



ESTADO DO RIO GRANDE DO NORTE
PREFEITURA MUNICIPAL DE LUÍS GOMES
C.N.P.J. 08.357.600/0001-13

Rua: Cel. Antonio Fernandes Sobrinho, 300 – Centro – CEP 59.940-000
Fone: (84) 3382-2124 – pmlg@luisgomes.rn.gov.br

PLANILHA DE ADEQUAÇÃO DE SERVIÇO E VALOR
ORÇAMENTO SINTÉTICO
CRONOGRAMA FÍSICO - FINANCEIRO
COMPOSIÇÃO DE BDI
MEMÓRIA DE CÁLCULO
QUADRO DE COMPOSIÇÃO DO INVESTIMENTO
PLANILHA DE LEVANTAMENTO DE EVENTOS

José Cristiano dos Santos
Engenheiro Civil
CREA Nº 210002573-2/RN

**CONCLUSÃO DA PAVIMENTAÇÃO E ILUMINAÇÃO DO ACESSO E
URBANIZAÇÃO DO COMPLEXO TURÍSTICO DA CACHOEIRA DO RELO
LUIS GOMES/RN – CONTRATO DE REPASSE Nº: 1034319-24/2016
SETEMBRO/2021**



ESTADO DO RIO GRANDE DO NORTE
PREFEITURA MUNICIPAL DE LUÍS GOMES
C.N.P.J. 08.357.600/0001-13

Rua: Cel. Antonio Fernandes Sobrinho, 300 – Centro – CEP 59.940-000
Fone: (84) 3382-2124 – pmlg@luisgomes.rn.gov.br

PREFEITURA DE LUIS GOMES

SERVIÇO: CONCLUSÃO DA PAVIMENTAÇÃO E ILUMINAÇÃO DO ACESSO E URBANIZAÇÃO DO COMPLEXO TURÍSTICO DA CACHOEIRA DO RELO

LOCAL: ZONA URBANA DA CIDADE DE LUIS GOMES/RN

DATA: SETEMBRO/2021

CONTRATO DE REPASSE Nº: 1034319-24/2016

REFERÊNCIA: SINAPI/RN - 06/2021, ORSE/SE - 05/2021, SEINFRA - 027, CAERN - 05/2021, SICRO2 - 11/2016, SICRO3 - 04/2021 E SETOP/MG - CENTRAL - 01/2021

ENCARGOS SOCIAIS NÃO DESONERADO: EMBUTIDO NOS PREÇOS UNITÁRIO DOS INDUMOS DE MÃO DE OBRA, DE ACORDO COM AS BASES.

TAXA DE BDI: 22,23% - NÃO DESONERADO

Planilha Orçamentária Resumida

Item	Descrição	Total	Peso (%)
1	ADMINISTRAÇÃO LOCAL	17.176,98	7,26 %
2	SERVIÇOS PRELIMINARES	938,34	0,40 %
3	MOVIMENTO DE TERRA	7.978,65	3,37 %
6	INSTALAÇÕES ELÉTRICAS	167.180,61	70,62 %
7	SINALIZAÇÃO	17.267,63	7,29 %
8	DIVERSOS	26.187,84	11,06 %

Total sem BDI 193.663,43

Total do BDI 43.066,62

Total Geral 236.730,05

duzentos e trinta e seis mil, setecentos e trinta reais e cinco centavos

José Cristiano dos Santos
Engenheiro Civil
CREA Nº 210002573-2/RN



ESTADO DO RIO GRANDE DO NORTE
PREFEITURA MUNICIPAL DE LUÍS GOMES
C.N.P.J. 08.357.600/0001-13

Rua: Cel. Antonio Fernandes Sobrinho, 300 - Centro - CEP 59.940-000
Fone: (84) 3382-2124 - pmlg@luisgomes.rn.gov.br

PREFEITURA DE LUÍS GOMES

SERVIÇO: CONCLUSÃO DA PAVIMENTAÇÃO E ILUMINAÇÃO DO ACESSO E URBANIZAÇÃO DO COMPLEXO TURÍSTICO DA CACHOEIRA DO RELO

LOCAL: ZONA URBANA DA CIDADE DE LUÍS GOMES/RN

DATA: SETEMBRO/2021

CONTRATO DE REPASSE Nº: 1034319-24/2016

REFERÊNCIA: SINAPI/RN - 06/2021, ORSE/SE - 05/2021, SEINFRA - 027, CAERN - 05/2021, SICRO2 - 11/2016, SICRO3 - 04/2021 E SETOP/MG - CENTRAL - 01/2021

ENCARGOS SOCIAIS NÃO DESONERADO: EMBUTIDO NOS PREÇOS UNITÁRIO DOS INDUMOS DE MÃO DE OBRA, DE ACORDO COM AS BASES.

TAXA DE BDI: 22,23% - NÃO DESONERADO

Orçamento Sintética

Item	Código	Banco	Descrição	Und	Quant.	Valor Unit	Valor Unit com BDI	Total	Peso (%)
1			ADMINISTRAÇÃO LOCAL					17.176,98	7,26 %
1.1	7119788	SICRO3	Administração local	mês	3,00	4.684,33	5.725,66	17.176,98	7,26 %
2			SERVIÇOS PRELIMINARES					938,34	0,40 %
2.1	2242	ORSE	Remoção e reposição de pavimentação a paralelepípedo ou pré-moldado de concreto	m²	16,91	45,40	55,49	938,34	0,40 %
3			MOVIMENTO DE TERRA					7.978,65	3,37 %
3.3	93358	SINAPI	ESCAVAÇÃO MANUAL DE VALA COM PROFUNDIDADE MENOR OU IGUAL A 1,30 M. AF_03/2016	m³	4,23	60,60	74,07	313,32	0,13 %
3.4	96995	SINAPI	REATERRO MANUAL APILOADO COM SOQUETE. AF_10/2017	m³	4,23	36,74	44,91	189,97	0,08 %
3.5	8424	ORSE	Escoramento contínuo de meio-fio, com aquisição, espalhamento e transporte de material c/distancia até 10km	m	999,38	6,12	7,48	7.475,36	3,16 %
6			INSTALAÇÕES ELÉTRICAS					167.180,61	70,62 %
6.1	8371	ORSE	Poste circular de concreto 100/200 - fornecimento e assentamento	un	54,00	1.332,96	1.629,28	87.981,12	37,17 %
6.2	CP-2679	Próprio	LUMINÁRIA DE LED PARA ILUMINAÇÃO PÚBLICA, DE 200W - FORNECIMENTO E INSTALAÇÃO. AF_08/2020. REF.: SINAPI/RN - 101659 - 06/2021	UN	54,00	570,52	697,35	37.656,90	15,91 %
6.3	101636	SINAPI	BRAÇO PARA ILUMINAÇÃO PÚBLICA, EM TUBO DE AÇO GALVANIZADO, COMPRIMENTO DE 1,50 M, PARA FIXAÇÃO EM POSTE DE CONCRETO - FORNECIMENTO E INSTALAÇÃO. AF_08/2020	UN	54,00	110,55	135,13	7.297,02	3,08 %
6.4	91926	SINAPI	CABO DE COBRE FLEXÍVEL ISOLADO, 2,5 MM², ANTI-CHAMA 450/750 V, PARA CIRCUITOS TERMINAIS - FORNECIMENTO E INSTALAÇÃO. AF_12/2015	M	441,68	3,91	4,78	2.111,23	0,89 %
6.5	101546	SINAPI	ISOLADOR, TIPO PINO, PARA TENSÃO 15 KV - FORNECIMENTO E INSTALAÇÃO. AF_07/2020	UN	50,00	16,68	20,39	1.019,50	0,43 %
6.6	3336	ORSE	Fornecimento de alça preformada para cabo multiplex 16 mm2	un	100,00	3,56	4,35	435,00	0,18 %
6.7	3342	ORSE	Fornecimento de cabo multiplexado para rede 2x1x16+16mm2	m	2.172,15	8,28	10,12	21.982,16	9,29 %
6.8	C0859	SEINFRA	CONNECTOR SPLIT - BOLT P/ CABOS ATE 16MM2	UN	100,00	8,40	10,27	1.027,00	0,43 %
6.9	101489	SINAPI	ENTRADA DE ENERGIA ELÉTRICA, AÉREA, MONOFÁSICA, COM CAIXA DE SOBREPOR, CABO DE 10 MM2 E DISJUNTOR DIN 50A (NÃO INCLUSO O POSTE DE CONCRETO). AF_07/2020_P	UN	4,00	761,78	931,12	3.724,48	1,57 %
6.10	353	ORSE	Eletroduto de pvc rígido roscável, diâm = 25mm (3/4")	m	84,56	11,16	13,64	1.153,40	0,49 %
6.11	2815	ORSE	Caixa de passagem em alvenaria de tijolos maciços esp. = 0,12m, dim. int. = 0,30 x 0,30 x 0,40m	un	4,00	126,83	155,02	620,08	0,26 %
6.12	ELE-CHA-015	SETOP	CHAVE MAGNÉTICA 110/220V, IN:2X 30A	UN	4,00	444,39	543,18	2.172,72	0,92 %
7			SINALIZAÇÃO					17.267,63	7,29 %
7.1	1 A 01 850 01	SICRO2	Confeção de placa de sinalização semi-refletiva	m²	6,50	667,91	816,39	5.306,54	2,24 %
7.2	1 A 01 870 01	SICRO2	Confeção de suporte e travessa p/ placa de sinal.	un	26,00	132,11	161,48	4.198,48	1,77 %
7.3	102492	SINAPI	PINTURA DE PISO COM TINTA ACRÍLICA, APLICAÇÃO MANUAL, 3 DEMÃOS, INCLUSO FUNDO PREPARADOR. AF_05/2021	m²	156,00	16,23	19,84	3.095,04	1,31 %
7.4	102498	SINAPI	PINTURA DE MEIO-FIO COM TINTA BRANCA A BASE DE CAL (CAIAÇÃO). AF_05/2021	M	3.590,44	1,06	1,30	4.667,57	1,97 %
8			DIVERSOS					26.187,84	11,06 %
8.1	2120097	CAERN	GRADE EM BARRA DE FERRO DE 1" X 3/8" PARA CAIXA DE AREIA INCLUSIVEFIXAÇÃO, ESPAÇAMENTO DE 2,00CM. INC_11/2018	M²	25,14	812,27	992,84	24.960,00	10,54 %
8.2	100719	SINAPI	PINTURA COM TINTA ALQUÍDICA DE FUNDO (TIPO ZARCÃO) PULVERIZADA SOBRE PERFIL METÁLICO EXECUTADO EM FÁBRICA (POR DEMÃO). AF_01/2020	m²	50,28	6,82	8,34	419,34	0,18 %
8.3	100743	SINAPI	PINTURA COM TINTA ALQUÍDICA DE ACABAMENTO (ESMALTE SINTÉTICO BRILHANTE) PULVERIZADA SOBRE PERFIL METÁLICO EXECUTADO EM FÁBRICA (POR DEMÃO). AF_01/2020	m²	100,56	6,58	8,04	808,50	0,34 %

Total sem BDI 193.663,43

Total do BDI 43.066,62

Total Geral 236.730,05

duzentos e trinta e seis mil, setecentos e trinta reais e cinco centavos

José Cristiano dos Santos
Engenheiro Civil
CREA Nº 210002573-2/04



ESTADO DO RIO GRANDE DO NORTE
PREFEITURA MUNICIPAL DE LUIS GOMES
 C.N.P.J. 08.357.600/0001-13
 Rua: Cel. Antonio Fernandes Sobrinho, 300 – Centro – CEP 59.940-000
 Fone: (84) 3382-2124 – pmlg@luisgomes.rn.gov.br



Nº OPERAÇÃO 01034319-24	Nº SICOMV 82662016	GESTOR MINISTÉRIO INTEGRAÇÃO REGIONAL	PROGRAMA APOIO A PROJETOS DE INFRAESTRUTURA TURÍSTICA	AÇÃO / MODALIDADE	Grau de Sigilo #PUBLICO
PROPONENTE / TOMADOR PREFEITURA DE LUIS GOMES			MUNICÍPIO / UF LUIZ GOMES/RN	LOCALIDADE / ENDEREÇO	RECURSO OGU RIB-C-PAC
OBJETO PAVIMENTAÇÃO DO ACESSO E URBANIZAÇÃO DO COMPLEXO TURÍSTICO DA CACHOEIRA DO RELO NO MUNICÍPIO DE LUIS GOMES			APÊLIDO DO EMPREENDIMENTO CONCLUSÃO DA PAVIMENTAÇÃO DO ACESSO E URBANIZAÇÃO DO	VALORES CONTRATADOS (R\$)	INVESTIMENTO 800.000,00
			REPASSSE 780.000,00	CONTRAPARTIDA 20.000,00	

Início Previsto
jan-22

Etapa	Méta / Sub-Méta	Descrição	Valores Totais (R\$)	Parcela 1 fev-22	Parcela 2 mar-22	Parcela 3 abr-22	Parcela 4 mai-22
				10,69%	11,26%	7,46%	70,59%
		Repassse (R\$)	-	82.346,40	86.715,15	57.397,68	563.540,87
		CP Fin. (R\$)	-	3.734,78	3.932,91	2.603,23	14.723,38
		Outros (R\$)	-	0,00	0,00	0,00	0,00
		Invest. (R\$)	-	86.081,18	90.648,06	60.000,81	568.264,25
		(%)		10,69%	21,95%	29,41%	100,00%
		Repassse (R\$)	780.000,00	82.346,40	169.061,55	226.459,13	780.000,00
		CP Fin. (R\$)	24.994,30	3.734,78	7.667,89	10.270,92	24.994,30
		Outros (R\$)	0,00	0,00	0,00	0,00	0,00
		Acum. Inv. (R\$)	804.994,30	86.081,18	176.729,24	236.730,05	804.994,30
1	Méta 1.	ADMINISTRAÇÃO LOCAL	17.176,98	33,33%	66,67%	100,00%	
		Acumulado (%)		5,725,65	11,451,31	17,176,98	
2	Méta 2.	SERVIÇOS PRELIMINARES	938,34	0,00%	100,00%		
		Acum. Inv. (R\$)			938,34		
3	Méta 3.	MOVIMENTO DE TERRA	7.978,65	0,00%	6,31%	100,00%	
		Acum. Inv. (R\$)			503,29	7.978,65	
4	Méta 4.	INSTALAÇÕES ELÉTRICAS	167.180,61	33,14%	83,07%	100,00%	
		Acum. Inv. (R\$)		55.395,53	138.875,30	167.180,61	
5	Méta 5.	SINALIZAÇÃO	17.267,63	0,00%	0,00%	100,00%	
		Acum. Inv. (R\$)				17.267,63	
6	Méta 6.	DIVERSOS	26.187,84	95,31%	95,31%	100,00%	
		Acum. Inv. (R\$)		24.960,00		26.187,84	
13	Méta 8.	SERVIÇOS EXECUTADOS PELA EMPRESA: CONSTRUTORA	405.087,85	0,00%	0,00%	0,00%	100,00%
		Acum. Inv. (R\$)					405.087,85
14	Méta 9.	SERVIÇOS EXECUTADOS PELA EMPRESA: A. L. SOLUÇÕES EIRELI -	163.176,40	0,00%	0,00%	0,00%	100,00%
		Acum. Inv. (R\$)					163.176,40

Local: Luis Gomes/RN
 Data: 19 de setembro de 2021

Carliano Santos
José Cristiano dos Santos
 Engenheiro Civil
 CREA Nº 210002573-2/RN

Representante Tomador / Agente Promotor
 Nome: CARLOS AUGUSTO DE PAIVA - CPF: 761.688.634-87
 Cargo: PREFEITO



ESTADO DO RIO GRANDE DO NORTE
PREFEITURA MUNICIPAL DE LUÍS GOMES
C.N.P.J. 08.357.600/0001-13

Rua: Cel. Antonio Fernandes Sobrinho, 300 – Centro – CEP 59.940-000
Fone: (84) 3382-2124 – pmlg@luisgomes.rn.gov.br

Quadro de Composição do BDI 1

Grau de Sigilo
#PUBLICO

Nº TC/CR 1034319-24/2016	PROponente / TOMADOR PREFEITURA DE LUÍS GOMES
-----------------------------	--

OBJETO
CONCLUSÃO DA PAVIMENTAÇÃO E ILUMINAÇÃO DO ACESSO E URBANIZAÇÃO DO COMPLEXO TURÍSTICO DA CACHOEIRA DO RELO - LUÍS GOMES/RN

TIPO DE OBRA DO EMPREENDIMENTO Construção de Praças Urbanas, Rodovias, Ferrovias e recapeamento e pavimentação de vias urbanas	DESONERAÇÃO Não
--	---------------------------

Conforme legislação tributária municipal, definir estimativa de percentual da base de cálculo para o ISS:	100,00%
Sobre a base de cálculo, definir a respectiva alíquota do ISS (entre 2% e 5%):	2,00%

Itens	Siglas	% Adotado	Situação	Intervalo de admissibilidade		
				1º Quartil	Médio	3º Quartil
Administração Central	AC	4,00%	-	3,80%	4,01%	4,67%
Seguro e Garantia	SG	0,80%	-	0,32%	0,40%	0,74%
Risco	R	1,27%	-	0,50%	0,56%	0,97%
Despesas Financeiras	DF	1,23%	-	1,02%	1,11%	1,21%
Lucro	L	7,40%	-	6,64%	7,30%	8,69%
Tributos (impostos COFINS 3%, e PIS 0,65%)	CP	3,65%	-	3,65%	3,65%	3,65%
Tributos (ISS, variável de acordo com o município)	ISS	2,00%	-	0,00%	2,50%	5,00%
Tributos (Contribuição Previdenciária - 0% ou 4,5%, conforme Lei 12.844/2013 - Desoneração)	CPRB	0,00%	OK	0,00%	4,50%	4,50%
BDI SEM desoneração (Fórmula Acórdão TCU)	BDI PAD	22,23%	OK	19,60%	20,97%	24,23%

Os valores de BDI foram calculados com o emprego da fórmula:

$$BDI.PAD = \frac{(1+AC + S + R + G)*(1 + DF)*(1+L)}{(1-CP-ISS)} - 1$$

Declaro para os devidos fins que, conforme legislação tributária municipal, a base de cálculo para Construção de Praças Urbanas, Rodovias, Ferrovias e recapeamento e pavimentação de vias urbanas, é de 100%, com a respectiva alíquota de 2%.

Observações:

Local:
0

Data:
16 de setembro de 2021

Responsável Técnico

Nome: JOSÉ CRISTIANO DOS SANTOS
Título: ENGENHEIRO CIVIL
CREA/CAU: 2100025732/RN
José Cristiano dos Santos
Engenheiro Civil
CREA Nº 210002573-2/PN

Responsável Tomador
Nome: CARLOS AUGUSTO DE PAIVA - CPF:
Cargo: PREFEITO



ESTADO DO RIO GRANDE DO NORTE
PREFEITURA MUNICIPAL DE LUÍS GOMES
C.N.P.J. 08.357.600/0001-13
Rua: Cel. Antonio Fernandes Sobrinho, 300 – Centro – CEP 59.940-000
Fone: (84) 3382-2124 – pm1g@luisgomes.rn.gov.br

PREFEITURA DE LUÍS GOMES

SERVIÇO: CONCLUSÃO DA PAVIMENTAÇÃO E ILUMINAÇÃO DO ACESSO E URBANIZAÇÃO DO COMPLEXO TURÍSTICO DA CACHOEIRA DO RELO
LOCAL: ZONA URBANA DA CIDADE DE LUÍS GOMES/RN

DATA: SETEMBRO/2021

CONTRATO DE REPASSE N°. 1034319-24/2016

REFERÊNCIA: SINAPI/RN - 06/2021, ORSE/SE - 05/2021, SEINFRA - 027, CAERN - 05/2021, SICRO2 - 11/2016, SICRO3 - 04/2021 E SETOP/MG - CENTRAL - 01/2021

ENCARGOS SOCIAIS NÃO DESONERADO: EMBUTIDO NOS PREÇOS UNITÁRIO DOS INDIUMOS DE MÃO DE OBRA, DE ACORDO COM AS BASES.

TAXA DE BDI: 22,23% - NÃO DESONERADO

José Cristiano dos Santos
Engenheiro CMI
CREA Nº 21.002.573-2/RN

Planilha Orçamentária Sintética Com Valor do Material e da Mão de Obra

Item	Código	Banco	Descrição	Und	Quant.	Valor Unit		Valor Unit com BDI		Total			Peso (%)		
						M. O.	EQ.	MAT.	EQ.	M. O.	EQ.	MAT.			
1			ADMINISTRAÇÃO LOCAL												
1.1	7119788	SICRO3	Administração local	mês	3,00	4.684,33	5.509,02	216,64	-	5.725,66	16.527,06	649,92	17.176,98	7,26 %	
2			SERVIÇOS PRELIMINARES										938,34	7,26 %	
2.1	2242	ORSE	Remoção e reposição de pavimentação a paralelepípedo ou pré-moldado de concreto	m²	16,91	45,40	23,92	28,63	2,94	55,49	404,49	484,13	938,34	0,40 %	
3			MOVIMENTO DE TERRA										7.978,65	0,40 %	
3.3	93358	SINAPI	ESCAVAÇÃO MANUAL DE VALA COM PROFUNDIDADE MENOR OU IGUAL A 1,30 M. AF_03/2016	m³	4,23	60,60	52,37	14,87	6,83	74,07	221,53	28,89	313,32	3,37 %	
3.4	96995	SINAPI	REATERRO MANUAL APILADO COM SOQUETE. AF_10/2017	m³	4,23	36,74	31,76	9,01	4,14	44,91	134,34	17,51	189,97	0,13 %	
3.5	8424	ORSE	Escoramento contínuo de meio-fio, com aquisição, espalhamento e transporte de material c/distância até 10km	m	999,38	6,12	4,80	1,39	1,29	7,48	4.797,02	1.289,20	7.475,36	0,08 %	
6			INSTALAÇÕES ELÉTRICAS										1.389,14	3,16 %	
6.1	8371	ORSE	Poste circular de concreto 10/200 - fornecimento e assentamento	un	54,00	1.332,96	102,26	1.458,28	68,74	1.629,28	5.522,04	3.711,96	167.180,61	70,62 %	
6.2	CP-2679	Próprio	LUMINÁRIA DE LED PARA ILUMINAÇÃO PÚBLICA, DE 200W - FORNECIMENTO E INSTALAÇÃO. AF_08/2020. REF.: SINAPI/RN - 101559 - 06/2021	UN	54,00	570,52	13,11	669,52	14,72	697,35	707,94	794,88	87.981,12	37,17 %	
6.3	101636	SINAPI	BRACO PARA LUMINAÇÃO PÚBLICA, EM TUBO DE AÇO GALVANIZADO, COMPRIMENTO DE 1,50 M, PARA FIXAÇÃO EM POSTE DE CONCRETO - FORNECIMENTO E INSTALAÇÃO. AF_08/2020	UN	54,00	110,55	28,99	89,82	16,32	135,13	1.565,46	881,28	4.850,28	7.297,02	3,08 %
6.4	91926	SINAPI	CABO DE COBRE FLEXÍVEL ISOLADO, 2,5 MM², ANTI-CHAMA 450/750 V, PARA CIRCUITOS TERMINAIS - FORNECIMENTO E INSTALAÇÃO. AF_12/2015	M	441,68	3,91	1,08	3,60	0,10	4,78	477,01	44,17	1.590,05	2.111,23	0,89 %
6.5	101546	SINAPI	ISOLADOR, TIPO PINO, PARA TENSÃO 15 KV - FORNECIMENTO E INSTALAÇÃO. AF_07/2020	UN	50,00	16,68	1,42	18,85	0,12	20,39	71,00	6,00	942,50	1.019,50	0,43 %
6.6	3336	ORSE	Fornecimento de alça preformada para cabo multiplex 16 mm2	un	100,00	3,56	-	4,35	-	4,35	-	-	435,00	435,00	0,18 %
6.7	3342	ORSE	Fornecimento de cabo multiplexado para rede 2x1x16+16mm2	m	2.172,15	8,28	-	10,12	-	10,12	-	-	21.982,16	21.982,16	9,29 %
6.8	C0859	SEINFRA	CONNECTOR SPLIT - BOLT P/ CABOS ATE 16MM2	UN	100,00	8,40	1,98	8,04	0,25	10,27	198,00	25,00	804,00	1.027,00	0,43 %
6.9	101489	SINAPI	ENTRADA DE ENERGIA ELÉTRICA, AÉREA, MONOFÁSICA, COM CAIXA DE SOBREPOR, CABO DE 10 MM2 E DISJUNTOR DIN 50A (NÃO INCLUSO O POSTE DE CONCRETO). AF_07/2020_P	UN	4,00	761,78	205,03	706,72	19,37	931,12	820,12	77,48	2.826,88	3.724,48	1,57 %
6.10	353	ORSE	Eletroduto de pvc rígido roscável, diâm = 25mm (3/4")	m	84,56	11,16	6,93	6,01	0,70	13,64	586,00	59,19	1.153,40	1.153,40	0,49 %
6.11	2815	ORSE	Caixa de passagem em alvenaria de tijolos maciços esp. = 0,12m, dim. int. = 0,30 x 0,30 x 0,40m	un	4,00	126,83	54,00	94,72	6,30	155,02	216,00	25,20	378,88	620,08	0,26 %
6.12	ELE-CHA-015	SETOP	CHAVE MAGNÉTICA 110/220V, IN:2X 30A	UN	4,00	444,39	73,04	462,66	7,48	543,18	297,16	29,92	1.850,64	2.172,72	0,92 %
7			SINALIZAÇÃO										17.267,63	7,29 %	
7.1	1 A 01 850 01	SICRO2	Confeccção de placa de sinalização semi-reflexiva	m²	6,50	667,91	112,96	703,43	-	816,39	734,24	-	4.572,30	5.306,54	2,24 %
7.2	1 A 01 870 01	SICRO2	Confeccção de suporte e travessa p/ placa de sinal.	un	26,00	132,11	53,02	108,46	-	161,48	1.376,52	-	2.819,96	4.198,48	1,77 %



ESTADO DO RIO GRANDE DO NORTE
PREFEITURA MUNICIPAL DE LUÍS GOMES
C.N.P.J. 08.357.600/0001-13
Rua: Cel. Antonio Fernandes Sobrinho, 300 – Centro – CEP 59.940-000
Fone: (84) 3382-2124 – pm1g@luisgomes.m.gov.br

PREFEITURA DE LUÍS GOMES
SERVIÇO: CONCLUSÃO DA PAVIMENTAÇÃO E ILUMINAÇÃO DO ACESSO E URBANIZAÇÃO DO COMPLEXO TURÍSTICO DA CACHOEIRA DO RELO
LOCAL: ZONA URBANA DA CIDADE DE LUÍS GOMES/RN
DATA: SETEMBRO/2021
CONTRATO DE REPASSE Nº: 10343.19-24/2016
REFERÊNCIA: SINAPI/RN - 06/2021. ORSE/SE - 05/2021, SEINFRA - 027, CAERN - 05/2021, SICRO2 - 11/2016, SICRO3 - 04/2021 E SETOP/MG - CENTRAL - 01/2021
ENCARGOS SOCIAIS NÃO DESONERADO: EMBUTIDO NOS PREÇOS UNITÁRIO DOS INDUIMOS DE MÃO DE OBRA, DE ACORDO COM AS BASES.
TAXA DE BDI: 22,23% - NÃO DESONERADO

Planilha Orçamentária Sintética Com Valor do Material e da Mão de Obra

Item	Código	Banco	Descrição	Und	Quant.	Valor Unit		Valor Unit com BDI		Total	M. O.	EQ.	MAT.	Total	Peso (%)			
						M. O.	EQ.	MAT.	EQ.									
7.3	102492	SINAPI	PINTURA DE PISO COM TINTA ACRÍLICA, APLICAÇÃO MANUAL, 3 DEMÃOS, INCLUSO FUNDO PREPARADOR. AF_05/2021	m²	156,00	16,23	8,70	1,40	9,74	19,84	1.357,20	218,40	1.519,44	3.095,04	1,31 %			
7.4	102498	SINAPI	PINTURA DE MEIO-FIO COM TINTA BRANCA A BASE DE CAL (CALAÇÃO). AF_05/2021	M	3.590,44	1,06	0,88	0,13	0,29	1,30	3.159,59	466,76	1.041,22	4.667,57	1,97 %			
8			DIVERSOS															
8.1	2120097	CAERN	GRADE EM BARRA DE FERRO DE 1" X 3/8" PARA CAIXA DE AREIA INCLUSIVEFIXAÇÃO, ESPAÇAMENTO DE 2,00CM. INC_11/2018	M²	25,14	812,27	42,08	5,18	945,58	992,84	1.057,89	130,23	23.771,88	24.960,00	11,06 %			
8.2	100719	SINAPI	PINTURA COM TINTA ALQUÍDICA DE FUNDO (TIPO ZARÇÃO) PULVERIZADA SOBRE PERFIL METÁLICO EXECUTADO EM FÁBRICA (POR DEMÃO). AF_01/2020	m²	50,28	6,82	1,16	0,19	6,99	8,34	58,32	9,55	351,47	419,34	0,18 %			
8.3	100743	SINAPI	PINTURA COM TINTA ALQUÍDICA DE ACABAMENTO (ESMALTE SINTÉTICO BRILHANTE) PULVERIZADA SOBRE PERFIL METÁLICO EXECUTADO EM FÁBRICA (POR DEMÃO). AF_01/2020	m²	100,56	6,58	1,16	0,19	6,69	8,04	116,65	19,11	672,74	808,50	0,34 %			
Totais ->											40.402,58	7.884,45	188.443,02	236.730,05	17,07%	3,33%	79,60%	

José Cristiano dos Santos
Engenheiro Civil
CREA Nº 210002573-2/RN



ESTADO DO RIO GRANDE DO NORTE
 PREFEITURA MUNICIPAL DE LUÍS GOMES
 C.N.P.J. 08.357.600/0001-13
 Rua: Cel. Antonio Fernandes Sobrinho, 300 – Centro – CEP 59.940-000
 Fone: (84) 3382-2124 – pm1g@luisgomes.rn.gov.br

PREFEITURA DE LUÍS GOMES

SERVIÇO: CONCLUSÃO DA PAVIMENTAÇÃO E ILUMINAÇÃO DO ACESSO E URBANIZAÇÃO DO COMPLEXO TURÍSTICO DA CACHOEIRA DO RELO
 LOCAL: ZONA URBANA DA CIDADE DE LUÍS GOMES/RN

DATA: SETEMBRO/2021

CONTRATO DE REPASSE N°: 1034319-24/2016

REFERÊNCIA: SINAPI/RN - 06/2021, ORSE/SE - 05/2021, SEINFRA - 027, CAERN - 05/2021, SICRO2 - 11/2016, SICRO3 - 04/2021 E SETOP/MG - CENTRAL - 01/2021

ENCARGOS SOCIAIS NÃO DESONERADO: EMBUTIDO NOS PREÇOS UNITÁRIO DOS INDÍCIOS DE MÃO DE OBRA, DE ACORDO COM AS BASES.

TAXA DE BDI: 22,23% - NÃO DESONERADO

Artur dos Santos
 José Cristiano dos Santos
 Engenheiro Civil
 CREA Nº 210002573-2/RN

Composições Analíticas com Preço Unitário

Composições Principais

1.1	Código	Banco	Descrição	Tipo	Und	Quant.	Valor Unit	Total	
Composição	7119788	SICRO3	Administração local		mês	1,0000000	4.684,33	4.684,33	
							Custo Horário de Execução =>	0,0000	
							Fator de Influência da Chuva - FIC =>	0,0000	
							Custo do FIC =>	0,0000	
							Produção de Equipe =>	1,0000	
							Custo Unitário de Execução =>	0,0000	
D	Banco	Código	Atividades Auxiliares	Quantidade	Unidade		Preço Unitário	Custo Horário	
Atividade Auxiliar	SINAPI	93572	ENCARREGADO GERAL DE OBRAS COM ENCARGOS COMPLEMENTARES	1,0000000	MES		2.924,3300	2.924,3300	
Atividade Auxiliar	SINAPI	100319	ENGENHEIRO CIVIL JUNIOR COM ENCARGOS COMPLEMENTARES	0,2000000	MES		8.800,0000	1.760,0000	
				MO sem LS =>	4.507,09	LS =>	0,00	MO com LS =>	4.507,09
				Valor do BDI =>	1.041,33			Valor com BDI =>	5.725,66

2.1	Código	Banco	Descrição	Tipo	Und	Quant.	Valor Unit	Total	
Composição	2242	ORSE	Remoção e reposição de pavimentação a paralelepípedo ou pré-moldado de concreto	Pavimentações Externas	m²	1,0000000	45,40	45,40	
Composição Auxiliar	1903	ORSE	Argamassa cimento e areia traço t-1 (1:3) - 1 saco cimento 50kg / 3 padiolas areia dim. 0.35 x 0.45 x 0.23 m - Confeção mecânica e transporte	Argamassas	m³	0,0210000	394,56	8,28	
Composição Auxiliar	88316	SINAPI	SERVENTE COM ENCARGOS COMPLEMENTARES	SEDI - SERVIÇOS DIVERSOS	H	1,2000000	15,32	18,38	
Composição Auxiliar	88260	SINAPI	CALCETEIRO COM ENCARGOS COMPLEMENTARES	SEDI - SERVIÇOS DIVERSOS	H	0,4000000	18,77	7,50	
Insumo	00000366	SINAPI	AREIA FINA - POSTO JAZIDA/FORNECEDOR (RETIRADO NA JAZIDA, SEM TRANSPORTE)	Material	m³	0,1300000	86,50	11,24	
				MO sem LS =>	19,58	LS =>	0,00	MO com LS =>	19,58
				Valor do BDI =>	10,09			Valor com BDI =>	55,49

3.3	Código	Banco	Descrição	Tipo	Und	Quant.	Valor Unit	Total	
Composição	93358	SINAPI	ESCAVAÇÃO MANUAL DE VALA COM PROFUNDIDADE MENOR OU IGUAL A 1,30 M. AF_03/2016	MOVT - MOVIMENTO DE TERRA	m³	1,0000000	60,60	60,60	
Composição Auxiliar	88316	SINAPI	SERVENTE COM ENCARGOS COMPLEMENTARES	SEDI - SERVIÇOS DIVERSOS	H	3,9560000	15,32	60,60	
				MO sem LS =>	42,88	LS =>	0,00	MO com LS =>	42,88
				Valor do BDI =>	13,47			Valor com BDI =>	74,07

3.4	Código	Banco	Descrição	Tipo	Und	Quant.	Valor Unit	Total	
Composição	96995	SINAPI	REATERRO MANUAL APOILOADO COM SOQUETE. AF_10/2017	MOVT - MOVIMENTO DE TERRA	m³	1,0000000	36,74	36,74	
Composição Auxiliar	88316	SINAPI	SERVENTE COM ENCARGOS COMPLEMENTARES	SEDI - SERVIÇOS DIVERSOS	H	2,3986000	15,32	36,74	
				MO sem LS =>	26,00	LS =>	0,00	MO com LS =>	26,00
				Valor do BDI =>	8,17			Valor com BDI =>	44,91

3.5	Código	Banco	Descrição	Tipo	Und	Quant.	Valor Unit	Total	
Composição	8424	ORSE	Escoramento contínuo de meio-fio, com aquisição, espalhamento e transporte de material c/distancia até 10km	Aterros / Reaterros / Compactações	m	1,0000000	6,12	6,12	
Composição Auxiliar	71	ORSE	Aterro manual de áreas, sem aquisição de material, com espalhamento e compactação	Aterros / Reaterros / Compactações	m³	0,1200000	45,96	5,51	
Composição Auxiliar	5068	ORSE	Transporte local com caminhão basculante de 10m³, em rodovia não pavimentada (conservação) densidade=1,5t/m³	Transportes	tkm	1,8000000	0,34	0,61	
				MO sem LS =>	3,93	LS =>	0,00	MO com LS =>	3,93
				Valor do BDI =>	1,36			Valor com BDI =>	7,48

6.1	Código	Banco	Descrição	Tipo	Und	Quant.	Valor Unit	Total	
Composição	8371	ORSE	Poste circular de concreto 10/200 - fornecimento e assentamento	Entrada em Baixa Tensão	un	1,0000000	1.332,96	1.332,96	
Composição Auxiliar	95	ORSE	Concreto simples fabricado na obra, fck=13,5 mpa, lançado e adensado	Alvenarias de Pedra e Concretos para Fundações	m³	0,2000000	421,97	84,39	
Composição Auxiliar	128	ORSE	Lançamento de concreto usinado, bombeado, em peças armadas da superestrutura, inclusive colocação, adensamento e acabamento	Concreto Simples	m³	0,2000000	41,77	8,35	
Composição Auxiliar	88316	SINAPI	SERVENTE COM ENCARGOS COMPLEMENTARES	SEDI - SERVIÇOS DIVERSOS	H	4,0000000	15,32	61,28	
Composição Auxiliar	5928	SINAPI	GUINDAUTO HIDRÁULICO, CAPACIDADE MÁXIMA DE CARGA 6200 KG, MOMENTO MÁXIMO DE CARGA 11,7 TM, ALCANCE MÁXIMO HORIZONTAL 9,70 M, INCLUSIVE CAMINHÃO TOCO PBT 16.000 KG, POTÊNCIA DE 189 CV - CHP DIURNO. AF_06/2014	CHOR - CUSTOS HORÁRIOS DE MÁQUINAS E EQUIPAMENTOS	CHP	1,0000000	194,95	194,95	
Insumo	00012366	SINAPI	POSTE DE CONCRETO CIRCULAR, 150 KG, H = 10 M (NBR 8451)	Material	UN	1,0000000	983,99	983,99	
				MO sem LS =>	83,71	LS =>	0,00	MO com LS =>	83,71
				Valor do BDI =>	296,32			Valor com BDI =>	1.629,28

6.2	Código	Banco	Descrição	Tipo	Und	Quant.	Valor Unit	Total
Composição	CP-2679	Próprio	LUMINÁRIA DE LED PARA ILUMINAÇÃO PÚBLICA, DE 200W - FORNECIMENTO E INSTALAÇÃO. AF_08/2020. REF.: SINAPI/RN - 101659 - 06/2021	INEL - INSTALAÇÃO ELÉTRICA/ELETRIFICAÇÃO E ILUMINAÇÃO EXTERNA	UN	1,0000000	570,52	570,52
Composição Auxiliar	5928	SINAPI	GUINDAUTO HIDRÁULICO, CAPACIDADE MÁXIMA DE CARGA 6200 KG, MOMENTO MÁXIMO DE CARGA 11,7 TM, ALCANCE MÁXIMO HORIZONTAL 9,70 M, INCLUSIVE CAMINHÃO TOCO PBT 16.000 KG, POTÊNCIA DE 189 CV - CHP DIURNO. AF_06/2014	CHOR - CUSTOS HORÁRIOS DE MÁQUINAS E EQUIPAMENTOS	CHP	0,2388000	194,95	46,55
Composição Auxiliar	88247	SINAPI	AUXILIAR DE ELETRICISTA COM ENCARGOS COMPLEMENTARES	SEDI - SERVIÇOS DIVERSOS	H	0,2381000	16,92	4,02



ESTADO DO RIO GRANDE DO NORTE
 PREFEITURA MUNICIPAL DE LUÍS GOMES
 C.N.P.J. 08.357.600/0001-13
 Rua: Cel. Antonio Fernandes Sobrinho, 300 – Centro – CEP 59.940-000
 Fone: (84) 3382-2124 – pmlg@luisgomes.rn.gov.br

Arturiano Santos
José Cristiano dos Santos
 Engenheiro Civil
 CREA Nº 210002573/2011

PREFEITURA DE LUÍS GOMES
 SERVIÇO: CONCLUSÃO DA PAVIMENTAÇÃO E ILUMINAÇÃO DO ACESSO E URBANIZAÇÃO DO COMPLEXO TURÍSTICO DA CACHOEIRA DO RELO
 LOCAL: ZONA URBANA DA CIDADE DE LUÍS GOMES/RN
 DATA: SETEMBRO/2021
 CONTRATO DE REPASSE Nº: 1034319-24/2016
 REFERÊNCIA: SINAPI/RN - 06/2021, ORSE/SE - 05/2021, SEINFRA - 027, CAERN - 05/2021, SICRO2 - 11/2016, SICRO3 - 04/2021 E SETOP/MG - CENTRAL - 01/2021
 ENCARGOS SOCIAIS NÃO DESONERADO: EMBUTIDO NOS PREÇOS UNITÁRIO DOS INDÚMIOS DE MÃO DE OBRA, DE ACORDO COM AS BASES.
 TAXA DE BDI: 22,23% - NÃO DESONERADO

Composições Analíticas com Preço Unitário

Composição Auxiliar	88264	SINAPI	ELETRICISTA COM ENCARGOS COMPLEMENTARES	SEDI - SERVIÇOS DIVERSOS	H	0,2381000	22,14	5,27
Insumo	00021127	SINAPI	FITA ISOLANTE ADESIVA ANTICHAMA, USO ATE 750 V, EM ROLO DE 19 MM X 5 M	Material	UN	0,0140000	2,64	0,03
Insumo	I-02616	Próprio	LUMINÁRIA LED STREET LIGHT ONDA PARA ILUMINAÇÃO PÚBLICA, 200W, BIVOLT, PROTEÇÃO IP65 (À PROVA D'ÁGUA) E CORPO EM ALUMÍNIO INJETADO.	Material	UND	1,0000000	514,65	514,65
				MO sem LS =>		10,72	LS =>	0,00
				Valor do BDI =>		126,83	MO com LS =>	10,72
							Valor com BDI =>	697,35
6.3	Código	Banco	Descrição	Tipo	Und	Quant.	Valor Unit	Total
Composição	101636	SINAPI	BRAÇO PARA ILUMINAÇÃO PÚBLICA, EM TUBO DE AÇO GALVANIZADO, COMPRIMENTO DE 1,50 M, PARA FIXAÇÃO EM POSTE DE CONCRETO - FORNECIMENTO E INSTALAÇÃO. AF_08/2020	INEL - INSTALAÇÃO ELÉTRICA/ELETRIFICAÇÃO E ILUMINAÇÃO EXTERNA	UN	1,0000000	110,55	110,55
Composição Auxiliar	5928	SINAPI	GUINDAUTO HIDRÁULICO, CAPACIDADE MÁXIMA DE CARGA 6200 KG, MOMENTO MÁXIMO DE CARGA 11,7 TM, ALCANCE MÁXIMO HORIZONTAL 9,70 M, INCLUSIVE CAMINHÃO TOCO PBT 16.000 KG, POTÊNCIA DE 189 CV - CHP DIURNO. AF_06/2014	CHOR - CUSTOS HORÁRIOS DE MÁQUINAS E EQUIPAMENTOS	CHP	0,2388000	194,95	46,55
Composição Auxiliar	88247	SINAPI	AUXILIAR DE ELETRICISTA COM ENCARGOS COMPLEMENTARES	SEDI - SERVIÇOS DIVERSOS	H	0,6730000	16,92	11,38
Composição Auxiliar	88264	SINAPI	ELETRICISTA COM ENCARGOS COMPLEMENTARES	SEDI - SERVIÇOS DIVERSOS	H	0,6730000	22,14	14,90
Insumo	00002512	SINAPI	BRACO P/ LUMINARIA PUBLICA 1 X 1,50M ROMAGNOLE OU EQUIV CABO DE COBRE, FLEXIVEL, CLASSE 4 OU 5, ISOLACAO EM PVC/A, ANTICHAMA	Material	UN	1,0000000	20,62	20,62
Insumo	00001022	SINAPI	BWF-B, COBERTURA PVC-ST1, ANTICHAMA BWF-B, 1 CONDUTOR, 0,6/1 KV, SECAO NOMINAL 2,5 MM2	Material	M	5,0000000	3,42	17,10
				MO sem LS =>		23,72	LS =>	0,00
				Valor do BDI =>		24,58	MO com LS =>	23,72
							Valor com BDI =>	135,13
6.4	Código	Banco	Descrição	Tipo	Und	Quant.	Valor Unit	Total
Composição	91926	SINAPI	CABO DE COBRE FLEXÍVEL ISOLADO, 2,5 MM², ANTI-CHAMA 450/750 V, PARA CIRCUITOS TERMINAIS - FORNECIMENTO E INSTALAÇÃO. AF_12/2015	INEL - INSTALAÇÃO ELÉTRICA/ELETRIFICAÇÃO E	M	1,0000000	3,91	3,91
Composição Auxiliar	88247	SINAPI	AUXILIAR DE ELETRICISTA COM ENCARGOS COMPLEMENTARES	SEDI - SERVIÇOS DIVERSOS	H	0,0300000	16,92	0,50
Composição Auxiliar	88264	SINAPI	ELETRICISTA COM ENCARGOS COMPLEMENTARES	SEDI - SERVIÇOS DIVERSOS	H	0,0300000	22,14	0,66
Insumo	00001014	SINAPI	CABO DE COBRE, FLEXIVEL, CLASSE 4 OU 5, ISOLACAO EM PVC/A, ANTICHAMA BWF-B, 1 CONDUTOR, 450/750 V, SECAO NOMINAL 2,5 MM2	Material	M	1,1900000	2,30	2,73
Insumo	00021127	SINAPI	FITA ISOLANTE ADESIVA ANTICHAMA, USO ATE 750 V, EM ROLO DE 19 MM X 5 M	Material	UN	0,0090000	2,64	0,02
				MO sem LS =>		0,88	LS =>	0,00
				Valor do BDI =>		0,87	MO com LS =>	0,88
							Valor com BDI =>	4,78
6.5	Código	Banco	Descrição	Tipo	Und	Quant.	Valor Unit	Total
Composição	101546	SINAPI	ISOLADOR, TIPO PINO, PARA TENSÃO 15 KV - FORNECIMENTO E INSTALAÇÃO. AF_07/2020	INEL - INSTALAÇÃO ELÉTRICA/ELETRIFICAÇÃO E	UN	1,0000000	16,68	16,68
Composição Auxiliar	88247	SINAPI	AUXILIAR DE ELETRICISTA COM ENCARGOS COMPLEMENTARES	SEDI - SERVIÇOS DIVERSOS	H	0,0068771	16,92	0,11
Composição Auxiliar	88264	SINAPI	ELETRICISTA COM ENCARGOS COMPLEMENTARES	SEDI - SERVIÇOS DIVERSOS	H	0,0619000	22,14	1,37
Insumo	00003406	SINAPI	ISOLADOR DE PORCELANA, TIPO PINO MONOCORPO, PARA TENSÃO DE *15* KV	Material	UN	1,0000000	15,20	15,20
				MO sem LS =>		1,16	LS =>	0,00
				Valor do BDI =>		3,71	MO com LS =>	1,16
							Valor com BDI =>	20,39
6.6	Código	Banco	Descrição	Tipo	Und	Quant.	Valor Unit	Total
Composição	3336	ORSE	Fornecimento de alça preformada para cabo multiplex 16 mm2	Conversão InfoWOrca	un	1,0000000	3,56	3,56
Insumo	2670	ORSE	Alça preformada para cabo multiplex 16 mm2	Material	un	1,0000000	3,56	3,56
				MO sem LS =>		0,00	LS =>	0,00
				Valor do BDI =>		0,79	MO com LS =>	0,00
							Valor com BDI =>	4,35
6.7	Código	Banco	Descrição	Tipo	Und	Quant.	Valor Unit	Total
Composição	3342	ORSE	Fornecimento de cabo multiplexado para rede 2x1x16+16mm2	Conversão InfoWOrca	m	1,0000000	8,28	8,28
Insumo	4621	ORSE	Cabo de alumínio 0,6/1kv multiplexados 2x1x16 +16mm²	Material	m	1,0000000	8,28	8,28
				MO sem LS =>		0,00	LS =>	0,00
				Valor do BDI =>		1,84	MO com LS =>	0,00
							Valor com BDI =>	10,12
6.8	Código	Banco	Descrição	Tipo	Und	Quant.	Valor Unit	Total
Composição	C0859	SEINFRA	CONECTOR SPLIT - BOLT P/ CABOS ATE 16MM2	FIOS, CABOS E ACESSÓRIOS	UN	1,0000000	8,40	8,40
Composição Auxiliar	88316	SINAPI	SERVENTE COM ENCARGOS COMPLEMENTARES	SEDI - SERVIÇOS DIVERSOS	H	0,1500000	15,32	2,29
Insumo	00001539	SINAPI	CONECTOR METALICO TIPO PARAFUSO FENDIDO (SPLIT BOLT), PARA CABOS ATE 16 MM2	Material	UN	1,0000000	6,11	6,11
				MO sem LS =>		1,62	LS =>	0,00
				Valor do BDI =>		1,87	MO com LS =>	1,62
							Valor com BDI =>	10,27
6.9	Código	Banco	Descrição	Tipo	Und	Quant.	Valor Unit	Total
Composição	101489	SINAPI	ENTRADA DE ENERGIA ELÉTRICA, AÉREA, MONOFÁSICA, COM CAIXA DE SOBREPOR, CABO DE 10 MM2 E DISJUNTOR DIN 50A (NÃO INCLUSO O POSTE DE CONCRETO). AF_07/2020_P	INEL - INSTALAÇÃO ELÉTRICA/ELETRIFICAÇÃO E ILUMINAÇÃO EXTERNA	UN	1,0000000	761,78	761,78
Composição Auxiliar	91872	SINAPI	ELETRODUTO RÍGIDO ROSCÁVEL, PVC, DN 32 MM (1"), PARA CIRCUITOS TERMINAIS, INSTALADO EM PAREDE - FORNECIMENTO E INSTALAÇÃO. AF_12/2015	INEL - INSTALAÇÃO ELÉTRICA/ELETRIFICAÇÃO E ILUMINAÇÃO EXTERNA	M	6,0500000	13,14	79,49



ESTADO DO RIO GRANDE DO NORTE
 PREFEITURA MUNICIPAL DE LUÍS GOMES
 C.N.P.J. 08.357.600/0001-13
 Rua: Cel. Antonio Fernandes Sobrinho, 300 – Centro – CEP 59.940-000
 Fone: (84) 3382-2124 – pm1g@luisgomes.rn.gov.br

José Cristiano dos Santos
 José Cristiano dos Santos
 Engenheiro Civil
 CREA Nº 210002573-2/RN

PREFEITURA DE LUÍS GOMES

SERVIÇO: CONCLUSÃO DA PAVIMENTAÇÃO E ILUMINAÇÃO DO ACESSO E URBANIZAÇÃO DO COMPLEXO TURÍSTICO DA CACHOEIRA DO RELO
 LOCAL: ZONA URBANA DA CIDADE DE LUÍS GOMES/RN

DATA: SETEMBRO/2021

CONTRATO DE REPASSE Nº: 1034319-24/2016

REFERÊNCIA: SINAPI/RN - 06/2021, ORSE/SE - 05/2021, SEINFRA - 027, CAERN - 05/2021, SICRO2 - 11/2016, SICRO3 - 04/2021 E SETOP/MG - CENTRAL - 01/2021

ENCARGOS SOCIAIS NÃO DESONERADO: EMBUTIDO NOS PREÇOS UNITÁRIO DOS INDÚMIOS DE MÃO DE OBRA, DE ACORDO COM AS BASES.

TAXA DE BDI: 22,23% - NÃO DESONERADO

Composições Analíticas com Preço Unitário

Composição	Quantidade	Unidade	Valor Unit	Valor Total		
Composição Auxiliar 91885 SINAPI LUVA PARA ELETRODUTO, PVC, ROSCÁVEL, DN 32 MM (1"), PARA CIRCUITOS TERMINAIS, INSTALADA EM PAREDE - FORNECIMENTO E INSTALAÇÃO. AF_12/2015	1,0000000	UN	8,14	8,14		
Composição Auxiliar 91917 SINAPI CURVA 90 GRAUS PARA ELETRODUTO, PVC, ROSCÁVEL, DN 32 MM (1"), PARA CIRCUITOS TERMINAIS, INSTALADA EM PAREDE - FORNECIMENTO E INSTALAÇÃO. AF_12/2015	1,0000000	UN	13,27	13,27		
Composição Auxiliar 91919 SINAPI CURVA 180 GRAUS PARA ELETRODUTO, PVC, ROSCÁVEL, DN 32 MM (1") PARA CIRCUITOS TERMINAIS, INSTALADA EM PAREDE - FORNECIMENTO E INSTALAÇÃO. AF_12/2015	1,0000000	UN	14,53	14,53		
Composição Auxiliar 91933 SINAPI CABO DE COBRE FLEXÍVEL ISOLADO, 10 MM², ANTI-CHAMA 0,6/1,0 KV, PARA CIRCUITOS TERMINAIS - FORNECIMENTO E INSTALAÇÃO. AF_12/2015	11,0000000	M	15,80	173,80		
Composição Auxiliar 93659 SINAPI DISJUNTOR MONOPOLAR TIPO DIN, CORRENTE NOMINAL DE 50A - FORNECIMENTO E INSTALAÇÃO. AF_10/2020	1,0000000	UN	21,01	21,01		
Composição Auxiliar 96977 SINAPI CORDOALHA DE COBRE NU 50 MM², ENTERRADA, SEM ISOLADOR - FORNECIMENTO E INSTALAÇÃO. AF_12/2017	1,9500000	M	66,36	129,40		
Composição Auxiliar 96986 SINAPI HASTE DE ATERRAMENTO 3/4 PARA SPDA - FORNECIMENTO E INSTALAÇÃO. AF_12/2017	1,0000000	UN	91,01	91,01		
Composição Auxiliar 88247 SINAPI AUXILIAR DE ELETRICISTA COM ENCARGOS COMPLEMENTARES	0,3897000	H	16,92	6,59		
Composição Auxiliar 88264 SINAPI ELETRICISTA COM ENCARGOS COMPLEMENTARES	3,5078000	H	22,14	77,66		
Insumo 00011267 SINAPI ARRUELA LISA, REDONDA, DE LATAO POLIDO, DIAMETRO NOMINAL 5/8", DIAMETRO EXTERNO = 34 MM, DIAMETRO DO FURO = 17 MM, ESPESURA = *2,5* MM	2,0000000	UN	0,90	1,80		
Insumo 00001094 SINAPI ARMAÇÃO VERTICAL COM HASTE E CONTRA-PINO, EM CHAPA DE ACO GALVANIZADO 3/16", COM 1 ESTRIBO, SEM ISOLADOR	1,0000000	UN	19,00	19,00		
Insumo 00011950 SINAPI BUCHA DE NYLON SEM ABA S6, COM PARAFUSO DE 4,20 X 40 MM EM ACO ZINCADO COM ROSCA SOBERBA, CABECA CHATA E FENDA PHILLIPS	4,0000000	UN	0,31	1,24		
Insumo 00039808 SINAPI CAIXA PARA MEDIDOR MONOFASICO, EM POLICARBONATO / TERMOPLASTICO, PARA ALOJAR 1 DISJUNTOR (PADRAO DA CONCESSIONARIA LOCAL)	1,0000000	UN	50,76	50,76		
Insumo 00034643 SINAPI CAIXA INSPECAO EM POLIETILENO PARA ATERRAMENTO E PARA RAIOS DIAMETRO = 300 MM	1,0000000	UN	16,79	16,79		
Insumo 00011864 SINAPI CONECTOR METALICO TIPO PARAFUSO FENDIDO (SPLIT BOLT), PARA CABOS ATE 95 MM2	1,0000000	UN	25,50	25,50		
Insumo 00014153 SINAPI FITA METALICA PERFURADA, L = *18* MM, ROLO DE 30 M, CARGA RECOMENDADA = *30* KGF	0,0600000	UN	52,81	3,16		
Insumo 00003398 SINAPI ISOLADOR DE PORCELANA, TIPO ROLDANA, DIMENSOES DE *72* X *72* MM, PARA USO EM BAIXA TENSÃO	1,0000000	UN	3,04	3,04		
Insumo 00004346 SINAPI PARAFUSO DE FERRO POLIDO, SEXTAVADO, COM ROSCA PARCIAL, DIAMETRO 5/8", COMPRIMENTO 6", COM PORCA E ARRUELA DE PRESSAO MEDIA	3,0000000	UN	8,20	24,60		
Insumo 00039997 SINAPI PORCA ZINCADA, SEXTAVADA, DIAMETRO 1/4"	2,0000000	UN	0,24	0,48		
Insumo 00039996 SINAPI VERGALHAO ZINCADO ROSCA TOTAL, 1/4 " (6,3 MM)	0,1664000	M	3,09	0,51		
	MO sem LS =>	167,71	LS =>	0,00	MO com LS =>	167,71
	Valor do BDI =>	169,34			Valor com BDI =>	931,12

6.10	Código	Banco	Descrição	Tipo	Und	Quant.	Valor Unit	Total	
Composição	353	ORSE	Eletroduto de pvc rígido roscável, diâm = 25mm (3/4")	Interligações até Quadro Geral - Eletrodutos e Conexões	m	1,0000000	11,16	11,16	
Composição Auxiliar	88316	SINAPI	SERVENTE COM ENCARGOS COMPLEMENTARES	SEDI - SERVIÇOS DIVERSOS	H	0,2000000	15,32	3,06	
Composição Auxiliar	88264	SINAPI	ELETRICISTA COM ENCARGOS COMPLEMENTARES	SEDI - SERVIÇOS DIVERSOS	H	0,2000000	22,14	4,42	
Insumo	00002674	SINAPI	ELETRODUTO DE PVC RIGIDO ROSCAVEL DE 3/4 ", SEM LUVA	Material	M	1,0500000	3,51	3,68	
				MO sem LS =>	5,67	LS =>	0,00	MO com LS =>	5,67
				Valor do BDI =>	2,48			Valor com BDI =>	13,64

6.11	Código	Banco	Descrição	Tipo	Und	Quant.	Valor Unit	Total	
Composição	2815	ORSE	Caixa de passagem em alvenaria de tijolos maciços esp. = 0,12m, dim. int. = 0,30 x 0,30 x 0,40m	Caixas de Passagem em alvenaria de tijolos maciços	un	1,0000000	126,83	126,83	
Composição Auxiliar	85	ORSE	Forma plana para fundações, em compensado resinado 12mm, 03 usos	Formas para Fundações	m²	0,3060000	85,49	26,15	
Composição Auxiliar	126	ORSE	Concreto simples fabricado na obra, fck=15 mpa, lançado e adensado	Concreto Simples	m³	0,0380000	440,09	16,72	
Composição Auxiliar	141	ORSE	Aço CA - 60 Ø 4,2 a 9,5mm, inclusive corte, dobragem, montagem e colocação de ferragens nas formas, para superestruturas e fundações - R1	Armaduras Convencionais	kg	0,7700000	9,66	7,43	
Composição Auxiliar	155	ORSE	Alvenaria tijolo cerâmico maciço (5x9x19), esp = 0,09m (singela), com argamassa traço t5 - 1:2:8 (cimento / cal / areia) c/ junta de 2,0cm - R1	Alvenarias de Vedação	m²	0,6400000	79,68	50,99	
Composição Auxiliar	2497	ORSE	Escavação manual de vala ou cava em material de 1ª categoria, profundidade até 1,50m	Escavação Manual em Área Urbana	m³	0,1250000	45,96	5,74	
Composição Auxiliar	3310	ORSE	Chapisco em parede com argamassa traço t1 - 1:3 (cimento / areia) - Revisado 08/2015	Conversão InfoWOrca	m²	0,4800000	5,38	2,58	
Composição Auxiliar	3318	ORSE	Reboco especial de parede 2cm com argamassa traço t3 - 1:3 cimento / areia / vedacit	Conversão InfoWOrca	m²	0,4800000	35,89	17,22	
				MO sem LS =>	44,19	LS =>	0,00	MO com LS =>	44,19
				Valor do BDI =>	28,19			Valor com BDI =>	115,02

6.12	Código	Banco	Descrição	Tipo	Und	Quant.	Valor Unit	Total
Composição	ELE-CHA-015	SETOP	CHAVE MAGNÉTICA 110/220V, IN:2X 30A		UN	1,0000000	444,39	444,39
Composição Auxiliar	88264	SINAPI	ELETRICISTA COM ENCARGOS COMPLEMENTARES	SEDI - SERVIÇOS DIVERSOS	H	2,0000000	22,14	44,28
Composição Auxiliar	88247	SINAPI	AUXILIAR DE ELETRICISTA COM ENCARGOS COMPLEMENTARES	SEDI - SERVIÇOS DIVERSOS	H	2,0000000	16,92	33,84



ESTADO DO RIO GRANDE DO NORTE
 PREFEITURA MUNICIPAL DE LUÍS GOMES
 C.N.P.J. 08.357.600/0001-13
 Rua: Cel. Antonio Fernandes Sobrinho, 300 – Centro – CEP 59.940-000
 Fone: (84) 3382-2124 – pmlg@luisgomes.rn.gov.br

José Cristiano dos Santos
José Cristiano dos Santos
 Engenheiro Civil
 CREA Nº 210002573-2/RN

PREFEITURA DE LUÍS GOMES

SERVIÇO: CONCLUSÃO DA PAVIMENTAÇÃO E ILUMINAÇÃO DO ACESSO E URBANIZAÇÃO DO COMPLEXO TURÍSTICO DA CACHOEIRA DO RELO
 LOCAL: ZONA URBANA DA CIDADE DE LUÍS GOMES/RN

DATA: SETEMBRO/2021

CONTRATO DE REPASSE Nº: 1034319-24/2016

REFERÊNCIA: SINAPI/RN - 06/2021, ORSE/SE - 05/2021, SEINFRA - 027, CAERN - 05/2021, SICRO2 - 11/2016, SICRO3 - 04/2021 E SETOP/MG - CENTRAL - 01/2021

ENCARGOS SOCIAIS NÃO DESONERADO: EMBUTIDO NOS PREÇOS UNITÁRIO DOS INDUMOS DE MÃO DE OBRA, DE ACORDO COM AS BASES.

TAXA DE BDI: 22,23% - NÃO DESONERADO

Composições Analíticas com Preço Unitário

Insumo	MATED-12299	SETOP	CHAVE MAGNÉTICA 110/ 220V, IN:2X 30A	Material	U	1,0000000	366,27	366,27
				MO sem LS =>		59,76	LS => 0,00	MO com LS => 59,76
				Valor do BDI =>		98,79	Valor com BDI =>	543,18

7.1	Código	Banco	Descrição	Tipo	Und	Quant.	Valor Unit	Total
Composição	1 A 01 850 01	SICRO2	Confecção de placa de sinalização semi-refletiva	Atividades Auxiliares	m²	1,0000000	667,91	667,91
							Custo Horário de Execução =>	0,0000
							Fator de Influência da Chuva - FIC =>	0,0000
							Custo do FIC =>	0,0000
							Produção de Equipe =>	6,0000
							Custo Unitário de Execução =>	0,0000
C	Banco	Código	Material	Quantidade	Unidade		Preço Unitário	Custo Horário
Insumo	SINAPI	43648	TINTA ESMALTE SINTETICO STANDARD FOSCO	1,3000000	L		16,3200	21,2160
Insumo	SINAPI	34723	PLACA DE SINALIZACAO EM CHAPA DE ACO NUM 16 COM PINTURA REFLETIVA	1,0000000	m²		519,7500	519,7500
Insumo	SINAPI	34744	PELICULA REFLETIVA, GT 7 ANOS PARA SINALIZACAO VERTICAL	0,2000000	m²		20,9200	4,1840
							Custo Total do Material =>	545,1500
D	Banco	Código	Atividades Auxiliares	Quantidade	Unidade		Preço Unitário	Custo Horário
Atividade Auxiliar	SINAPI	88316	SERVEENTE COM ENCARGOS COMPLEMENTARES	4,0000000	H		15,3200	61,2800
Atividade Auxiliar	SINAPI	88315	SERRALHEIRO COM ENCARGOS COMPLEMENTARES	1,0000000	H		18,7700	18,7700
Atividade Auxiliar	SINAPI	88278	MONTADOR DE ESTRUTURA METÁLICA COM ENCARGOS COMPLEMENTARES	1,2000000	H		25,2500	30,3000
Atividade Auxiliar	SINAPI	88310	PINTOR COM ENCARGOS COMPLEMENTARES	0,6000000	H		20,6900	12,4140
							Custo Total das Atividades =>	122,7640
				MO sem LS =>		92,42	LS => 0,00	MO com LS => 92,42
				Valor do BDI =>		148,48	Valor com BDI =>	816,39

7.2	Código	Banco	Descrição	Tipo	Und	Quant.	Valor Unit	Total
Composição	1 A 01 870 01	SICRO2	Confecção de suporte e travessa p/ placa de sinal.	Atividades Auxiliares	un	1,0000000	132,11	132,11
							Custo Horário de Execução =>	0,0000
							Fator de Influência da Chuva - FIC =>	0,0000
							Custo do FIC =>	0,0000
							Produção de Equipe =>	4,0000
							Custo Unitário de Execução =>	0,0000
C	Banco	Código	Material	Quantidade	Unidade		Preço Unitário	Custo Horário
Insumo	SINAPI	43648	TINTA ESMALTE SINTETICO STANDARD FOSCO	0,3300000	L		16,3200	5,3856
Insumo	SINAPI	4433	CAIBRO NAO APARELHADO *7,5 X 7,5* CM, EM MACARANDUBA, ANGELIM OU EQUIVALENTE DA REGIAO - BRUTA	3,0000000	M		17,6000	52,8000
Insumo	SINAPI	4513	CAIBRO 5 X 5 CM EM PINUS, MISTA OU EQUIVALENTE DA REGIAO - BRUTA	1,4000000	M		10,1900	14,2660
							Custo Total do Material =>	72,4516
D	Banco	Código	Atividades Auxiliares	Quantidade	Unidade		Preço Unitário	Custo Horário
Atividade Auxiliar	SINAPI	88262	CARPINTEIRO DE FORMAS COM ENCARGOS COMPLEMENTARES	1,0000000	H		18,6700	18,6700
Atividade Auxiliar	SINAPI	88310	PINTOR COM ENCARGOS COMPLEMENTARES	0,5000000	H		20,6900	10,3450
Atividade Auxiliar	SINAPI	88316	SERVEENTE COM ENCARGOS COMPLEMENTARES	2,0000000	H		15,3200	30,6400
							Custo Total das Atividades =>	59,6550
				MO sem LS =>		43,38	LS => 0,00	MO com LS => 43,38
				Valor do BDI =>		29,37	Valor com BDI =>	161,48

7.3	Código	Banco	Descrição	Tipo	Und	Quant.	Valor Unit	Total
Composição	102492	SINAPI	PINTURA DE PISO COM TINTA ACRÍLICA, APLICAÇÃO MANUAL, 3 DEMÃOS, INCLUSO FUNDO PREPARADOR. AF_05/2021	PINT - PINTURAS	m²	1,0000000	16,23	16,23
Composição Auxiliar	88310	SINAPI	PINTOR COM ENCARGOS COMPLEMENTARES	SEDI - SERVIÇOS DIVERSOS	H	0,3650000	20,69	7,55
Composição Auxiliar	88316	SINAPI	SERVEENTE COM ENCARGOS COMPLEMENTARES	SEDI - SERVIÇOS DIVERSOS	H	0,1520000	15,32	2,32
Insumo	00012815	SINAPI	FITA CREPE ROLO DE 25 MM X 50 M	Material	UN	0,0100000	6,71	0,06
Insumo	00006085	SINAPI	SELADOR ACRILICO PAREDES INTERNAS/EXTERNAS	Material	L	0,1600000	5,15	0,82
Insumo	00007348	SINAPI	TINTA ACRILICA PREMIUM PARA PISO	Material	L	0,4270000	12,84	5,48
				MO sem LS =>		7,12	LS => 0,00	MO com LS => 7,12
				Valor do BDI =>		3,61	Valor com BDI =>	19,84

7.4	Código	Banco	Descrição	Tipo	Und	Quant.	Valor Unit	Total
Composição	102498	SINAPI	PINTURA DE MEIO-FIO COM TINTA BRANCA A BASE DE CAL (CAIAÇÃO). AF_05/2021	PINT - PINTURAS	M	1,0000000	1,06	1,06
Composição Auxiliar	88310	SINAPI	PINTOR COM ENCARGOS COMPLEMENTARES	SEDI - SERVIÇOS DIVERSOS	H	0,0370000	20,69	0,76
Composição Auxiliar	88316	SINAPI	SERVEENTE COM ENCARGOS COMPLEMENTARES	SEDI - SERVIÇOS DIVERSOS	H	0,0160000	15,32	0,24
Insumo	00011161	SINAPI	CAL HIDRATADA PARA PINTURA	Material	KG	0,1060000	0,65	0,06
				MO sem LS =>		0,72	LS => 0,00	MO com LS => 0,72
				Valor do BDI =>		0,24	Valor com BDI =>	1,30

8.1	Código	Banco	Descrição	Tipo	Und	Quant.	Valor Unit	Total
Composição	2120097	CAERN	GRADE EM BARRA DE FERRO DE 1" X 3/8" PARA CAIXA DE AREIA INCLUSIVEFIXAÇÃO, ESPAÇAMENTO DE 2,00CM. INC_11/2018	212	M²	1,0000000	812,27	812,27
Composição Auxiliar	88630	SINAPI	ARGAMASSA TRAÇO 1:4 (CIMENTO E AREIA MÉDIA), PREPARO MECÂNICO COM BETONEIRA 400 L. AF_08/2014	SEDI - SERVIÇOS DIVERSOS	m³	0,0040000	367,52	1,47



ESTADO DO RIO GRANDE DO NORTE
PREFEITURA MUNICIPAL DE LUIS GOMES
C.N.P.J. 08.357.600/0001-13
Rua: Cel. Antonio Fernandes Sobrinho, 300 – Centro – CEP 59.940-000
Fone: (84) 3382-2124 – pm1g@luisgomes.rn.gov.br

Arturo Santos
José Cristiano dos Santos
Engenheiro Civil
CREA Nº 21002573-2/RN

PREFEITURA DE LUIS GOMES

SERVIÇO: CONCLUSÃO DA PAVIMENTAÇÃO E ILUMINAÇÃO DO ACESSO E URBANIZAÇÃO DO COMPLEXO TURÍSTICO DA CACHOEIRA DO RELO
LOCAL: ZONA URBANA DA CIDADE DE LUIS GOMES/RN

DATA: SETEMBRO/2021

CONTRATO DE REPASSE Nº: 1034319-24/2016

REFERÊNCIA: SINAPI/RN - 06/2021, ORSE/SE - 05/2021, SEINFRA - 027, CAERN - 05/2021, SICRO2 - 11/2016, SICRO3 - 04/2021 E SETOP/MG - CENTRAL - 01/2021

ENCARGOS SOCIAIS NÃO DESONERADO: EMBUTIDO NOS PREÇOS UNITÁRIO DOS INDUMOS DE MÃO DE OBRA, DE ACORDO COM AS BASES.

TAXA DE BDI: 22,23% - NÃO DESONERADO

Composições Analíticas com Preço Unitário

Composição Auxiliar	88315	SINAPI	SERRALHEIRO COM ENCARGOS COMPLEMENTARES	SEDI - SERVIÇOS DIVERSOS	H	1,3421100	18,77	25,19
Composição Auxiliar	88251	SINAPI	AUXILIAR DE SERRALHEIRO COM ENCARGOS COMPLEMENTARES	SEDI - SERVIÇOS DIVERSOS	H	1,4315800	15,18	21,73
Insumo	00000546	SINAPI	BARRA DE FERRO RETANGULAR, BARRA CHATA (QUALQUER DIMENSAO)	Material	KG	69,8250000	10,94	763,88
				MO sem LS =>		34,43	LS => 0,00	MO com LS => 34,43
				Valor do BDI =>		180,57		Valor com BDI => 992,84

8.2	Código	Banco	Descrição	Tipo	Und	Quant.	Valor Unit	Total
Composição	100719	SINAPI	PINTURA COM TINTA ALQUÍDICA DE FUNDO (TIPO ZARCÃO) PULVERIZADA SOBRE PERFIL METÁLICO EXECUTADO EM FÁBRICA (POR DEMÃO). AF_01/2020	PINT - PINTURAS	m²	1,0000000	6,82	6,82
Composição Auxiliar	88310	SINAPI	PINTOR COM ENCARGOS COMPLEMENTARES	SEDI - SERVIÇOS DIVERSOS	H	0,0635000	20,69	1,31
Insumo	00007307	SINAPI	FUNDO ANTICORROSIVO PARA METAIS FERROSOS (ZARCAO)	Material	L	0,1908000	24,54	4,68
Insumo	00005318	SINAPI	SOLVENTE DILUENTE A BASE DE AGUARRAS	Material	L	0,0575000	14,58	0,83
				MO sem LS =>		0,95	LS => 0,00	MO com LS => 0,95
				Valor do BDI =>		1,52		Valor com BDI => 8,34

8.3	Código	Banco	Descrição	Tipo	Und	Quant.	Valor Unit	Total
Composição	100743	SINAPI	PINTURA COM TINTA ALQUÍDICA DE ACABAMENTO (ESMALTE SINTÉTICO BRILHANTE) PULVERIZADA SOBRE PERFIL METÁLICO EXECUTADO EM FÁBRICA (POR DEMÃO). AF_01/2020	PINT - PINTURAS	m²	1,0000000	6,58	6,58
Composição Auxiliar	88310	SINAPI	PINTOR COM ENCARGOS COMPLEMENTARES	SEDI - SERVIÇOS DIVERSOS	H	0,0635000	20,69	1,31
Insumo	00005318	SINAPI	SOLVENTE DILUENTE A BASE DE AGUARRAS	Material	L	0,0584000	14,58	0,85
Insumo	00007292	SINAPI	TINTA ESMALTE SINTETICO PREMIUM BRILHANTE	Material	L	0,1945000	22,75	4,42
				MO sem LS =>		0,95	LS => 0,00	MO com LS => 0,95
				Valor do BDI =>		1,46		Valor com BDI => 8,04

Composições Auxiliares

	Código	Banco	Descrição	Tipo	Und	Quant.	Valor Unit	Total
Composição	155	ORSE	Alvenaria tijolo cerâmico maciço (5x9x19), esp = 0,09m (singela), com argamassa traço t5 - 1:2:8 (cimento / cal / areia) c/ junta de 2,0cm - R1	Alvenarias de Vedação	m²	1,0000000	79,68	79,68
Composição Auxiliar	3308	ORSE	Argamassa em volume - cimento, cal e areia traço t-5 (1:2:8) - 1 saco cimento 50 kg / 2 sacos cal 20 kg / 8 padiolas de areia dim 0.35 x 0.45 x 0.13 m - Confeção mecânica e transporte	Conversão InfoWorca	m³	0,0320000	327,82	10,49
Composição Auxiliar	88316	SINAPI	SERVEnte COM ENCARGOS COMPLEMENTARES	SEDI - SERVIÇOS DIVERSOS	H	0,9100000	15,32	13,94
Composição Auxiliar	88309	SINAPI	PEDREIRO COM ENCARGOS COMPLEMENTARES	SEDI - SERVIÇOS DIVERSOS	H	0,9100000	18,87	17,17
Insumo	00007258	SINAPI	TIJOLO CERAMICO MACICO COMUM *5 X 10 X 20* CM (L X A X C)	Material	UN	68,0000000	0,56	38,08
				MO sem LS =>		24,23	LS => 0,00	MO com LS => 24,23
				Valor do BDI =>		17,71		Valor com BDI => 97,39

	Código	Banco	Descrição	Tipo	Und	Quant.	Valor Unit	Total
Composição	1903	ORSE	Argamassa cimento e areia traço t-1 (1:3) - 1 saco cimento 50kg / 3 padiolas areia dim. 0.35 x 0.45 x 0.23 m - Confeção mecânica e transporte	Argamassas	m³	1,0000000	394,56	394,56
Composição Auxiliar	88316	SINAPI	SERVEnte COM ENCARGOS COMPLEMENTARES	SEDI - SERVIÇOS DIVERSOS	H	4,0000000	15,32	61,28
Insumo	00000370	SINAPI	AREIA MEDIA - POSTO JAZIDA/FORNECEDOR (RETIRADO NA JAZIDA, SEM TRANSPORTE)	Material	m³	1,0800000	82,50	89,10
Insumo	00001379	SINAPI	CIMENTO PORTLAND COMPOSTO CP II-32	Material	KG	452,2000000	0,54	244,18
				MO sem LS =>		43,36	LS => 0,00	MO com LS => 43,36
				Valor do BDI =>		87,71		Valor com BDI => 482,27

	Código	Banco	Descrição	Tipo	Und	Quant.	Valor Unit	Total
Composição	1905	ORSE	Argamassa cimento e areia traço t-3 (1:3), com aditivo vedacit ou similar- 1 saco cimento 50kg / 3 padiolas areia dim. 0,35x0,45x0,23m / 2kg aditivo vedacit - Confeção mecânica e transporte	Argamassas	m³	1,0000000	769,36	769,36
Composição Auxiliar	88316	SINAPI	SERVEnte COM ENCARGOS COMPLEMENTARES	SEDI - SERVIÇOS DIVERSOS	H	4,0000000	15,32	61,28
Insumo	00000370	SINAPI	AREIA MEDIA - POSTO JAZIDA/FORNECEDOR (RETIRADO NA JAZIDA, SEM TRANSPORTE)	Material	m³	1,0800000	82,50	89,10
Insumo	00001379	SINAPI	CIMENTO PORTLAND COMPOSTO CP II-32	Material	KG	452,2000000	0,54	244,18
Insumo	00000140	SINAPI	IMPERMEABILIZANTE FLEXIVEL BRANCO DE BASE ACRILICA PARA COBERTURAS	Material	KG	20,0000000	18,74	374,80
				MO sem LS =>		43,36	LS => 0,00	MO com LS => 43,36
				Valor do BDI =>		171,03		Valor com BDI => 940,39

	Código	Banco	Descrição	Tipo	Und	Quant.	Valor Unit	Total
Composição	3308	ORSE	Argamassa em volume - cimento, cal e areia traço t-5 (1:2:8) - 1 saco cimento 50 kg / 2 sacos cal 20 kg / 8 padiolas de areia dim 0.35 x 0.45 x 0.13 m - Confeção mecânica e transporte	Conversão InfoWorca	m³	1,0000000	327,82	327,82
Composição Auxiliar	88316	SINAPI	SERVEnte COM ENCARGOS COMPLEMENTARES	SEDI - SERVIÇOS DIVERSOS	H	4,0000000	15,32	61,28
Insumo	00000367	SINAPI	AREIA GROSSA - POSTO JAZIDA/FORNECEDOR (RETIRADO NA JAZIDA, SEM TRANSPORTE)	Material	m³	1,2160000	80,00	97,28
Insumo	00001106	SINAPI	CAL HIDRATADA CH-I PARA ARGAMASSAS	Material	KG	182,0000000	0,39	70,98
Insumo	00001379	SINAPI	CIMENTO PORTLAND COMPOSTO CP II-32	Material	KG	182,0000000	0,54	98,28
				MO sem LS =>		43,36	LS => 0,00	MO com LS => 43,36
				Valor do BDI =>		72,87		Valor com BDI => 400,69



ESTADO DO RIO GRANDE DO NORTE
 PREFEITURA MUNICIPAL DE LUÍS GOMES
 C.N.P.J. 08.357.600/0001-13
 Rua: Cel. Antonio Fernandes Sobrinho, 300 – Centro – CEP 59.940-000
 Fone: (84) 3382-2124 – pm1g@luisgomes.rn.gov.br

Art. Cristiano Santos
José Cristiano dos Santos
 Engenheiro Civil
 CREA Nº 210002573-2/RN

PREFEITURA DE LUÍS GOMES
 SERVIÇO: CONCLUSÃO DA PAVIMENTAÇÃO E ILUMINAÇÃO DO ACESSO E URBANIZAÇÃO DO COMPLEXO TURÍSTICO DA CACHOIRA DO RELO
 LOCAL: ZONA URBANA DA CIDADE DE LUÍS GOMES/RN
 DATA: SETEMBRO/2021
 CONTRATO DE REPASSE Nº: 1034319-24/2016
 REFERÊNCIA: SINAPI/RN - 06/2021, ORSE/SE - 05/2021, SEINFRA - 027, CAERN - 05/2021, SICRO2 - 11/2016, SICRO3 - 04/2021 E SETOP/MG - CENTRAL - 01/2021
 ENCARGOS SOCIAIS NÃO DESONERADO: EMBUTIDO NOS PREÇOS UNITÁRIO DOS INDÍCIOS DE MÃO DE OBRA, DE ACORDO COM AS BASES.
 TAXA DE BDI: 22,23% - NÃO DESONERADO

Composições Analíticas com Preço Unitário

	Código	Banco	Descrição	Tipo	Und	Quant.	Valor Unit	Total	
Composição	71	ORSE	Aterro manual de áreas, sem aquisição de material, com espalhamento e compactação	Aterros / Reaterros / Compactações	m³	1,0000000	45,96	45,96	
Composição Auxiliar	88316	SINAPI	SERVENTE COM ENCARGOS COMPLEMENTARES	SEDI - SERVIÇOS DIVERSOS	H	3,0000000	15,32	45,96	
				MO sem LS =>	32,52	LS =>	0,00	MO com LS =>	32,52
				Valor do BDI =>	10,22			Valor com BDI =>	56,18

	Código	Banco	Descrição	Tipo	Und	Quant.	Valor Unit	Total	
Composição	141	ORSE	Aço CA - 60 Ø 4,2 a 9,5mm, inclusive corte, dobragem, montagem e colocação de ferragens nas formas, para superestruturas e fundações - R1	Armaduras Convencionais	kg	1,0000000	9,66	9,66	
Composição Auxiliar	88316	SINAPI	SERVENTE COM ENCARGOS COMPLEMENTARES	SEDI - SERVIÇOS DIVERSOS	H	0,0700000	15,32	1,07	
Composição Auxiliar	88245	SINAPI	ARMADOR COM ENCARGOS COMPLEMENTARES	SEDI - SERVIÇOS DIVERSOS	H	0,0700000	19,19	1,34	
Insumo	00039017	SINAPI	ESPAÇADOR / DISTANCIADOR CIRCULAR COM ENTRADA LATERAL, EM PLÁSTICO, PARA VERGALHAO *4,2 A 12,5* MM, COBRIMENTO 20 MM	Material	UN	0,4000000	0,21	0,08	
Insumo	00039315	SINAPI	ESPAÇADOR / DISTANCIADOR TIPO GARRA DUPLA, EM PLÁSTICO, COBRIMENTO *20* MM, PARA FERRAGENS DE LAJES E FUNDO DE VIGAS	Material	UN	0,4000000	0,35	0,14	
Insumo	00043132	SINAPI	ARAME RECOZIDO 16 BWG, D = 1,65 MM (0,016 KG/M) OU 18 BWG, D = 1,25 MM (0,01 KG/M)	Material	KG	0,0200000	20,00	0,40	
Insumo	00043059	SINAPI	ACO CA-60, 4,2 MM, OU 5,0 MM, OU 6,0 MM, OU 7,0 MM, VERGALHAO	Material	KG	1,0000000	6,63	6,63	
				MO sem LS =>	1,77	LS =>	0,00	MO com LS =>	1,77
				Valor do BDI =>	2,15			Valor com BDI =>	11,81

	Código	Banco	Descrição	Tipo	Und	Quant.	Valor Unit	Total	
Composição	3310	ORSE	Chapisco em parede com argamassa traço t1 - 1:3 (cimento / areia) - Revisado 08/2015	Conversão InfoWOrca	m²	1,0000000	5,38	5,38	
Composição Auxiliar	1903	ORSE	Argamassa cimento e areia traço t-1 (1:3) - 1 saco cimento 50kg / 3 padiolas areia dim. 0.35 x 0.45 x 0.23 m - Confeção mecânica e transporte	Argamassas	m³	0,0050000	394,56	1,97	
Composição Auxiliar	88309	SINAPI	PEDREIRO COM ENCARGOS COMPLEMENTARES	SEDI - SERVIÇOS DIVERSOS	H	0,1000000	18,87	1,88	
Composição Auxiliar	88316	SINAPI	SERVENTE COM ENCARGOS COMPLEMENTARES	SEDI - SERVIÇOS DIVERSOS	H	0,1000000	15,32	1,53	
				MO sem LS =>	2,71	LS =>	0,00	MO com LS =>	2,71
				Valor do BDI =>	1,20			Valor com BDI =>	6,58

	Código	Banco	Descrição	Tipo	Und	Quant.	Valor Unit	Total	
Composição	124	ORSE	Concreto simples fabricado na obra, fck=13,5 mpa (b1/b2), sem lançamento e adensamento	Concreto Simples	m³	1,0000000	380,20	380,20	
Composição Auxiliar	88316	SINAPI	SERVENTE COM ENCARGOS COMPLEMENTARES	SEDI - SERVIÇOS DIVERSOS	H	6,0000000	15,32	91,92	
Insumo	00000367	SINAPI	AREIA GROSSA - POSTO JAZIDA/FORNECEDOR (RETIRADO NA JAZIDA, SEM TRANSPORTE)	Material	m³	0,9430000	80,00	75,44	
Insumo	00001379	SINAPI	CIMENTO PORTLAND COMPOSTO CP II-32	Material	KG	255,0000000	0,54	137,70	
Insumo	00004721	SINAPI	PEDRA BRITADA N. 1 (9,5 a 19 MM) POSTO PEDREIRA/FORNECEDOR, SEM FRETE	Material	m³	0,2090000	89,53	18,71	
Insumo	00004718	SINAPI	PEDRA BRITADA N. 2 (19 A 38 MM) POSTO PEDREIRA/FORNECEDOR, SEM FRETE	Material	m³	0,6270000	90,00	56,43	
				MO sem LS =>	65,04	LS =>	0,00	MO com LS =>	65,04
				Valor do BDI =>	84,52			Valor com BDI =>	464,72

	Código	Banco	Descrição	Tipo	Und	Quant.	Valor Unit	Total	
Composição	95	ORSE	Concreto simples fabricado na obra, fck=13,5 mpa, lançado e adensado	Alvenarias de Pedra e Concretos para Fundações	m³	1,0000000	421,97	421,97	
Composição Auxiliar	124	ORSE	Concreto simples fabricado na obra, fck=13,5 mpa (b1/b2), sem lançamento e adensamento	Concreto Simples	m³	1,0000000	380,20	380,20	
Composição Auxiliar	7692	ORSE	Lançamento de concreto simples fabricado na obra, inclusive adensamento e acabamento em peças da superestrutura	Concreto Simples	m³	1,0000000	41,77	41,77	
				MO sem LS =>	95,46	LS =>	0,00	MO com LS =>	95,46
				Valor do BDI =>	93,80			Valor com BDI =>	515,77

	Código	Banco	Descrição	Tipo	Und	Quant.	Valor Unit	Total	
Composição	126	ORSE	Concreto simples fabricado na obra, fck=15 mpa, lançado e adensado	Concreto Simples	m³	1,0000000	440,09	440,09	
Composição Auxiliar	125	ORSE	Concreto simples fck= 15 MPA (b1/b2), fabricado na obra, sem lançamento e adensamento	Concreto Simples	m³	1,0000000	398,32	398,32	
Composição Auxiliar	7692	ORSE	Lançamento de concreto simples fabricado na obra, inclusive adensamento e acabamento em peças da superestrutura	Concreto Simples	m³	1,0000000	41,77	41,77	
				MO sem LS =>	95,46	LS =>	0,00	MO com LS =>	95,46
				Valor do BDI =>	97,83			Valor com BDI =>	537,92

	Código	Banco	Descrição	Tipo	Und	Quant.	Valor Unit	Total	
Composição	125	ORSE	Concreto simples fck= 15 MPA (b1/b2), fabricado na obra, sem lançamento e adensamento	Concreto Simples	m³	1,0000000	398,32	398,32	
Composição Auxiliar	88316	SINAPI	SERVENTE COM ENCARGOS COMPLEMENTARES	SEDI - SERVIÇOS DIVERSOS	H	6,0000000	15,32	91,92	
Insumo	00000367	SINAPI	AREIA GROSSA - POSTO JAZIDA/FORNECEDOR (RETIRADO NA JAZIDA, SEM TRANSPORTE)	Material	m³	0,9130000	80,00	73,04	
Insumo	00001379	SINAPI	CIMENTO PORTLAND COMPOSTO CP II-32	Material	KG	293,0000000	0,54	158,22	
Insumo	00004721	SINAPI	PEDRA BRITADA N. 1 (9,5 a 19 MM) POSTO PEDREIRA/FORNECEDOR, SEM FRETE	Material	m³	0,2090000	89,53	18,71	
Insumo	00004718	SINAPI	PEDRA BRITADA N. 2 (19 A 38 MM) POSTO PEDREIRA/FORNECEDOR, SEM FRETE	Material	m³	0,6270000	90,00	56,43	
				MO sem LS =>	65,04	LS =>	0,00	MO com LS =>	65,04
				Valor do BDI =>	88,55			Valor com BDI =>	486,87



ESTADO DO RIO GRANDE DO NORTE
PREFEITURA MUNICIPAL DE LUÍS GOMES
C.N.P.J. 08.357.600/0001-13

Rua: Cel. Antonio Fernandes Sobrinho, 300 – Centro – CEP 59.940-000
Fone: (84) 3382-2124 – pm1g@luisgomes.rn.gov.br

José Cristiano dos Santos
Engenheiro Civil
CREA Nº 210002573-2/MN

PREFEITURA DE LUÍS GOMES

SERVIÇO: CONCLUSÃO DA PAVIMENTAÇÃO E ILUMINAÇÃO DO ACESSO E URBANIZAÇÃO DO COMPLEXO TURÍSTICO DA CACHOEIRA DO RELO
LOCAL: ZONA URBANA DA CIDADE DE LUÍS GOMES/RN

DATA: SETEMBRO/2021

CONTRATO DE REPASSE Nº: 1034319-24/2016

REFERÊNCIA: SINAPI/RN - 06/2021, ORSE/SE - 05/2021, SEINFRA - 027, CAERN - 05/2021, SICRO2 - 11/2016, SICRO3 - 04/2021 E SETOP/MG - CENTRAL - 01/2021

ENCARGOS SOCIAIS NÃO DESONERADO: EMBUTIDO NOS PREÇOS UNITÁRIO DOS INDÍCIOS DE MÃO DE OBRA, DE ACORDO COM AS BASES.

TAXA DE BDI: 22,23% - NÃO DESONERADO

Composições Analíticas com Preço Unitário

	Código	Banco	Descrição	Tipo	Und	Quant.	Valor Unit	Total
Composição	2497	ORSE	Escavação manual de vala ou cava em material de 1ª categoria, profundidade até 1,50m	Escavação Manual em Área Urbana	m³	1,0000000	45,96	45,96
Composição Auxiliar	88316	SINAPI	SERVENTE COM ENCARGOS COMPLEMENTARES	SEDI - SERVIÇOS DIVERSOS	H	3,0000000	15,32	45,96
				MO sem LS =>	32,52	0,00	MO com LS =>	32,52
				Valor do BDI =>	10,22		Valor com BDI =>	56,18
Composição	85	ORSE	Forma plana para fundações, em compensado resinado 12mm, 03 usos	Formas para Fundações	m²	1,0000000	85,49	85,49
Composição Auxiliar	88316	SINAPI	SERVENTE COM ENCARGOS COMPLEMENTARES	SEDI - SERVIÇOS DIVERSOS	H	1,4000000	15,32	21,44
Composição Auxiliar	88262	SINAPI	CARPINTEIRO DE FORMAS COM ENCARGOS COMPLEMENTARES	SEDI - SERVIÇOS DIVERSOS	H	1,4000000	18,67	26,13
Insumo	00002692	SINAPI	DESMOLDANTE PROTETOR PARA FORMAS DE MADEIRA, DE BASE OLEOSA EMULSIONADA EM AGUA	Material	L	0,0150000	6,85	0,10
Insumo	00004509	SINAPI	SARRAFO *2,5 X 10* CM EM PINUS, MISTA OU EQUIVALENTE DA REGIAO - BRUTA	Material	M	1,3300000	7,34	9,76
Insumo	00005067	SINAPI	PREGO DE ACO POLIDO COM CABECA 16 X 24 (2 1/4 X 12)	Material	KG	0,3000000	17,59	5,27
Insumo	00043130	SINAPI	ARAME GALVANIZADO 12 BWG, D = 2,76 MM (0,048 KG/M) OU 14 BWG, D = 2,11 MM (0,026 KG/M)	Material	KG	0,1500000	20,00	3,00
Insumo	00001355	SINAPI	CHAPA DE MADEIRA COMPENSADA RESINADA PARA FORMA DE CONCRETO, DE *2,2 X 1,1* M, E = 14 MM	Material	m²	0,3700000	45,46	16,82
Insumo	00004430	SINAPI	CAIBRO NAO APARELHADO *5 X 6* CM, EM MACARANDUBA, ANGELIM OU EQUIVALENTE DA REGIAO - BRUTA	Material	M	0,3300000	9,00	2,97
				MO sem LS =>	35,02	0,00	MO com LS =>	35,02
				Valor do BDI =>	19,00		Valor com BDI =>	104,49
Composição	7692	ORSE	Lançamento de concreto simples fabricado na obra, inclusive adensamento e acabamento em peças da superestrutura	Concreto Simples	m³	1,0000000	41,77	41,77
Composição Auxiliar	88316	SINAPI	SERVENTE COM ENCARGOS COMPLEMENTARES	SEDI - SERVIÇOS DIVERSOS	H	1,6200000	15,32	24,81
Composição Auxiliar	88309	SINAPI	PEDREIRO COM ENCARGOS COMPLEMENTARES	SEDI - SERVIÇOS DIVERSOS	H	0,3600000	18,87	6,79
Composição Auxiliar	88262	SINAPI	CARPINTEIRO DE FORMAS COM ENCARGOS COMPLEMENTARES	SEDI - SERVIÇOS DIVERSOS	H	0,3600000	18,67	6,72
Composição Auxiliar	88245	SINAPI	ARMADOR COM ENCARGOS COMPLEMENTARES	SEDI - SERVIÇOS DIVERSOS	H	0,1800000	19,19	3,45
				MO sem LS =>	30,42	0,00	MO com LS =>	30,42
				Valor do BDI =>	9,29		Valor com BDI =>	51,06
Composição	128	ORSE	Lançamento de concreto usinado, bombeado, em peças armadas da superestrutura, inclusive colocação, adensamento e acabamento	Concreto Simples	m³	1,0000000	41,77	41,77
Composição Auxiliar	88316	SINAPI	SERVENTE COM ENCARGOS COMPLEMENTARES	SEDI - SERVIÇOS DIVERSOS	H	1,6200000	15,32	24,81
Composição Auxiliar	88309	SINAPI	PEDREIRO COM ENCARGOS COMPLEMENTARES	SEDI - SERVIÇOS DIVERSOS	H	0,3600000	18,87	6,79
Composição Auxiliar	88245	SINAPI	ARMADOR COM ENCARGOS COMPLEMENTARES	SEDI - SERVIÇOS DIVERSOS	H	0,1800000	19,19	3,45
Composição Auxiliar	88262	SINAPI	CARPINTEIRO DE FORMAS COM ENCARGOS COMPLEMENTARES	SEDI - SERVIÇOS DIVERSOS	H	0,3600000	18,67	6,72
				MO sem LS =>	30,42	0,00	MO com LS =>	30,42
				Valor do BDI =>	9,29		Valor com BDI =>	51,06
Composição	3318	ORSE	Reboco especial de parede 2cm com argamassa traço t3 - 1:3 cimento / areia / vedacit	Conversão InfoWOrca	m²	1,0000000	35,89	35,89
Composição Auxiliar	1905	ORSE	Argamassa cimento e areia traço t-3 (1:3), com aditivo vedacit ou similar- 1 saco cimento 50kg / 3 padiolas areia dim. 0,35x0,45x0,23m / 2kg aditivo vedacit - Confecção mecânica e transporte	Argamassas	m³	0,0200000	769,36	15,38
Composição Auxiliar	88316	SINAPI	SERVENTE COM ENCARGOS COMPLEMENTARES	SEDI - SERVIÇOS DIVERSOS	H	0,6000000	15,32	9,19
Composição Auxiliar	88309	SINAPI	PEDREIRO COM ENCARGOS COMPLEMENTARES	SEDI - SERVIÇOS DIVERSOS	H	0,6000000	18,87	11,32
				MO sem LS =>	15,92	0,00	MO com LS =>	15,92
				Valor do BDI =>	7,98		Valor com BDI =>	43,87
Composição	5068	ORSE	Transporte local com caminhão basculante de 10m³, em rodovia não pavimentada (conservação) densidade=1,5t/m³	Transportes	tkm	1,0000000	0,34	0,34
Composição Auxiliar	88316	SINAPI	SERVENTE COM ENCARGOS COMPLEMENTARES	SEDI - SERVIÇOS DIVERSOS	H	0,0025381	15,32	0,03
Insumo	2450	ORSE	Caminhão basc. 15,0t/10,0m³ (m. benz lk 1418 -170,0kw ou equivalente)	Equipamento	h	0,0050761	62,50	0,31
				MO sem LS =>	0,02	0,00	MO com LS =>	0,02
				Valor do BDI =>	0,08		Valor com BDI =>	0,42



ESTADO DO RIO GRANDE DO NORTE
PREFEITURA MUNICIPAL DE LUÍS GOMES
C.N.P.J. 08.357.600/0001-13
Rua: Cel. Antonio Fernandes Sobrinho, 300 – Centro – CEP 59.940-000
Fone: (84) 3382-2124 – pmlg@luisgomes.m.gov.br

José Cristiano dos Santos
Engenheiro Civil
CREA Nº 210002573-2/RN

PREFEITURA DE LUÍS GOMES

SERVIÇO: CONCLUSÃO DA PAVIMENTAÇÃO E ILUMINAÇÃO DO ACESSO E URBANIZAÇÃO DO COMPLEXO TURÍSTICO DA CACHOEIRA DO RELO
LOCAL: ZONA URBANA DA CIDADE DE LUÍS GOMES/RN

DATA: SETEMBRO/2021

CONTRATO DE REPASSE Nº: 1034319-24/2016

REFERÊNCIA: SINAPI/RN - 06/2021, ORSE/SE - 05/2021, SEINFRA - 027, CAERN - 05/2021, SICRO2 - 11/2016, SICRO3 - 04/2021 E SETOP/MG - CENTRAL - 01/2021

ENCARGOS SOCIAIS NÃO DESONERADO: EMBUTIDO NOS PREÇOS UNITÁRIO DOS INDIÍMOS DE MÃO DE OBRA, DE ACORDO COM AS BASES.

TAXA DE BDI: 22,23% - NÃO DESONERADO

MEMÓRIA DE CÁLCULO

LEGENDA: A = ÁREA; C = COMPRIMENTO; L = LARGURA; H = ALTURA; N = Nº DE REPETIÇÕES;

ITEM	CÓDIGO	FONTE	DISCRIMINAÇÃO	UNID	A	C	L	H	N	QUANT.
1			ADMINISTRAÇÃO LOCAL							
1.1	7119788	SICRO3	Administração local	MÊS	-	-	-	-	3,00	3,00
2			SERVIÇOS PRELIMINARES							
2.1	2242	ORSE	Remoção e reposição de pavimentação a paralelepípedo ou pré-moldado de concreto	M2						16,91
2.1.1			POSTES - ESTACIONAMENTO - REDE HORIZONTAL ENTERRADA		-	84,56	0,20	-	1,00	16,91
3			MOVIMENTO DE TERRA							
3.3	93358	SINAPI	ESCAVAÇÃO MANUAL DE VALA COM PROFUNDIDADE MENOR OU IGUAL A 1,30 M. AF_03/2016	M3						4,23
3.3.1			POSTES - ESTACIONAMENTO - REDE HORIZONTAL ENTERRADA		-	84,56	0,20	0,25	1,00	4,23
3.4	96995	SINAPI	REATERRO MANUAL APOLOADO COM SOQUETE. AF_10/2017	M3						4,23
3.4.1			IGUAL AO ITEM 2.3		-	-	-	-	4,23	4,23
3.5	8424	ORSE/SE	Escoramento contínuo de meio-fio, com aquisição, espalhamento e transporte de material c/ distância até 10km	M						999,38
3.5.1			EXTENSÃO DA ESTRADA		-	1.693,82	-	-	2,00	3.387,64
3.5.2			COMPLEMENTO DE PAVIMENTO - LIGANDO AO PAVIMENTO EXISTENTE		-	43,90	-	-	2,00	87,80
3.5.3			CALHAS LATERAIS DE DRENAGEM DE ÁGUA PLUVIAL		-	2,50	-	-	46,00	115,00
3.5.4			DESCONTAR MEIO-FIO EXISTENTE - TRECHO 01		-	159,08	-	-	(2,00)	(318,16)
3.5.5			DESCONTAR MEIO-FIO EXISTENTE - TRECHO 02		-	97,03	-	-	(2,00)	(194,06)
3.5.6			DESCONTAR MEIO-FIO EXISTENTE - TRECHO 03		-	66,56	-	-	(2,00)	(133,12)
3.5.7			DESCONTAR MEIO-FIO EXISTENTE - TRECHO 04		-	90,31	-	-	(2,00)	(180,62)
3.5.8			DESCONTAR MEIO-FIO EXISTENTE - TRECHO 05		-	113,75	-	-	(2,00)	(227,50)
3.5.9			DESCONTAR MEDIÇÃO 01		-	338,76	-	-	(1,00)	(338,76)
3.5.10			DESCONTAR MEDIÇÃO 04		-	577,88	-	-	(1,00)	(577,88)
3.5.11			DESCONTAR MEDIÇÃO 05		-	131,96	-	-	(1,00)	(131,96)
3.5.12			DESCONTAR MEDIÇÃO 06		-	489,00	-	-	(1,00)	(489,00)
6			INSTALAÇÕES ELÉTRICAS							
6.1	8371	ORSE	Poste circular de concreto 10/200 - fornecimento e assentamento	UND						54,00
6.1.1			POSTES - EXTENSÃO DA ESTRADA		-	-	-	-	50,00	50,00
6.1.2			POSTES - ESTACIONAMENTO		-	-	-	-	4,00	4,00
6.2	CP-2679	REFERÊNCIA	LUMINÁRIA DE LED PARA ILUMINAÇÃO PÚBLICA, DE 200W - FORNECIMENTO E INSTALAÇÃO. AF_08/2020. REF.: SINAPI/RN - 101659 - 05/2021	UND						54,00
6.2.1			POSTES - EXTENSÃO DA ESTRADA		-	-	-	-	50,00	50,00
6.2.2			POSTES - ESTACIONAMENTO		-	-	-	-	4,00	4,00
6.3	101636	SINAPI	BRAÇO PARA ILUMINAÇÃO PÚBLICA, EM TUBO DE AÇO GALVANIZADO, COMPRIMENTO DE 1,50 M, PARA FIXAÇÃO EM POSTE DE CONCRETO - FORNECIMENTO E INSTALAÇÃO. AF_08/2020	UND						54,00
6.3.1			POSTES - EXTENSÃO DA ESTRADA		-	-	-	-	50,00	50,00
6.3.2			POSTES - ESTACIONAMENTO		-	-	-	-	4,00	4,00
6.5	91926	SINAPI	CABO DE COBRE FLEXÍVEL ISOLADO, 2,5 MM ² , ANTI-CHAMA 450/750 V, PARA CIRCUITOS TERMINAIS - FORNECIMENTO E INSTALAÇÃO. AF_12/2015	M						441,68
6.5.1			POSTES - EXTENSÃO DA ESTRADA - LIGAÇÃO DA LUMINÁRIA À REDE ELÉTRICA		-	2,00	-	-	50,00	100,00
6.5.2			POSTES - ESTACIONAMENTO - REDE VERTICAL		-	22,00	-	-	4,00	88,00
6.5.3			POSTES - ESTACIONAMENTO - REDE HORIZONTAL ENTERRADA		-	84,56	-	-	3,00	253,68
6.6	101546	SINAPI	ISOLADOR, TIPO PINO, PARA TENSÃO 15 KV - FORNECIMENTO E INSTALAÇÃO. AF_07/2020	UND						50,00
6.6.1			POSTES - EXTENSÃO DA ESTRADA		-	-	-	-	50,00	50,00
6.7	3336	ORSE	Fornecimento de alça preformada para cabo multiplex 16 mm ²	UND						100,00
6.7.1			POSTES - EXTENSÃO DA ESTRADA		-	-	-	-	100,00	100,00



ESTADO DO RIO GRANDE DO NORTE
PREFEITURA MUNICIPAL DE LUÍS GOMES
C.N.P.J. 08.357.600/0001-13

Rua: Cel. Antonio Fernandes Sobrinho, 300 – Centro – CEP 59.940-000
Fone: (84) 3382-2124 – pmlg@luisgomes.rn.gov.br

José Cristiano dos Santos
Engenheiro Civil
CREA Nº 210002573-2/RN

PREFEITURA DE LUÍS GOMES

SERVIÇO: CONCLUSÃO DA PAVIMENTAÇÃO E ILUMINAÇÃO DO ACESSO E URBANIZAÇÃO DO COMPLEXO TURÍSTICO DA CACHOEIRA DO RELO

LOCAL: ZONA URBANA DA CIDADE DE LUÍS GOMES/RN

DATA: SETEMBRO/2021

CONTRATO DE REPASSE Nº: 1034319-24/2016

REFERÊNCIA: SINAPI/RN - 06/2021, ORSE/SE - 05/2021, SEINFRA - 027, CAERN - 05/2021, SICRO2 - 11/2016, SICRO3 - 04/2021 E SETOP/MG - CENTRAL - 01/2021

ENCARGOS SOCIAIS NÃO DESONERADO: EMBUTIDO NOS PREÇOS UNITÁRIO DOS INDUMOS DE MÃO DE OBRA, DE ACORDO COM AS BASES.

TAXA DE BDI: 22,23% - NÃO DESONERADO

MEMÓRIA DE CÁLCULO

LEGENDA: A = ÁREA; C = COMPRIMENTO; L = LARGURA; H = ALTURA; N = Nº DE REPETIÇÕES;

ITEM	CÓDIGO	FONTE	DISCRIMINAÇÃO	UNID	A	C	L	H	N	QUANT.
6.8	3342	ORSE	Fornecimento de cabo multiplexado para rede 2x1x16+16mm2	m						2.172,15
6.8.1			POSTES - EXTENSÃO DA ESTRADA	-		1.737,72	-	-	1,25	2.172,15
6.9	C0859	SEINFRA	CONECTOR SPLIT - BOLT P/ CABOS ATE 16MM2	UND						100,00
6.9.1			POSTES - EXTENSÃO DA ESTRADA	-					100,00	100,00
6.10	101489	SINAPI	ENTRADA DE ENERGIA ELÉTRICA, AÉREA, MONOFÁSICA COM CAIXA DE SOBREPOR, CABO DE 10 MM2 E DISJUNTOR DIN 50A (NÃO INCLUSO O POSTE DE CONCRETO). AF_07/2020_P	UND						4,00
6.10.1			POSTES - EXTENSÃO DA ESTRADA	-					4,00	4,00
6.11	353	ORSE	Letraduto de pvc rígido roscável, diâm = 25mm (3/4")	M						84,56
6.11.1			POSTES - ESTACIONAMENTO - REDE HORIZONTAL ENTERRADA	-		84,56	-	-	1,00	84,56
6.12	2815	ORSE	Caixa de passagem em alvenaria de tijolos maciços esp. = 0,12m, dim. int. = 0,30 x 0,30 x 0,40m	UND						4,00
6.12.1			POSTES - ESTACIONAMENTO - REDE HORIZONTAL ENTERRADA	-					4,00	4,00
6.13	ELE-CHA-015	SETOP	CHAVE MAGNÉTICA 110/220V, IN:2X 30A	UND						4,00
6.13.1			POSTES - EXTENSÃO DA ESTRADA	-					4,00	4,00
7			SINALIZAÇÃO							
7.1	102498	SINAPI	PINTURA DE MEIO-FIO COM TINTA BRANCA A BASE DE CAL (CAIAÇÃO). AF_05/2021	m						3.590,44
7.1.1			EXTENSÃO DA ESTRADA	-		1.693,82	-	-	2,00	3.387,64
7.1.2			COMPLEMENTO DE PAVIMENTO - LIGANDO AO PAVIMENTO EXISTENTE	-		43,90	-	-	2,00	87,80
7.1.3			CALHAS LATERAIS DE DRENAGEM DE ÁGUA PLUVIAL	-		2,50	-	-	46,00	115,00
7.2	1 A 01 850 01	SICRO2	Confecção de placa de sinalização semi-refletiva	M2						6,50
7.2.1			LOMBADA 01			0,50	0,50	-	2,00	0,50
7.2.2			LOMBADA 02			0,50	0,50	-	2,00	0,50
7.2.3			LOMBADA 03			0,50	0,50	-	2,00	0,50
7.2.4			LOMBADA 04			0,50	0,50	-	2,00	0,50
7.2.5			LOMBADA 05			0,50	0,50	-	2,00	0,50
7.2.6			LOMBADA 06			0,50	0,50	-	2,00	0,50
7.2.7			LOMBADA 07			0,50	0,50	-	2,00	0,50
7.2.8			LOMBADA 08			0,50	0,50	-	2,00	0,50
7.2.9			LOMBADA 09			0,50	0,50	-	2,00	0,50
7.2.10			LOMBADA 10			0,50	0,50	-	2,00	0,50
7.2.11			LOMBADA 11			0,50	0,50	-	2,00	0,50
7.2.12			LOMBADA 12			0,50	0,50	-	2,00	0,50
7.2.13			LOMBADA 13			0,50	0,50	-	2,00	0,50
7.3	1 A 01 870 01	SICRO2	Confecção de suporte e travessa p/ placa de sinal.	UND						26,00
7.3.1			LOMBADA 01						2,00	2,00
7.3.2			LOMBADA 02						2,00	2,00
7.3.3			LOMBADA 03						2,00	2,00
7.3.4			LOMBADA 04						2,00	2,00
7.3.5			LOMBADA 05						2,00	2,00
7.3.6			LOMBADA 06						2,00	2,00
7.3.7			LOMBADA 07						2,00	2,00
7.3.8			LOMBADA 08						2,00	2,00
7.3.9			LOMBADA 09						2,00	2,00
7.3.10			LOMBADA 10						2,00	2,00
7.3.11			LOMBADA 11						2,00	2,00
7.3.12			LOMBADA 12						2,00	2,00
7.3.13			LOMBADA 13						2,00	2,00
7.4	102492	SINAPI	PINTURA DE PISO COM TINTA ACRÍLICA, APLICAÇÃO MANUAL, 3 DEMÃOS, INCLUSO FUNDO PREPARADOR. AF_05/2021	M2						156,00
7.4.1			LOMBADA 01			6,00	2,00	-	1,00	12,00
7.4.2			LOMBADA 02			6,00	2,00	-	1,00	12,00
7.4.3			LOMBADA 03			6,00	2,00	-	1,00	12,00
7.4.4			LOMBADA 04			6,00	2,00	-	1,00	12,00
7.4.5			LOMBADA 05			6,00	2,00	-	1,00	12,00
7.4.6			LOMBADA 06			6,00	2,00	-	1,00	12,00
7.4.7			LOMBADA 07			6,00	2,00	-	1,00	12,00



ESTADO DO RIO GRANDE DO NORTE
PREFEITURA MUNICIPAL DE LUÍS GOMES
C.N.P.J. 08.357.600/0001-13
Rua: Cel. Antonio Fernandes Sobrinho, 300 – Centro – CEP 59.940-000
Fone: (84) 3382-2124 – pmlg@luisgomes.rn.gov.br

PREFEITURA DE LUÍS GOMES

SERVIÇO: CONCLUSÃO DA PAVIMENTAÇÃO E ILUMINAÇÃO DO ACESSO E URBANIZAÇÃO DO COMPLEXO TURÍSTICO DA CACHOEIRA DO RELO

LOCAL: ZONA URBANA DA CIDADE DE LUÍS GOMES/RN

DATA: SETEMBRO/2021

CONTRATO DE REPASSE Nº: 1034319-24/2016

REFERÊNCIA: SINAPI/RN - 06/2021, ORSE/SE - 05/2021, SEINFRA - 027, CAERN - 05/2021, SICRO2 - 11/2016, SICRO3 - 04/2021 E SETOP/MG - CENTRAL - 01/2021

ENCARGOS SOCIAIS NÃO DESONERADO: EMBUTIDO NOS PREÇOS UNITÁRIO DOS INDUMOS DE MÃO DE OBRA, DE ACORDO COM AS BASES.

TAXA DE BDI: 22,23% - NÃO DESONERADO

MEMÓRIA DE CÁLCULO

LEGENDA: A = ÁREA; C = COMPRIMENTO; L = LARGURA; H = ALTURA; N = Nº DE REPETIÇÕES;

ITEM	CÓDIGO	FONTE	DISCRIMINAÇÃO	UNID	A	C	L	H	N	QUANT.
7.4.8			LOMBADA 08			6,00	2,00	-	1,00	12,00
7.4.9			LOMBADA 09			6,00	2,00	-	1,00	12,00
7.4.10			LOMBADA 10			6,00	2,00	-	1,00	12,00
7.4.11			LOMBADA 11			6,00	2,00	-	1,00	12,00
7.4.12			LOMBADA 12			6,00	2,00	-	1,00	12,00
7.4.13			LOMBADA 13			6,00	2,00	-	1,00	12,00
7.5	102498	SINAPI	PINTURA DE MEIO-FIO COM TINTA BRANCA A BASE DE CAL (CAIAÇÃO). AF_05/2021	m						3.590,44
7.5.1			EXTENSÃO DA ESTRADA		-	1.693,82	-	-	2,00	3.387,64
7.5.2			COMPLEMENTO DE PAVIMENTO - LIGANDO AO PAVIMENTO EXISTENTE		-	43,90	-	-	2,00	87,80
7.5.3			CALHAS LATERAIS DE DRENAGEM DE ÁGUA PLUVIAL		-	2,50	-	-	46,00	115,00
8			DIVERSOS							
8.1	2120097	CAERN	GRADE EM BARRA DE FERRO DE 1" X 3/8" PARA CAIXA DE AREIA INCLUSIVE FIXAÇÃO, ESPAÇAMENTO DE 2,00CM. INC_11/2018	M2						25,14
8.1.1			CALHA DE ÁGUAS PLUVIAIS - ESTACIONAMENTO		-	41,90	0,60	-	1,00	25,14
8.2	100719	SINAPI	PINTURA COM TINTA ALQUÍDICA DE FUNDO (TIPO ZARCÃO) PULVERIZADA SOBRE PERFIL METÁLICO EXECUTADO EM FÁBRICA (POR DEMÃO). AF_01/2020	M2						50,28
8.2.1			CALHA DE ÁGUAS PLUVIAIS - ESTACIONAMENTO - AMBOS OS LADOS - 1 DEMÃO		-	41,90	0,60	-	2,00	50,28
8.3	100743	SINAPI	PINTURA COM TINTA ALQUÍDICA DE ACABAMENTO (ESMALTE SINTÉTICO BRILHANTE) PULVERIZADA SOBRE PERFIL METÁLICO EXECUTADO EM FÁBRICA (POR DEMÃO). AF_01/2020	M2						100,56
8.3.1			CALHA DE ÁGUAS PLUVIAIS - ESTACIONAMENTO - AMBOS OS LADOS - 2 DEMÃOS		-	41,90	0,60	-	4,00	100,56

FIM

José Cristiano dos Santos
Engenheiro Civil
CREA Nº 210002573-2/RN



ESTADO DO RIO GRANDE DO NORTE
 PREFEITURA MUNICIPAL DE LUIS GOMES
 C.N.P.J. 08.357.600/0001-13
 Rua: Cel. Antonio Fernandes Sobrinho, 300 – Centro – CEP: 59.940-000
 Fone: (84) 3382-2124 – pm1g@luisgomes.rn.gov.br



QCI - QUADRO DE COMPOSIÇÃO DO INVESTIMENTO

Nº OPERAÇÃO 01034319-24	Nº SICONV 82682016	GESTOR MINISTÉRIO INTEGRAÇÃO REGIONAL	PROGRAMA APOIO A PROJETOS DE INFRAESTRUTURA TURÍSTICA	ACÇÃO / MODALIDADE	RECURSO OGU não-PAC	Grau de Sigilo #PUBLICO
PROPONENTE / TOMADOR PREFEITURA DE LUIS GOMES			MUNICÍPIO / UF LUIS GOMES/RN	LOCALIDADE / ENDEREÇO LUIS GOMES/RN	VALORES CONTRATADOS (R\$)	
OBJETO PAVIMENTAÇÃO DO ACESSO E URBANIZAÇÃO DO COMPLEXO TURÍSTICO DA CACHOEIRA DO RELO NO MUNICÍPIO DE LUIS GOMES			APELIDO DO EMPREENDIMENTO CONCLUSÃO DA PAVIMENTAÇÃO DO ACESSO E URBANIZAÇÃO DO		REPASSE 780.000,00	CONTRAPARTIDA INVESTIMENTO 800.000,00

ERRO: SALDO NEGATIVO

Saldo a Reprogramar	Repasso (R\$)	Contrapartida (R\$)
	-	-4.994,30

Etapa	Meta / Sub-Meta	Item de Investimento	Sub-Item de Investimento	Descrição	Situação	Quantidade	Unid.	Lote de Licitação / nº CTEF	Repasso (R\$)	Contrapartida Financeira (R\$)	Outros (R\$)	Investimento (R\$)
	TOTAL								780.000,00 (96,90%)	24.994,30 (3,10%)	- (0,00%)	804.994,30 (100,00%)
1	Meta 1.	Equipamentos comunitários	Lazer e turismo	ADMINISTRAÇÃO LOCAL	Em Análise	1,00	m²		16.431,73	745,25	-	17.176,98
2	Meta 2.	Equipamentos comunitários	Lazer e turismo	SERVIÇOS PRELIMINARES	Em Análise	1,00	m²		897,63	40,71	-	938,34
3	Meta 3.	Equipamentos comunitários	Lazer e turismo	MOVIMENTO DE TERRA	Em Análise	1,00	m²		7.632,48	346,17	-	7.978,65
4	Meta 4.	Equipamentos comunitários	Lazer e turismo	INSTALAÇÕES ELÉTRICAS	Em Análise	1,00	m²		159.927,21	7.253,40	-	167.180,61
5	Meta 5.	Equipamentos comunitários	Lazer e turismo	SINALIZAÇÃO	Em Análise	1,00	m²		16.518,45	749,18	-	17.267,63
6	Meta 6.	Equipamentos comunitários	Lazer e turismo	DIVERSOS	Em Análise	1,00	m²		25.051,63	1.136,21	-	26.187,84
13	Meta 8.			SERVIÇOS EXECUTADOS PELA EMPRESA: CONSTRUTORA QUEIROZ LTDA - ME - CNPJ: 13.398.631/0001-05	Concluído	1,00		TOMADA DE PREÇO Nº 008/2018	392.854,02	12.233,83	-	405.087,85
14	Meta 9.			SERVIÇOS EXECUTADOS PELA EMPRESA: A L SOLUÇÕES EIRELI - CNPJ: 33.671.071/0001-56	Concluído	1,00		TOMADA DE PREÇO Nº 009/2020TP	160.686,85	2.489,56	-	163.176,40

Observações:

1	16.431,73	745,25	-	17.176,98
3	7.632,48	346,17	-	7.978,65
4	159.927,21	7.253,40	-	167.180,61
TOTAL - ETAPA				

Luís Gomes/RN
 16 de setembro de 2021

Local:
 Data:

José Cristiano dos Santos
 Engenheiro Civil
 CREA Nº 2.10002573-2/RN

Representante Tomador / Agente Promotor
 Nome: CARLOS AUGUSTO DE PAIVA - CPF: 761.688.894-87
 Cargo: PREFEITO



ESTADO DO RIO GRANDE DO NORTE
PREFEITURA MUNICIPAL DE LUÍS GOMES
C.N.P.J. 08.357.600/0001-13
Rua: Cel. Antonio Fernandes Sobrinho, 300 – Centro – CEP 59.940-000
Fone: (84) 3382-2124 – pmlg@luisgomes.rn.gov.br

27.477
V006

PLE - Planilha de Levantamento de Eventos

Nº OPERAÇÃO	Nº SICONV	GIGOV	GESTOR	PROGRAMA	AÇÃO / MODALIDADE	DATA ASSINATURA
01034319-24	8268/2016	NATAL	MINISTÉRIO INTEGRAÇÃO	APOIO A PROJETOS DE INFRAESTRUTURA		30/12/2016
PROponente / TOMADOR	PREFEITURA DE LUÍS GOMES		MUNICÍPIO / UF	LOCALIDADE / ENDEREÇO	OBJETO	
Nº CTEF	EMPRESA EXECUTORA		LUÍS GOMES/RN	LUÍS GOMES/RN	PAVIMENTAÇÃO DO ACESSO E URBANIZAÇÃO DO COMPLEXO TURÍSTICO DA	INÍCIO DA OBRA
			CNPJ	OBJETO DO CTEF	PAVIMENTAÇÃO DO ACESSO E URBANIZAÇÃO DO COMPLEXO TURÍSTICO DA CACHOEIRA DO RELO NO	

RESPONSÁVEIS TÉCNICOS:

Elaboração do documento	JOSE CRISTIANO DOS SANTOS	CREA/CAU	2100025732/RN
Fiscalização	JOSE CRISTIANO DOS SANTOS	CREA/CAU	2100025732/RN
		ART/RRR	

EVENTOS

Núm do Evento	Título do Evento
1	Administração Local
2	PAVIMENTAÇÃO
3	ILUMINAÇÃO

José Cristiano dos Santos
Engenheiro Civil
CREA Nº 2100025732/RN



ESTADO DO RIO GRANDE DO NORTE
PREFEITURA MUNICIPAL DE LUIS GOMES

C.N.P.J. 08.357.600/0001-13

Rua: Cel. Antonio Fernandes Sobrinho, 300 – Centro – CEP 59.940-000

Fonc: (84) 3382-2124 – pmig@luisgomes.m.gov.br

CAIXA

PLE - Planilha de Levantamento de Eventos
Eventogramas e Quantitativos

Grau de Sigilo
#PÚBLICO

Nº OPERAÇÃO 01034319-24	Nº SICONV 8268/2016	GIGOV NATAL	GESTOR MINISTÉRIO INTEGRAÇÃO	PROGRAMA APOIO A PROJETOS DE INFRAESTRUTURA	ACÇÃO / MODALIDADE	DATA ASSINATURA 30/12/2016
PROponente / TOMADOR PREFEITURA DE LUIS GOMES	MUNICÍPIO / UF LUIS GOMES/RN	LOCALIDADE / ENDEREÇO LUIS GOMES/RN	OBJETO DO CTEF PAVIMENTAÇÃO DO ACESSO E URBANIZAÇÃO DO COMPLEXO TURISTICO DA	OBJETO PAVIMENTAÇÃO DO ACESSO E URBANIZAÇÃO DO COMPLEXO TURISTICO DA	INÍCIO DA OBRA	
Nº CTEF	EMPRESA EXECUTORA	CNPJ				

Artur Santos
José Cristiano dos Santos Frentes de Obra:
Engenheiro Civil
CRFA Nº 21.0002573 7m.11

Valor Total do Orçamento: R\$ 236.730,05

Nível	Item	Descrição	Unid.	Qtde.	Preço Unit. (R\$)	Preço Total (R\$)	Agrupador de Eventos	1	2	3	4	5	6
Meta	1	ADMINISTRAÇÃO LOCAL						ETAPA 01	ETAPA 02	ETAPA 03			
Serviço	1.1	Administração local	mês	3,00	5.725,66	17.176,98	2-PAVIMENTAÇÃO	1,00	1,00	1,00			
Meta	2	SERVIÇOS PRELIMINARES											
Serviço	2.1	Remoção e reposição de pavimentação e paralelepípedo ou pré-moldado de concreto	m²	16,91	55,49	938,34	3-ILUMINAÇÃO	-	16,91	-			
Meta	3	MOVIMENTO DE TERRA											
Serviço	3.3	ESCAVAÇÃO MANUAL DE VALA COM PROFUNDIDADE MENOR OU IGUAL A 1,30 M. AF_03/2016	m³	4,23	74,07	313,32	3-ILUMINAÇÃO	-	4,23	-			
Serviço	3.4	REATERRO MANUAL APLICADO COM SOQUETE. AF_10/2017	m³	4,23	44,91	189,97	3-ILUMINAÇÃO	-	4,23	-			
Serviço	3.5	Escoramento contínuo de meio-fio, com aquisição, espalhamento e transporte de material a distância até 10km	m	999,38	7,48	7.475,36	2-PAVIMENTAÇÃO	-	-	999,38			
Meta	6	INSTALAÇÕES ELÉTRICAS											
Serviço	6.1	Poste circular de concreto 10200 - fornecimento e assentamento	un	54,00	1.629,28	87.981,12	3-ILUMINAÇÃO	34,00	20,00	-			
Serviço	6.2	LUMINÁRIA DE LED PARA ILUMINAÇÃO PÚBLICA, DE 200W - FORNECIMENTO E INSTALAÇÃO. AF_08/2020. REF.: SINAPI/RN - 101659 - 06/2021	UN	54,00	697,35	37.656,90	3-ILUMINAÇÃO	-	20,00	34,00			
Serviço	6.3	BRAÇO PARA ILUMINAÇÃO PÚBLICA, EM TUBO DE AÇO GALVANIZADO, COMPRIMENTO DE 1,50 M, PARA FIXAÇÃO EM POSTE DE CONCRETO - FORNECIMENTO E INSTALAÇÃO. AF_08/2020	UN	54,00	135,13	7.297,02	3-ILUMINAÇÃO	-	20,00	34,00			
Serviço	6.4	CABO DE COBRE FLEXÍVEL ISOLADO, 2,5 MM², ANTI-CHAMIA 450/750 V, PARA CIRCUITOS TERMINAIS - FORNECIMENTO E INSTALAÇÃO. AF_12/2015	M	441,68	4,78	2.111,23	3-ILUMINAÇÃO	-	441,68	-			
Serviço	6.5	ISOLADOR, TIPO PINO, PARA TENSÃO 15 KV - FORNECIMENTO E INSTALAÇÃO. AF_07/2020	UN	50,00	20,99	1.049,50	3-ILUMINAÇÃO	-	50,00	-			
Serviço	6.6	Fornecimento de alça preformada para cabo multiplex 16 mm2	un	100,00	4,35	435,00	3-ILUMINAÇÃO	-	100,00	-			



ESTADO DO RIO GRANDE DO NORTE
 PREFEITURA MUNICIPAL DE LUÍS GOMES
 C.N.P.J. 08.357.600/0001-13
 Rua: Cel. Antonio Fernandes Sobrinho, 300 – Centro – CEP 59.940-000
 Fone: (84) 3382-2124 – pmlg@luisgomes.rn.gov.br

CAIXA
 PLE - Planilha de Levantamento de Eventos
 Eventograma e Quantitativos

Nº OPERAÇÃO 01034319-24	Nº SICONV 8268/2016	GIGOV NATAL	GESTOR MINISTÉRIO INTEGRAÇÃO	PROGRAMA APOIO A PROJETOS DE INFRAESTRUTURA	IAÇÃO / MODALIDADE	Grau de Sigilo #PÚBLICO
PROponente / TOMADOR PREFEITURA DE LUÍS GOMES	MUNICÍPIO / UF LUÍS GOMES/RN	LOCALIDADE / ENDEREÇO LUÍS GOMES/RN	OBJETO DO CTEF PAVIMENTAÇÃO DO ACESSO E URBANIZAÇÃO DO COMPLEXO TURÍSTICO DA CACHOEIRA DO RELO NO	OBJETO PAVIMENTAÇÃO DO ACESSO E URBANIZAÇÃO DO COMPLEXO TURÍSTICO DA	INÍCIO DA OBRA	DATA ASSINATURA 30/12/2016
Nº CTEF	EMPRESA EXECUTORA	CNPJ				

Antônio Fernandes Sobrinho
 José Cristiano dos Santos
 Engenheiro Civil
 CREA Nº 21002573-2/RN

Frentes de Obra:

Valor Total do Orçamento: R\$ 236.730,05

Nível	Item	Descrição	Unid.	Qtde.	Preço Unit. (R\$)	Preço Total (R\$)	Agrupador de Eventos
Serviço	6.7	Fornecimento de cabo multiplexado para rede 2X1x16+16mm2	m	2.172,15	10,12	21.982,16	3-ILUMINAÇÃO
Serviço	6.8	CONNECTOR SPLIT - BOLT P/ CABOS ATE 16MM2	UN	100,00	10,27	1.027,00	3-ILUMINAÇÃO
Serviço	6.9	ENTRADA DE ENERGIA ELÉTRICA, AÉREA, MONOFÁSICA, COM CAIXA DE SOBREPOR, CABO DE 10 MM2 E DISJUNTOR DIN 50A (NÃO INCLUSO O POSTE DE CONCRETO). AF_07/2020_P	UN	4,00	931,12	3.724,48	3-ILUMINAÇÃO
Serviço	6.10	Eletroduto de pvc rígido rosçável, diâm = 25mm. (3/4")	m	84,56	13,64	1.159,40	3-ILUMINAÇÃO
Serviço	6.11	Caixa de passagem em alvenaria de tijolos maciços esp. = 0,12m, dim. int. = 0,30 x 0,30 x 0,40m	un	4,00	155,02	620,08	3-ILUMINAÇÃO
Serviço	6.12	CHAVE MAGNÉTICA 110/220V, IN:2X 30A	UN	4,00	543,18	2.172,72	3-ILUMINAÇÃO
Meta	7	SINALIZAÇÃO					
Serviço	7.1	Confeção de placa de sinalização semi-refletiva	m²	6,50	816,39	5.306,54	2-PAVIMENTAÇÃO
Serviço	7.2	Confeção de suporte e travessa p/ placa de sinal.	un	26,00	161,48	4.198,48	2-PAVIMENTAÇÃO
Serviço	7.3	PINTURA DE PISO COM TINTA ACRÍLICA, APLICAÇÃO MANUAL, 3 DEMÃOS, INCLUSO FUNDO PREPARADOR. AF_05/2021	m²	156,00	19,84	3.095,04	2-PAVIMENTAÇÃO
Serviço	7.4	PINTURA DE MEIO-FIO COM TINTA BRANCA A BASE DE CAL (CAIACÃO). AF_05/2021	M	3.590,44	1,30	4.667,57	2-PAVIMENTAÇÃO
Meta	8	DIVERSOS					
Serviço	8.1	GRADE EM BARRA DE FERRO DE 1" X 3/8" PARA CAIXA DE ÁREA INCLUSIVEFIKAÇÃO, ESPAÇAMENTO DE 2,00CM. INC_11/2018	M²	25,14	992,84	24.960,00	2-PAVIMENTAÇÃO
Serviço	8.2	PINTURA COM TINTA ALQUÍDICA DE FUNDO (TIPO ZARCÃO) PULVERIZADA SOBRE PERFIL METÁLICO EXECUTADO EM FÁBRICA (POR DEMÃO). AF_01/2020	m²	50,28	8,34	419,34	2-PAVIMENTAÇÃO



ESTADO DO RIO GRANDE DO NORTE
PREFEITURA MUNICIPAL DE LUIS GOMES

C.N.P.J. 08.357.600/0001-13

Rua: Cel. Antonio Fernandes Sobrinho, 300 – Centro – CEP 59.940-000

Fone: (84) 3382-2124 – pm@g@luisgomes.rn.gov.br

CAIXA

PLE - Planilha de Levantamento de Eventos
Eventograma e Quantitativos

Nº OPERAÇÃO 01034319-24	Nº SICONV 8268/2016	GIGOV NATAL	GESTOR MINISTÉRIO INTEGRAÇÃO	PROGRAMA APOIO A PROJETOS DE INFRAESTRUTURA	AÇÃO / MODALIDADE	Grau de Sigilo #PÚBLICO
PROponente / TOMADOR PREFEITURA DE LUIS GOMES	MUNICÍPIO / UF LUIS GOMES/RN	LOCALIDADE / ENDEREÇO LUIS GOMES/RN	OBJETO PAVIMENTAÇÃO DO ACESSO E URBANIZAÇÃO DO COMPLEXO TURÍSTICO DA	OBJETO PAVIMENTAÇÃO DO ACESSO E URBANIZAÇÃO DO COMPLEXO TURÍSTICO DA	DATA ASSINATURA 30/12/2016	
Nº CTEF EMPRESA EXECUTORA	CNPJ	OBJETO DO CTEF PAVIMENTAÇÃO DO ACESSO E URBANIZAÇÃO DO COMPLEXO TURÍSTICO DA CACHOEIRA DO RELO NO			INÍCIO DA OBRA	

Frontes de Obra:

Valor Total do Orçamento: R\$ 236.730,05

Nível	Item	Descrição	Unid.	Qtde.	Preço Unit. (R\$)	Preço Total (R\$)	Agrupador de Eventos
Serviço	8.3	PINTURA COM TINTA ALQUÍDICA DE ACABAMENTO (ESMALTE SINTÉTICO BRILHANTE) PULVERIZADA SOBRE PERFIL METÁLICO EXECUTADO EM FÁBRICA (POR DEÍMAO). AF_01/2020	m²	100,56	8,04	808,50	2-PAVIMENTAÇÃO

ETAPA 01	ETAPA 02	ETAPA 03	1	2	3	4	5	6
					100,56			

LUIS GOMES/RN, 17 de setembro de 2021

Local e Data

Responsável Técnico: JOSÉ CRISTIANO DOS SANTOS
CREA / CAU: 2100025732/RN

José Cristiano dos Santos
Engenheiro Civil
CREA Nº 210002573-2/RN



ESTADO DO RIO GRANDE DO NORTE
PREFEITURA MUNICIPAL DE LUÍS GOMES
 C.N.P.J. 08.357.600/0001-13
 Rua: Cel. Antonio Fernandes Sobrinho, 300 – Centro – CEP 59.940-000
 Fone: (84) 3382-2124 – pmlg@luisgomes.rn.gov.br

CAIXA
 PLE - Planilha de Levantamento de Eventos
 Detalhamento de Eventos

Nº OPERAÇÃO 01034319-24	Nº SICONV 8288/2016	GIGOV NATAL	GESTOR MINISTÉRIO INTEGRAÇÃO	PROGRAMA APOIO A PROJETOS DE INFRAESTRUTURA	IAÇÃO / MODALIDADE	DATA ASSINATURA 30/12/2016
PROPONENTE / TOMADOR PREFEITURA DE LUÍS GOMES			MUNICÍPIO / UF LUÍS GOMES/RN	LOCALIDADE / ENDEREÇO LUÍS GOMES/RN	OBJETO PAVIMENTAÇÃO DO ACESSO E URBANIZAÇÃO DO COMPLEXO TURÍSTICO DA	GRAU DE SIGILO #PÚBLICO
Nº CTEF EMPRESA EXECUTORA			CNPJ	OBJETO DO C.TEF PAVIMENTAÇÃO DO ACESSO E URBANIZAÇÃO DO COMPLEXO TURÍSTICO DA CACHOEIRA DO RELO NO	INÍCIO DA OBRA	

Serviços: Todos
 Modo de Exibição: Eventos

Antônio Santos
José Cristiano dos Santos
 Engenheiro Civil
 Frente de Obra:
 CPF Nº 2.10002573-2/RN

Evento	Item Orç	Título dos Eventos / Descrição Serviço	Unid.	Total por Frente (R\$):	Qtde.
1	Evento	Administração Local	R\$	-	-
2	Evento	PAVIMENTAÇÃO	R\$	68.107,81	-
2	1.1	Administração local	mês	3,00	-
2	3.5	Escoramento contínuo de meio-fio, com aquisição, espalhamento e transporte de material/distância até 10km	m	999,38	-
2	7.1	Confeção de placa de sinalização semi-refletiva	m²	6,50	-
2	7.2	Confeção de suporte e travessa p/ placa de sinal.	un	26,00	-
2	7.3	PINTURA DE PISO COM TINTA ACRILICA, APLICAÇÃO MANUAL, 3 DEMÃOS, INCLUSO FUNDO PREPARADOR. AF_05/2021	m²	156,00	-
2	7.4	PINTURA DE MEIO-FIO COM TINTA BRANCA A BASE DE CAL (CAIAÇÃO). AF_05/2021	M	3.590,44	-
2	8.1	GRADE EM BARRA DE FERRO DE 1" X 3/8" PARA CAIXA DE AREIA INCLUSIVEXIFICAÇÃO ESPACAMENTO DE 2,00CM. INC. 11/2018	M²	25,14	-
2	8.2	PINTURA COM TINTA ALQUÍDICA DE FUNDO (TIPO ZARCÃO) PULVERIZADA SOBRE PERFIL METÁLICO EXECUTADO EM FÁBRICA (POR DEMÃO). AF_01/2020	m²	50,28	-
2	8.3	PINTURA COM TINTA ALQUÍDICA DE ACABAMENTO (ESMALTE SINTÉTICO BRILHANTE) PULVERIZADA SOBRE PERFIL METÁLICO EXECUTADO EM FÁBRICA (POR DEMÃO). AF_01/2020	m²	100,56	-
3	Evento	ILUMINAÇÃO	R\$	168.622,24	-
3	2.1	Remoção e reposição de pavimentação a paralelepípedo ou pré-moldado de concreto	m²	16,91	-
3	3.3	ESCAVAÇÃO MANUAL DE VALA COM PROFUNDIDADE MENOR OU IGUAL A 1,30 M. AF_03/2016	m³	4,23	-
3	3.4	REATERRO MANUAL APLOADO COM SOQUETE. AF_10/2017	m³	4,23	-
3	6.1	Poste circular de concreto 10/200 - fornecimento e assentamento	un	54,00	-



ESTADO DO RIO GRANDE DO NORTE
 PREFEITURA MUNICIPAL DE LUÍS GOMES
 C.N.P.J. 08.357.600/0001-13
 Rua: Cel. Antonio Fernandes Sobrinho, 300 – Centro – CEP 59.940-000
 Fone: (84) 3382-2124 – pm1g@luisgomes.rn.gov.br



PLE - Planilha de Levantamento de Eventos
 Detalhamento de Eventos

Grau de Sigilo
 #PÚBLICO

Nº OPERAÇÃO 01034319-24	Nº SICONV 8268/2016	GIGOV NATAL	GESTOR MINISTÉRIO INTEGRAÇÃO	PROGRAMA APOIO A PROJETOS DE INFRAESTRUTURA	AÇÃO / MODALIDADE	DATA ASSINATURA 30/12/2016
PROponente / TOMADOR PREFEITURA DE LUÍS GOMES	MUNICÍPIO / UF LUÍS GOMES/RN	LOCALIDADE / ENDEREÇO LUÍS GOMES/RN	OBJETO PAVIMENTAÇÃO DO ACESSO E URBANIZAÇÃO DO COMPLEXO TURÍSTICO DA	OBJETO DO CTEF PAVIMENTAÇÃO DO ACESSO E URBANIZAÇÃO DO COMPLEXO TURÍSTICO DA CACHOEIRA DO RELO NO	INÍCIO DA OBRA	
Nº CTEF	EMPRESA EXECUTORA	CNPJ				

Serviços: Todos
 Modo de Exibição: Eventos

Arturiano Santos
 José Cristiano dos Santos
 Engenheiro Civil
 CREA Nº 210002573-2/RN

Frete de Obra:

Valor de Investimento: R\$ 236.730,05

Evento	Item Orç	Título dos Eventos / Descrição Serviço	Unid.	Qtde.	Total por Frente (R\$)
3	6.2	LUMINÁRIA DE LED PARA ILUMINAÇÃO PÚBLICA, DE 200W - FORNECIMENTO E INSTALAÇÃO. AF_08/2020. REF.: SINAPI/RN - 101659 - 06/2021	UN	54,00	54,00
3	6.3	BRAÇO PARA ILUMINAÇÃO PÚBLICA, EM TUBO DE AÇO GALVANIZADO, COMPRIMENTO DE 1,50 M, PARA FIXAÇÃO EM POSTE DE CONCRETO - FORNECIMENTO E INSTALAÇÃO. AF_08/2020	UN	54,00	54,00
3	6.4	CABO DE COBRE FLEXÍVEL ISOLADO, 2,5 MM², ANTI-CHAMA 450/750 V, PARA CIRCUITOS TERMINAIS - FORNECIMENTO E INSTALAÇÃO. AF_12/2015	M	441,68	441,68
3	6.5	ISOLADOR, TIPO PINO, PARA TENSÃO 15 KV - FORNECIMENTO E INSTALAÇÃO. AF_07/2020	UN	50,00	50,00
3	6.6	Fornecimento de alça preformada para cabo multiplex 16 mm2	un	100,00	100,00
3	6.7	Fornecimento de cabo multiplexado para rede 2x1x16+16mm2	m	2.172,15	2.172,15
3	6.8	CONNECTOR SPLIT - BOLT P/ CABOS ATE 16MM2	UN	100,00	100,00
3	6.9	ENTRADA DE ENERGIA ELÉTRICA, AÉREA, MONOFÁSICA, COM CAIXA DE SOBREPOR, CABO DE 10 MM2 E DISJUNTOR DIN 50A (NÃO INCLUSO O POSTE DE CONCRETO). AF_07/2020_P	UN	4,00	4,00
3	6.10	Eletroduto de pvc rígido roscável, diâm = 25mm (3/4")	m	84,56	84,56
3	6.11	Caixa de passagem em alvenaria de tijolos maciços esp. = 0,12m, dim. int. = 0,30 x 0,30 x 0,40m	un	4,00	4,00
3	6.12	CHAVE MAGNÉTICA 10/220V, IN:2X 30A	UN	4,00	4,00

Item Orç	Descrição	Valor	Quantidade	Total
1	86.081,18	90.648,06	60.000,81	60.000,81
2	20,00	20,00	34,00	34,00
3	441,68	441,68	-	-
4	50,00	50,00	-	-
5	100,00	100,00	-	-
6	2.172,15	2.172,15	-	-
7	100,00	100,00	-	-
8	4,00	4,00	-	-
9	84,56	84,56	-	-
10	4,00	4,00	-	-
11	4,00	4,00	-	-

LUIS GOMES/RN, 17 de setembro de 2021

Local e Data

Responsável Técnico: JOSÉ CRISTIANO DOS SANTOS
 CREA / CAU: 210002573/RN



ESTADO DO RIO GRANDE DO NORTE
PREFEITURA MUNICIPAL DE LUÍS GOMES
C.N.P.J. 08.357.600/0001-13

Rua: Cel. Antonio Fernandes Sobrinho, 300 – Centro – CEP 59.940-000
Fone: (84) 3382-2124 – pmlg@luisgomes.rn.gov.br

MEMORIAL DESCRITIVO E ESPECIFICAÇÕES TÉCNICAS

José Cristiano dos Santos
Engenheiro Civil
CREA Nº 210002573-2/RN

Alysson Max Costa de Oliveira
Engenheiro Eletricista
CREA: 211538409-5

**CONCLUSÃO DA PAVIMENTAÇÃO E ILUMINAÇÃO DO ACESSO E
URBANIZAÇÃO DO COMPLEXO TURÍSTICO DA CACHOEIRA DO RELO
LUIS GOMES/RN – CONTRATO DE REPASSE Nº: 1034319-24/2016
JANEIRO/2022**



ESTADO DO RIO GRANDE DO NORTE
PREFEITURA MUNICIPAL DE LUÍS GOMES

C.N.P.J. 08.357.600/0001-13

Rua: Cel. Antonio Fernandes Sobrinho, 300 – Centro – CEP 59.940-000

Fone: (84) 3382-2124 – pmlg@luisgomes.rn.gov.br

1. OBJETIVO

O presente projeto visa a conclusão da implantação de pavimentação a paralelepípedo pelo método convencional (em pedra calcárea), com drenagem superficial (em meio fio granítico) e a instalação de rede de iluminação pública na estrada de acesso ao Complexo Turístico da Cachoeira do Relo na cidade de Luis Gomes/RN.

2. CARACTERÍSTICAS

A pavimentação já foi executada sendo contemplados neste memorial descritivo os serviços de sinalização vertical e horizontal, aquisição e instalação de grade metálica na calha de água pluviais do estacionamento e iluminação da estrada de acesso ao Complexo Turístico da Cachoeira do Relo.

O conjunto de serviços já executados e os que serão executados irão facilitar o trânsito de veículos e pedestres, solucionando os problemas causados durante as chuvas com intenso lamaçal e no período de seca com muita poeira, proporcionando assim mais conforto e segurança tanto aos moradores da cidade de Luis Gomes/RN como aos turistas que passarão a visitar com mais frequência um dos principais pontos turísticos da cidade que é o Complexo Turístico da Cachoeira do Relo e devido ao extenso comprimento de estrada pavimentada e com a largura generosa de 6,0m é comum encontrar moradores praticando exercícios físicos nos turnos da manhã e tarde e com a iluminação de toda a estrada a população terá a oportunidade de exercer suas atividades físicas também a noite.

A empresa deverá fornecer todos os materiais e realizar os respectivos serviços de: abertura de valas para aplicação do meio-fio e reaterro; execução e fornecimento de areia para toda a base da pavimentação e rejunte; execução fornecimento de pedra calcárea para a pavimentação.

Também será executada a rede de iluminação pública da estrada de acesso ao Complexo Turístico da Cachoeira do Relo, sendo instalados 54 (cinquenta e quatro) postes de concreto com seção circular com 10,0m de comprimento e carga nominal de 200kg, engastados diretamente ao solo, com base aterrada e apiloada, equipados com luminária led modelo street light onda para iluminação pública, 200w, bivolt, proteção IP65 (à prova d'água) e corpo em alumínio injetado, serão instaladas nos postes por meio de um braço em tubo aço galvanizado de 3/4" com dimensão mínima de 1 X 1,50m. O estacionamento será iluminado por 04 luminárias com os postes posicionados em cada canto do estacionamento e com rede elétrica enterrada. As luminárias serão acionadas por chave magnética.

A rede de baixa tensão será aérea, com cabo multiplexado 2x1x16+16mm², que foi determinado através de cálculo de capacidade de condução de corrente e queda de tensão. Para cálculo foi considerado além da potência das lâmpadas instaladas mais 10% para equipamentos auxiliares. A cada 14 postes terá uma



ESTADO DO RIO GRANDE DO NORTE
PREFEITURA MUNICIPAL DE LUÍS GOMES
C.N.P.J. 08.357.600/0001-13

Rua: Cel. Antonio Fernandes Sobrinho, 300 – Centro – CEP 59.940-000
Fone: (84) 3382-2124 – pmlg@luisgomes.rn.gov.br

entrada de energia protegida por um disjuntor monopolar dimensionado de acordo com a carga do circuito. As conexões dos condutores serão feitas através de conectores tipo split-boot, e serão isolados com fita isolantes tipos autofusão com aro mínimo de 3 (três) camadas.

3. LEGALIZAÇÃO DO OBJETO DE CONTRATO

A Contratada será responsável pela observância das leis, decretos, regulamentos, portarias e normas federais, estaduais e municipais direta e indiretamente aplicáveis ao objeto do contrato, inclusive por suas subcontratadas e fornecedores.

Logo após a assinatura do contrato com a ECT, a Contratada deverá:

- a) providenciar junto ao CREA, as Anotações de Responsabilidade Técnica – ART's referentes ao objeto do contrato e especialidades pertinentes, nos termos da Lei n.º 6496/77;
- b) obter junto ao órgão Municipal, Estadual ou Federal competente, o alvará de construção e, se necessário, o alvará de demolição, na forma das disposições em vigor;
- c) obter junto ao INSS, o Certificado de Matrícula relativo ao objeto do contrato, de forma a possibilitar o licenciamento da execução dos serviços e obras, nos termos do Artigo 83 do Decreto Federal n.º 356/91;
- d) responsabilizar-se pelo fiel cumprimento de todas as disposições e acordos relativos à legislação social e trabalhista em vigor, particularmente no que se refere ao pessoal alocado nos serviços e obras objeto do contrato;

José Cristiano dos Santos
Engenheiro Civil
CREA Nº 210002573-2/RN

4. PROJETO DE ENGENHARIA

A Contratada deverá executar os serviços e obras em conformidade com desenhos, memoriais descritivos, especificações técnicas e demais elementos de projeto, bem como, com os encargos de contrato.

Todos os elementos de projeto deverão ser minuciosamente estudados pela Contratada, antes e durante a execução dos serviços e obras, devendo informar à Fiscalização sobre qualquer eventual incoerência, falha ou omissão que for constatada.

Nenhum trabalho adicional ou alteração do projeto deverá ser feito pela Contratada sem a prévia e expressa autorização da Fiscalização, respeitadas as disposições e condições estabelecidas no contrato.

Todas as alterações do projeto original, autorizadas durante a execução dos serviços e obras, deverão ser documentadas pela Contratada, que registrará em pranchas de desenho à parte, as revisões e complementações dos elementos alterados, incluindo os desenhos como “construído”.

Aylson Max Costa de Oliveira
Engenheiro Eletricista
CREA: 211538409-5



ESTADO DO RIO GRANDE DO NORTE
PREFEITURA MUNICIPAL DE LUÍS GOMES
C.N.P.J. 08.357.600/0001-13

Rua: Cel. Antonio Fernandes Sobrinho, 300 – Centro – CEP 59.940-000
Fone: (84) 3382-2124 – pmlg@luisgomes.rn.gov.br

Os detalhes de fabricação, montagem e instalação de elementos ou equipamentos componentes do projeto fornecido, tais como, de estruturas, de caixilhos, de instalações elétricas, hidráulicas, deverão ser previamente submetidos à aprovação da Fiscalização.

José Cristiano dos Santos
Engenheiro Civil
CREA Nº 210002573-2/RN

5. OBRA

A obra terá todas as instalações provisórias necessárias ao seu bom funcionamento, tais como: água e energia elétrica.

Caberá à CONSTRUTORA fornecer todo o material, mão-de-obra, ferramentas, maquinaria, equipamentos, etc., necessários e adequados para que todos os trabalhos sejam desenvolvidos com segurança e qualidade.

A CONSTRUTORA deverá manter um jogo completo de projetos executivos selecionados por tipo de serviço e acondicionados em uma mapoteca feita na própria obra.

6. FISCALIZAÇÃO

Ao conjunto dos funcionários da PROPRIETÁRIA, designado FISCALIZAÇÃO caberá as tarefas de supervisão e fiscalização dos serviços contratados.

A fiscalização acima referida não desobriga a EMPREITEIRA de sua total responsabilidade pelos atrasos, construção, mão-de-obra, equipamentos e materiais nos termos da legislação vigente e na forma deste documento.

A fiscalização poderá exigir do construtor substituição de qualquer profissional do canteiro de obras, desde

que verificada a sua incompetência para a execução das tarefas, bem como hábitos de conduta nocivos à boa administração do canteiro.

A substituição de qualquer elemento será processada, no máximo, 48 horas após a comunicação por escrito, da fiscalização.

As relações mútuas entre a Contratante e cada contratado serão mantidas por intermédio da fiscalização.

É a Contratada obrigada a facilitar meticulosa fiscalização dos materiais e execução das obras e serviços contratados, facultando à fiscalização, o acesso a todas as partes da obra. Obriga-se, do mesmo modo, a facilitar a fiscalização em oficinas, depósitos, armazéns ou dependências onde se encontrem materiais destinados à construção, serviços ou obras em preparo.

Serão impugnados pela fiscalização, todos os trabalhos que não satisfaçam as condições contratadas.

Alysson Max Costa de Oliveira
Engenheiro Eletricista
CREA: 211538409-5



ESTADO DO RIO GRANDE DO NORTE
PREFEITURA MUNICIPAL DE LUÍS GOMES
C.N.P.J. 08.357.600/0001-13

Rua: Cel. Antonio Fernandes Sobrinho, 300 – Centro – CEP 59.940-000
Fone: (84) 3382-2124 – pmlg@luisgomes.rn.gov.br

7. RESPONSABILIDADE DA CONTRATADA

A Contratada assumirá integral responsabilidade pela boa execução e eficiência dos serviços que efetuar, bem como pelos danos decorrentes da realização de ditos trabalhos.

O andamento da obra e todas as ocorrências deverão ser registrados no Diário de Obras. A elaboração e a manutenção do Diário de Obras são de responsabilidade da Contratada. Nele, deverão ser anotadas diariamente, pelo engenheiro/arquiteto responsável, informações sobre o andamento da obra, tais como: número de funcionários, equipamentos, condições de trabalho, condições meteorológicas, serviços executados, registro de ocorrências e outros fatos relacionados, bem como, comunicados a Fiscalização sobre a situação da obra em relação ao cronograma proposto.

Todas as etapas da obra deverão ocorrer normalmente sem que prejudique os moradores das ruas a serem pavimentadas. Todas as fases devem ser programadas em conjunto com a Fiscalização.

É a Contratada obrigada a facilitar meticulosa fiscalização dos materiais e execução das obras e serviços contratados, facultando à Fiscalização, o acesso a todas as partes da obra.

Serão impugnados pela Fiscalização, todos os trabalhos que não satisfaçam as condições contratadas.

Não serão toleradas modificações no projeto básico de arquitetura, no Memorial Descritivo e nas especificações de materiais sem a autorização, por escrito, dos respectivos autores.

Caberá à mesma a responsabilidade pela estabilidade, segurança da construção e dos usuários, esmero na execução de todos os detalhes, tanto arquitetônicos como estruturais, de instalações e equipamentos, bem como, funcionamento.

Para esse fim, a Contratada fornecerá equipamento mecânico e ferramental necessário, bem como se encarregará de rasgos, chumbamentos, fechamentos, lastros e bases necessários às instalações especializadas acima referidas.

A Contratada será responsável perante a Contratante pelos serviços que venha a subempreitar com terceiros.

Todos os materiais e trabalhos que assim o requeiram, deverão ser totalmente protegidos contra danos de qualquer origem, durante o período da construção, ficando a Contratada responsável por esta proteção, sendo inclusive obrigada a substituir ou consertar quaisquer materiais ou serviços eventualmente danificados sem quaisquer despesas para o Contratante.

José Cristiano dos Santos
Engenheiro Civil
CREA Nº 210002573-2/RN

Alysson/Max Costa de Oliveira
Engenheiro Eletricista
CREA: 211538409-5



ESTADO DO RIO GRANDE DO NORTE
PREFEITURA MUNICIPAL DE LUÍS GOMES

C.N.P.J. 08.357.600/0001-13

Rua: Cel. Antonio Fernandes Sobrinho, 300 – Centro – CEP 59.940-000

Fone: (84) 3382-2124 – pmlg@luisgomes.rn.gov.br

8. RESPONSABILIDADE CIVIL

Durante 5 (cinco) anos após o Recebimento Definitivo dos serviços e obras, a Contratada responderá por sua qualidade e segurança, devendo efetuar a reparação de quaisquer falhas, vícios, defeitos ou imperfeições que se apresentem nesse período, independentemente de qualquer pagamento.

O Novo Código Civil Brasileiro, Lei nº 10.406, de 10 de janeiro de 2002, no seu Art. 618, assim estabelece: “Nos contratos de empreitada de edifícios ou outras construções consideráveis, o empreiteiro de materiais e execução responderá, durante o prazo irredutível de cinco anos, pela solidez e segurança do trabalho, assim em razão dos materiais, como do solo. Parágrafo único. Decairá do direito assegurado neste artigo o dono da obra que não propuser a ação contra o empreiteiro, nos cento e oitenta dias seguintes ao aparecimento do vício ou defeito”.

A presença da Fiscalização durante a execução dos serviços e obras, quaisquer que sejam os atos praticados no desempenho de suas atribuições, não implicará solidariedade ou corresponsabilidade com a Contratada, que responderá única e integralmente pela execução dos serviços, inclusive pelos serviços executados por suas subcontratadas, na forma da legislação em vigor.

Se a Contratada recusar, demorar, negligenciar ou deixar de eliminar as falhas, vícios, defeitos ou imperfeições apontadas, poderá o Contratante efetuar os reparos e substituições necessárias, seja por meios próprios ou de terceiros, transformando-se os custos decorrentes, independentemente do seu montante, em dívida líquida e certa.

A Contratada responderá diretamente por todas e quaisquer perdas e danos causados em bens ou pessoas, inclusive em propriedades vizinhas, decorrentes de omissões e atos praticados por seus funcionários e prepostos, fornecedores e subcontratadas, bem como originados de infrações ou inobservância de leis, decretos, regulamentos, portarias e posturas oficiais em vigor, devendo indenizar a PREFEITURA por quaisquer pagamentos que seja obrigada a fazer a esse título, incluindo multas, correções monetárias e acréscimos de mora.

9. RECURSOS DE MÃO DE OBRA, MATERIAIS, EQUIPAMENTOS E INSTALAÇÕES

Quando a fiscalização constatar que o profissional da CONTRATADA não tem a qualificação necessária, a PREFEITURA DE LUIS GOMES poderá exigir o treinamento, reciclagem e/ou substituição desta mão de obra.

É de responsabilidade também da CONTRATADA o pleno cumprimento das leis e normas regulamentares da execução dos trabalhos e das condições de segurança – “Diretrizes Básicas de Segurança e Execução dos Trabalhos”, cabendo exclusivamente à CONTRATADA a responsabilidade por ações trabalhistas, previdenciárias e/ou acidentárias promovidas por seus empregados.



ESTADO DO RIO GRANDE DO NORTE
PREFEITURA MUNICIPAL DE LUÍS GOMES

C.N.P.J. 08.357.600/0001-13

Rua: Cel. Antonio Fernandes Sobrinho, 300 – Centro – CEP 59.940-000

Fone: (84) 3382-2124 – pmlg@luisgomes.rn.gov.br

Dentre os trabalhos de administração do contrato, a CONTRATADA deverá manter preposto responsável pela execução contínua dos serviços, o qual deverá atender imediatamente às solicitações da PREFEITURA DE LUIS GOMES.

A CONTRATADA fornecerá todos os materiais necessários para a execução dos serviços. Excepcionalmente a PREFEITURA DE LUIS GOMES poderá fornecer o material para a execução dos mesmos, cabendo, neste caso, à CONTRATADA fornecer a mão de obra e demais insumos (infraestrutura, logística, outros materiais, dentre outros).

Os materiais adquiridos serão, antes de utilizados no sistema, inspecionados pela fiscalização da PREFEITURA DE LUIS GOMES no Almoxarifado da CONTRATADA ou no local da obra, e deverão estar de acordo com os padrões da Concessionária de energia elétrica e/ou da PREFEITURA DE LUIS GOMES.

A CONTRATADA deverá emitir e apresentar, periodicamente, programa de trabalho, relatório detalhado acompanhado de relatório fotográfico, identificando os pontos de intervenção antes e depois da execução dos serviços e cronograma detalhado e atualizado dos serviços autorizados e executados e a executar, informando a localização dos mesmos.

Os materiais que serão utilizados na execução dos serviços deverão ser adquiridos em conformidade com as “Especificações Técnicas de Materiais” – e de fabricantes aprovados pela PREFEITURA DE LUIS GOMES.

A PREFEITURA DE LUIS GOMES se reserva o direito, durante a vigência do Contrato, de alterar as Especificações Técnicas de Materiais, bem como incluir novos materiais e fornecedores, desde que aprovados pelo seu Departamento Técnico, tendo a CONTRATADA até 60 (sessenta) dias para se adequar, obedecendo ao equilíbrio econômico-financeiro do Contrato.

Além das identificações previstas nas Especificações Técnicas, os materiais deverão possuir uma identificação durável, legível e indelével com o nome da empresa ou consórcio e o número do pedido de compra da CONTRATADA.

Excluem-se desta exigência: cabos, fios e materiais de dimensões reduzidas (ex.: parafuso, porca, arruela, dentro outros).

Para as lâmpadas, o controle será feito pela série de fabricação da lâmpada, que será anotado na inspeção no fabricante.

A qualquer momento a PREFEITURA DE LUIS GOMES poderá requisitar amostras dos produtos para a realização de ensaios para controle da qualidade. Estes ensaios serão suportados exclusivamente pela CONTRATADA, inclusive aquelas decorrentes de ensaio destrutivo.

Toda a documentação solicitada nas etapas de Inspeção e Liberação fará parte do acervo da PREFEITURA DE LUIS GOMES, de forma a garantir a rastreabilidade e o controle da qualidade.



ESTADO DO RIO GRANDE DO NORTE
PREFEITURA MUNICIPAL DE LUÍS GOMES

C.N.P.J. 08.357.600/0001-13

Rua: Cel. Antonio Fernandes Sobrinho, 300 – Centro – CEP 59.940-000

Fone: (84) 3382-2124 – pmlg@luisgomes.rn.gov.br

Caso o material seja reprovado, o mesmo deverá ser descaracterizado ou inutilizado, total ou parcialmente, de forma a não ser reaproveitado na Rede de Iluminação Pública, sempre na presença e sob a coordenação dos técnicos da PREFEITURA DE LUIS GOMES.

A CONTRATADA deverá manter um almoxarifado em endereço único, exclusivo para a guarda de materiais de Iluminação Pública do acesso ao Complexo Turístico da Cachoeira do Relo.

10. ESPECIFICAÇÕES TÉCNICAS

9.1. PAVIMENTAÇÃO A PARALELEPÍPEDO PELO MÉTODO CONVENCIONAL, COM DRENAGEM

SUPERFICIAL

9.1.1. ATERRO

O lançamento do material para a construção de aterros deverá ser feito em camadas sucessivas, em dimensões tais que permitam seu umedecimento e compactação, de acordo com as características especificadas. Recomenda-se que a primeira camada de aterro seja constituída por material granular permeável, que atuará como dreno para as águas de infiltração no aterro. Nos locais de difícil acesso aos equipamentos usuais de compactação os aterros deverão ser compactados com o emprego de equipamento adequado como soquetes manuais e sapos mecânicos.

O acabamento da superfície dos aterros será executado mecanicamente, de forma a alcançar a conformação.



José Cristiano dos Santos
Engenheiro Civil
CREA Nº 210002573-2/RN

Alysson Max Costa de Oliveira
Engenheiro Eletricista
CREA: 211538409-5



ESTADO DO RIO GRANDE DO NORTE
PREFEITURA MUNICIPAL DE LUÍS GOMES
C.N.P.J. 08.357.600/0001-13

Rua: Cel. Antonio Fernandes Sobrinho, 300 – Centro – CEP 59.940-000
Fone: (84) 3382-2124 – pmlg@luisgomes.rn.gov.br

9.2. SINALIZAÇÃO

9.2.1. SINALIZAÇÃO VERTICAL

Tem a finalidade de fornecer informações que permitam aos usuários das vias adotar comportamentos adequados, de modo a aumentar a segurança, ordenar os fluxos de tráfego e orientar os usuários da via.

9.2.1.1. MATERIAIS DAS PLACAS

As placas serão confeccionadas em chapa de aço nº 16.

9.2.1.2. SUPORTE DAS PLACAS

Deverão ser dimensionados e fixados de modo a suportar as cargas próprias das placas e os esforços sob a ação do vento, garantindo a correta posição do sinal.

Deverão ser fixados de modo a manter rigidamente as placas em sua posição permanente e apropriada, evitando que sejam giradas ou deslocadas.

9.2.1.3. POSICIONAMENTO NA VIA

Deverão ser colocadas na posição vertical, fazendo um ângulo de 93° a 95° em relação ao sentido do fluxo de tráfego, voltadas para o lado externo da via. Esta inclinação tem por objetivos assegurar boa visibilidade e leitura dos sinais, evitando o reflexo especular que pode ocorrer com a incidência de faróis de veículos ou de raios solares sobre a placa.

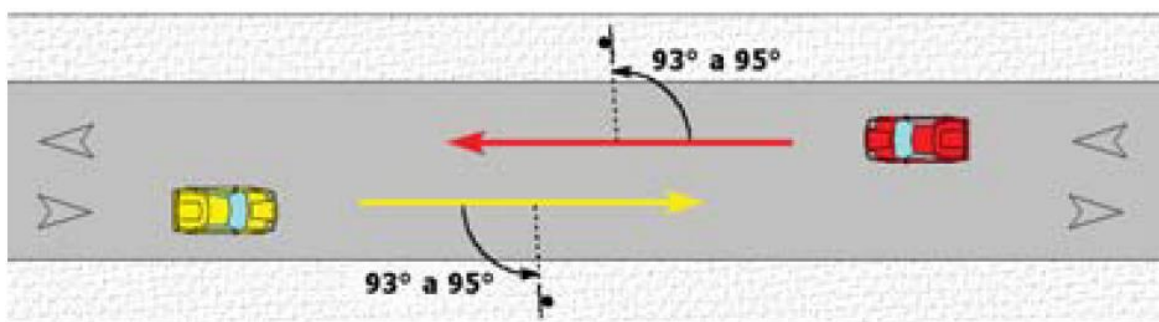

A borda inferior da placa ou do conjunto de placas colocada lateralmente à via, deve ficar a uma altura livre entre 2,0 e 2,5 metros em relação ao solo, inclusive para a mensagem complementar, se esta existir. As placas assim colocadas se beneficiam da iluminação pública e provocam menor impacto na circulação dos pedestres, assim como ficam livres do encobrimento causado pelos veículos.

José Cristiano dos Santos
Engenheiro Civil
CREA Nº 210002573-2/RN

Alysson Max Costa de Oliveira
Engenheiro Eletricista
CREA: 211538409-5



ESTADO DO RIO GRANDE DO NORTE
PREFEITURA MUNICIPAL DE LUÍS GOMES

C.N.P.J. 08.357.600/0001-13

Rua: Cel. Antonio Fernandes Sobrinho, 300 – Centro – CEP 59.940-000

Fone: (84) 3382-2124 – pmlg@luisgomes.rn.gov.br

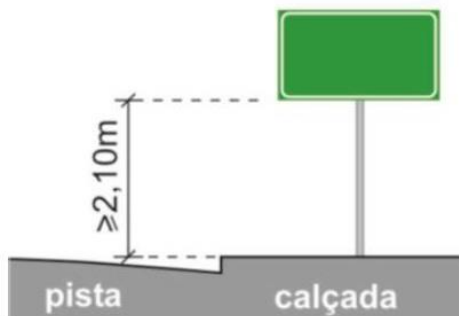

Medir a partir do ponto mais alto da pista.

José Cristiano dos Santos
José Cristiano dos Santos
Engenheiro Civil
CREA Nº 210002573-2/RN

O afastamento lateral das placas, medido entre a borda lateral da mesma e da pista, deve ser, no mínimo, de 0,30 metros para trechos retos da via, e 0,40 metros nos trechos em curva.

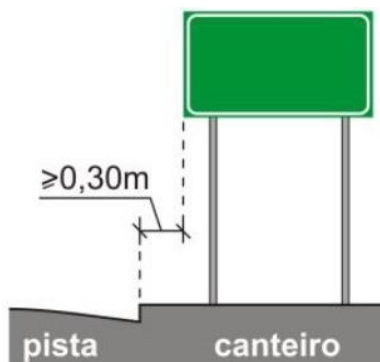

Alysson Max Costa de Oliveira
Alysson Max Costa de Oliveira
Engenheiro Eletricista
CREA: 211538409-5

9.2.1.4. SALIÊNCIA OU LOMBADA

Saliência ou lombada



Deverá ser colocada no lado direito da via.

DIMENSÕES

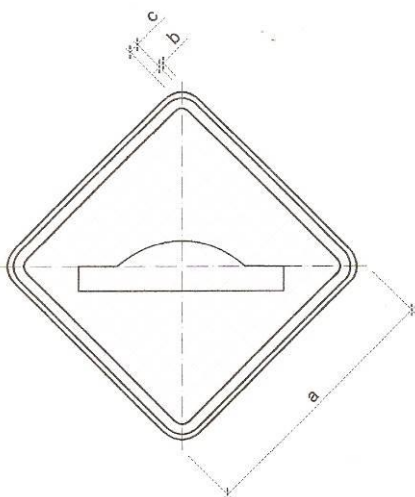

OBS.: MEDIDAS RECOMENDADAS
MEDIDAS EM MILÍMETROS

VIA	MALHA	LADO MÍNIMO (a)	ORLA EXTERNA MÍNIMA (b)	ORLA INTERNA MÍNIMA (c)
Urbana	30	450	09	18
Rural (Estrada)	33,34	500	10	20
Rural (Rodovia)	40	600	12	24
Áreas protegidas por legislação especial (*)	20	300	06	12

(*) relativa a patrimônio histórico, artístico, cultural, arquitetônico, arqueológico e natural.

Obs.: Nos casos de placas de advertência desenhada numa placa adicional, o lado mínimo pode ser de 300mm.



ESTADO DO RIO GRANDE DO NORTE
PREFEITURA MUNICIPAL DE LUÍS GOMES
C.N.P.J. 08.357.600/0001-13

Rua: Cel. Antonio Fernandes Sobrinho, 300 – Centro – CEP 59.940-000
Fone: (84) 3382-2124 – pmlg@luisgomes.rn.gov.br

CORES:

Fundo: Amarelo

Orla externa: Amarelo

Orla interna: Preto

Símbolo: Preto

Verso: Preto Fosco

Alysson Max Costa de Oliveira
Engenheiro Eletricista
CREA: 211538409-5

DIMENSÕES MÍNIMAS - SINAIS DE FORMA QUADRANGULAR: 0,50M

9.2.2. SINALIZAÇÃO HORIZONTAL

A sinalização horizontal é um subsistema da sinalização viária composta de marcas, símbolos e legendas, apostos sobre o pavimento da pista de rolamento.

A sinalização horizontal tem a finalidade de fornecer informações que permitam aos usuários das vias adotarem comportamentos adequados, de modo a aumentar a segurança e fluidez do trânsito, ordenar o fluxo de tráfego, canalizar e orientar os usuários da via.

A sinalização horizontal será executada com tinta a base de resina acrílica. A tinta deverá apresentar ótima aderência ao pavimento, alta resistência ao desgaste e boa flexibilidade.

A sinalização deverá ser executada por meio manual e por pessoal habilitado.

Os serviços de sinalização horizontal serão medidos por metro quadrado.





ESTADO DO RIO GRANDE DO NORTE
PREFEITURA MUNICIPAL DE LUÍS GOMES

C.N.P.J. 08.357.600/0001-13

Rua: Cel. Antonio Fernandes Sobrinho, 300 – Centro – CEP 59.940-000

Fone: (84) 3382-2124 – pmlg@luisgomes.rn.gov.br

9.3. REDE DE ILUMINAÇÃO PÚBLICA

9.3.1. LUMINÁRIA

Luminária Pública LED, potência máxima de consumo 200W, fluxo luminoso mínimo de 22.000lm, temperatura de cor em 6000k, fabricada em alumínio de alta resistência mecânica e alta dissipação térmica, com alojamento IP 65, com tampas fixadas com parafuso em aço inox 304 e junta de silicone de alta temperatura, acabamento em pintura eletrostática; com proteção eletrônica curto circuito.

A luminária será acionada por chave magnética em cada entrada de energia devidamente posicionada ao longo da estrada pavimentada.

A luminária deverá ter condições de ser instalada em ponta de braço de poste metálico ou em suportes especiais, de diâmetro de até 60mm, com encaixe de profundidade de até 120 mm. A fixação deverá ser feita através de parafusos de aço inoxidável, com travamento de segurança que impeça qualquer rotação ou desprendimento da luminária, decorrente de oscilações sofridas pelo poste ou pelo vento.



Alysson Max Costa de Oliveira
Engenheiro Eletricista
CREA: 211538409-5

José Cristiano dos Santos
José Cristiano dos Santos
Engenheiro Civil
CREA Nº 210002573-2/RN





ESTADO DO RIO GRANDE DO NORTE
PREFEITURA MUNICIPAL DE LUÍS GOMES
C.N.P.J. 08.357.600/0001-13

Rua: Cel. Antonio Fernandes Sobrinho, 300 – Centro – CEP 59.940-000
Fone: (84) 3382-2124 – pmlg@luisgomes.rn.gov.br



José Cristiano dos Santos
José Cristiano dos Santos
Engenheiro Civil
CREA Nº 210002573-2/RN

Alysson Max Costa de Oliveira
Alysson Max Costa de Oliveira
Engenheiro Eletricista
CREA: 211538409-5

9.3.2. POSTE

O poste será em concreto armado vibrado ou centrifugado, de seção circular, em peça única sem emendas, com armadura feita por barras de aço de alta resistência, com 10m de altura e carga nominal de 200kg, com um sistema de luminária simples fixada no topo entre 8,50m a 9,00m de altura em relação ao solo.

O poste será enterrado a uma profundidade entre 1,0m e 1,50 metros sendo o mesmo engastado no solo com concreto ciclópico para uma melhor resistência.





ESTADO DO RIO GRANDE DO NORTE
PREFEITURA MUNICIPAL DE LUÍS GOMES
C.N.P.J. 08.357.600/0001-13

Rua: Cel. Antonio Fernandes Sobrinho, 300 – Centro – CEP 59.940-000
Fone: (84) 3382-2124 – pmlg@luisgomes.rn.gov.br

9.3.2.1. PRUMAGEM DOS POSTES

Em tangentes os postes deverão ser prumados em 0° de inclinação e para postes instalados em ângulos, deverá ser deixada inclinação com distância da espessura do topo dos postes, para o lado oposto da resultante de tração dos condutores, aproximadamente 1,5° de inclinação. Esta inclinação é necessária para compensação da flambagem do poste, devido ao esforço dos condutores.

9.3.3. BRAÇO PARA LUMINÁRIA

Cada poste terá um braço em tubo de aço galvanizado de 3/4" com 1 X 1,50 M. Os braços serão engastados no topo dos postes de um lado e do outro lado será fixada uma luminária.

Os braços deverão serem engastados nos postes de forma que fiquem perpendicular à estrada pavimentada.



9.3.4. CHAVE MAGNÉTICA

Destina-se ao comando automático de circuitos de Iluminação Especial. Construídas em alumínio ou material similar, devem ter alça para fixação, contatos em latão com capacidade de 60A – 220 v e 100 A – 220v, pressionados por molas independentes que permitam o fechamento através de bobina acionada por relé fotoelétrico do tipo NA.

José Cristiano dos Santos
Engenheiro Civil
CREA Nº 210002573-2/RN

Alysson Max Costa de Oliveira
Engenheiro Eletricista
CREA: 211538409-5



ESTADO DO RIO GRANDE DO NORTE
PREFEITURA MUNICIPAL DE LUÍS GOMES

C.N.P.J. 08.357.600/0001-13

Rua: Cel. Antonio Fernandes Sobrinho, 300 – Centro – CEP 59.940-000

Fone: (84) 3382-2124 – pmlg@luisgomes.rn.gov.br



José Cristiano dos Santos
José Cristiano dos Santos
Engenheiro Civil
CREA Nº 210002573-2/RN

Alysson Max Costa de Oliveira
Alysson Max Costa de Oliveira
Engenheiro Eletricista
CREA: 211538409-5



9.3.5. CONDUTORES

Antes de iniciar a instalação dos condutores deverão ser tomados os seguintes cuidados:

- ✓ Ao desenrolar o condutor de sua bobina, verificar se não existem pontas de pregos ou quaisquer outros materiais que possam danificar o condutor;
- ✓ A bobina deverá ser montada em suporte apropriado, com seu eixo na posição vertical, permitindo seu giro livremente em torno de seu próprio eixo;
- ✓ O condutor deverá sair da bobina pela parte superior desta;
- ✓ Quando o condutor for entregue em rolos, deverá ser tomado cuidado especial ao desenrolá-lo, já que esta operação será realizada manualmente, sem a proteção que a bobina oferece;
- ✓ Evitar o máximo possível que o condutor arraste pelo solo ao passar sobre obstáculos metálicos ou quaisquer outros objetos contundentes pelos quais o condutor possa sofrer danos. No caso da necessidade de passar por tais obstáculos, estes deverão ser cobertos por sacos, tábuas de madeira, ou armados cavaletes sobre os obstáculos.
- ✓ Se o condutor, depois de tensionado, apresentar trincas ou qualquer outro dano que resulte em seu enfraquecimento, este deverá ser reparado preferencialmente por intermédio de emendas do tipo pré-formadas para a bitola apropriada;



ESTADO DO RIO GRANDE DO NORTE
PREFEITURA MUNICIPAL DE LUÍS GOMES
C.N.P.J. 08.357.600/0001-13

Rua: Cel. Antonio Fernandes Sobrinho, 300 – Centro – CEP 59.940-000

Fone: (84) 3382-2124 – pmlg@luisgomes.rn.gov.br

- ✓ Por ocasião do esticamento dos condutores, estes deverão deslizar sempre sobre roldanas até completar o tramo de amarração;
- ✓ Depois de esticado, o condutor deverá ser amarrado permanentemente em uma das suas extremidades por intermédio de alças do tipo pré-formadas, próprias para esta finalidade;
- ✓ Com os condutores livres em todos os pontos de apoio ao longo da rede, as flechas nos diversos vãos ajustam-se automaticamente;
- ✓ Com a tensão nominal e as flechas ajustadas, o condutor pode ser amarrado definitivamente, tomando-se as precauções já recomendadas para a primeira extremidade;
- ✓ Nunca se deve marcar o condutor com objetos que venham a ferir sua superfície, tais como ponteiros ou canivetes. Para este fim deve-se usar fita isolante ou material similar;
- ✓ Deve-se trabalhar sempre com ferramentas adequadas e apropriadas. Ao esticar o condutor, usar dispositivo cuja área de contato seja suficiente para grampear o condutor com pressão adequada a resistir à tensão necessária para esticá-lo sem que se danifique;
- ✓ Usando dinamômetros, os condutores deverão ser esticados por um período de 15 minutos no mínimo e de 12 horas na máxima tensão prevista para a bitola do condutor utilizado;
- ✓ Ao fim de 10 minutos a tensão deverá ser afrouxada para o valor correspondente à tensão de instalação referente à temperatura do dia;
- ✓ Os “jumpers” devem ser feitos sempre com folga;
- ✓ Para a instalação da rede, deve-se usar sempre um termômetro para a medição de temperatura, não devendo esta nunca ser estimada;
- ✓ Quando houver necessidade do uso de conectores, seguir rigorosamente as recomendações referentes aos mesmos;
- ✓ Para as amarrações dos condutores, utilizar nos encabeçamentos alças pré-formadas de distribuição e em tangência laços pré-formados.

A rede elétrica em toda a extensão da estrada, mais precisamente entre a Rua Ester Fernandes e o estacionamento será aérea, nesta extensão serão utilizados 50 postes e serão interligados por um cabo multiplexado $2 \times 1 \times 16 + 16 \text{mm}^2$ e conforme projeto elétrico serão instaladas quatro entradas de energia em poste. A fixação do cabo multiplexado será por meio de alças performada.

José Cristiano dos Santos
Engenheiro Civil
CREA Nº 210002573-2/RN

Alysson Max Costa de Oliveira
Engenheiro Eletricista
CREA: 211538409-5



ESTADO DO RIO GRANDE DO NORTE
PREFEITURA MUNICIPAL DE LUÍS GOMES
C.N.P.J. 08.357.600/0001-13

Rua: Cel. Antonio Fernandes Sobrinho, 300 – Centro – CEP 59.940-000
Fone: (84) 3382-2124 – pmlg@luisgomes.rn.gov.br

Cabo de Alumínio

Duplex - Monofásico

DUPLEX

1 Fase + Neutro



José Cristiano dos Santos
José Cristiano dos Santos
Engenheiro Civil
CREA Nº 210002573-2/RN



Alysson Max Costa de Oliveira
Alysson Max Costa de Oliveira
Engenheiro Eletricista
CREA: 211538409-5



Rede de Média tensão

Cruzeta

Rede de Baixa tensão

Transformador

Luminária

Poste



ESTADO DO RIO GRANDE DO NORTE
PREFEITURA MUNICIPAL DE LUÍS GOMES

C.N.P.J. 08.357.600/0001-13

Rua: Cel. Antonio Fernandes Sobrinho, 300 – Centro – CEP 59.940-000

Fone: (84) 3382-2124 – pmlg@luisgomes.rn.gov.br



José Cristiano dos Santos
José Cristiano dos Santos
Engenheiro Civil
CREA Nº 210002573-2/RN

Alysson Max Costa de Oliveira
Alysson Max Costa de Oliveira
Engenheiro Eletricista
CREA: 211538409-5

A rede elétrica que interligará os postes do estacionamento será enterrada e cada poste terá uma caixa de inspeção de 30x30x30 (dimensões internas). Serão utilizados eletrodutos rígidos roscável de 25mm e cabo de cobre flexível de 2,5mm².

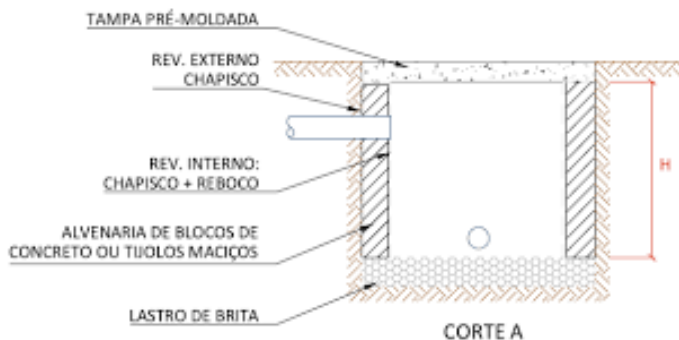

2,5
mm



11. PLACA DA OBRA

Será confeccionada uma placa em chapa de zinco, barrotes de madeira e pregos nas dimensões de 2,00m x 3,00m, obedecendo aos modelos fornecidos.

A placa deverá ser afixada em local indicado pela fiscalização.



ESTADO DO RIO GRANDE DO NORTE
PREFEITURA MUNICIPAL DE LUÍS GOMES
C.N.P.J. 08.357.600/0001-13

Rua: Cel. Antonio Fernandes Sobrinho, 300 – Centro – CEP 59.940-000
Fone: (84) 3382-2124 – pmlg@luisgomes.rn.gov.br

Área do nome da obra

Valor Total da Obra:
Comunidade:
Município:
Objeto:

Agentes Participantes:
Início da Obra:
Término da Obra:

Denúncias, reclamações, e elogios:
ouvidoria.gov.br

PREFEITURA DE LUÍS GOMES
COMISSÃO COORDENADORA DE DESENVOLVIMENTO REGIONAL

MINISTÉRIO DO DESENVOLVIMENTO REGIONAL

PÁTRIA AMADA BRASIL
GOVERNO FEDERAL

José Cristiano dos Santos
Engenheiro Civil
CREA Nº 210002573-2/RN

12. CONTROLE

Tecnológico – para controle de qualidade dos materiais em utilização, deverão ser efetuados ensaios normatizados caso a FISCALIZAÇÃO julgue necessário. Os ensaios para cada tipo de material deverão prescrever os métodos do DAER e DNER. Será permitido à FISCALIZAÇÃO a rejeição por inspeção visual de qualquer material utilizado nos serviços de pavimentação.

Geométrico – o pavimento concluído deverá estar de acordo com os alinhamentos, perfis, dimensões e seção transversal típica estabelecidas pelo projeto, permitindo-se as seguintes tolerâncias:

- O alinhamento e perfil do meio-fio serão verificados antes do início da pavimentação. Não deverá haver desvios superiores a 20 mm, em relação ao alinhamento e perfil estabelecidos;
- A face do calçamento não deverá apresentar, verificado com régua de 3 mm de comprimento sobre ele disposto em qualquer direção, depressão superior a 20 mm;
- A altura da base de areia mais a do paralelepípedo depois do comprimento, medida por sondagens diretas, não poderá diferir em mais de 5% da espessura fixada no projeto;
- As juntas dos paralelepípedos deverão ter uma dimensão de 2,5 cm.

Alysson/Max Costa de Oliveira
Engenheiro Eletricista
CREA: 211538409-5

13. RESPONSABILIDADE LEGAL

A CONTRATADA assumirá integral responsabilidade civil e penal pela boa execução e eficiência dos serviços que realizar, de acordo com o presente Projeto Básico e seus Anexos, bem como pelos danos decorrentes da realização dos referidos trabalhos ou decorrentes do não atendimento dos serviços previstos, inclusive quanto a terceiros.

Correrá por conta exclusiva da CONTRATADA a responsabilidade por quaisquer acidentes de trabalho na execução dos serviços contratados e uso indevido de patentes e/ou direitos autorais.



ESTADO DO RIO GRANDE DO NORTE
PREFEITURA MUNICIPAL DE LUÍS GOMES
C.N.P.J. 08.357.600/0001-13

Rua: Cel. Antonio Fernandes Sobrinho, 300 – Centro – CEP 59.940-000
Fone: (84) 3382-2124 – pmlg@luisgomes.rn.gov.br

14. GARANTIA DOS SERVIÇOS

Todos os serviços executados e materiais aplicados pela CONTRATADA no Sistema de Iluminação Pública deverão ser garantidos por 12 (doze) meses contados a partir da data de energização.

A CONTRATADA será responsável por qualquer tipo de intervenção na Rede de Iluminação Pública durante este prazo de garantia, independente dos motivos, devendo as falhas ser sanadas dentro dos prazos definidos.

15. SERVIÇOS FINAIS:

A obra deverá estar concluída no prazo de especificado no cronograma físico-financeiro e o pagamento de cada etapa depende da conclusão dos percentuais dos serviços estipulados em cada parcela e da apresentação dos documentos exigidos no contrato firmado entre as partes. Ao término dos trabalhos de execução da referida obra, a empresa contratada, para receber a última parcela do pagamento, deverá apresentar as certidões exigidas no contrato, além da baixa da ART de execução da referida obra.

A obra deverá ser entregue com em perfeito estado de conservação, limpa, livre de entulhos e pronta para ser utilizada. A empresa compromete-se por cinco anos pelos consertos e reparos necessários que forem relacionados a mau funcionamento ocasionado por má execução.

16. MEDIÇÃO

A medição dos serviços executados será efetuada por metro linear de meio-fio devidamente assentado, alinhado, rejuntado, escorado e pintado de acordo com estas especificações e por metro quadrado de paralelepípedo colocado, comprimido, rejuntado e dentro das tolerâncias estabelecidas para estas especificações.

Obs.: Maiores e mais completos detalhes encontram-se especificados na Planta Baixa Executiva – Projeto em Anexo e/ou serão definidos no decorrer da obra.

José Cristiano dos Santos
Engenheiro Civil
CREA Nº 210002573-2/RN

Alysson Max Costa de Oliveira
Engenheiro Eletricista
CREA: 211538409-5

Luis Gomes/RN, janeiro de 2022



ESTADO DO RIO GRANDE DO NORTE
PREFEITURA MUNICIPAL DE LUÍS GOMES

C.N.P.J. 08.357.600/0001-13

Rua: Cel. Antonio Fernandes Sobrinho, 300 – Centro – CEP 59.940-000

Fone: (84) 3382-2124 – pmlg@luisgomes.rn.gov.br





IMAGEM DE SATÉLITE

José Cristiano dos Santos
Engenheiro Civil
CREA Nº 210002573-2/RN

**CONCLUSÃO DA PAVIMENTAÇÃO E ILUMINAÇÃO DO ACESSO E
URBANIZAÇÃO DO COMPLEXO TURÍSTICO DA CACHOEIRA DO RELO
LUIS GOMES/RN – CONTRATO DE REPASSE Nº: 1034319-24/2016
SETEMBRO/2021**

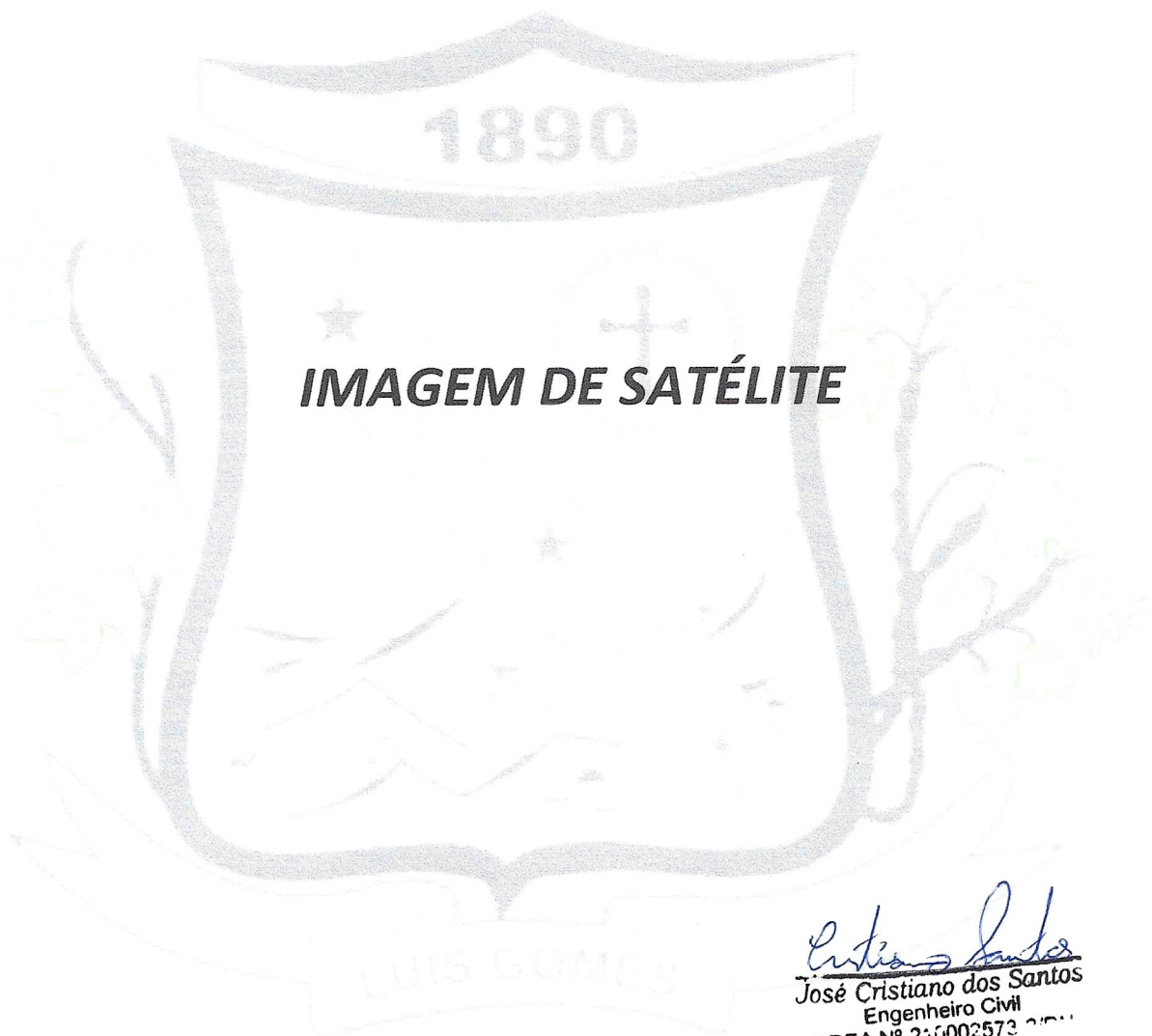
Abrigo de apoio/Bar (6° 23'51.39" S e 38° 22'51.03" O)

Estacionamento/Mirante (6° 23'52.72" S e 38° 22'49.74" O)

Aparecida

Luís Gomes

Acude Vermelho

Lagoa Dona Ester
Lagoa Santana

Início da Pavimentação (6° 24'40.81" S e 38° 23'4.64" O)

Rua Professor Raimundo Nonato da Silva

Rua Coronel Antonio Fernandes Sobrinho

Rua 22 de agosto

Campos de Futebol

© 2017 Google
Imagem © 2017 CNES / Airbus

Google Earth

Rua Data das Imagens: 5/15/2016 06:69:24.19.56"S 38°22'48.47"O elev 584 m altitude do ponto de visão 3.60 km



ESTADO DO RIO GRANDE DO NORTE
PREFEITURA MUNICIPAL DE LUÍS GOMES
C.N.P.J. 08.357.600/0001-13

Rua: Cel. Antonio Fernandes Sobrinho, 300 – Centro – CEP 59.940-000
Fone: (84) 3382-2124 – pmlg@luisgomes.rn.gov.br

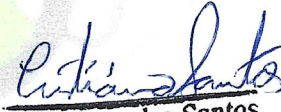

PROJETO ARQUITETÔNICO

José Cristiano dos Santos
Engenheiro Civil
CREA Nº 210002573-2/RN

**CONCLUSÃO DA PAVIMENTAÇÃO E ILUMINAÇÃO DO ACESSO E
URBANIZAÇÃO DO COMPLEXO TURÍSTICO DA CACHOEIRA DO RELO
LUIS GOMES/RN – CONTRATO DE REPASSE Nº: 1034319-24/2016
SETEMBRO/2021**

SITUAÇÃO ATUAL



PAVIMENTAÇÃO DE TODO ACESSO E ESTACIONAMENTO



SINALIZAÇÃO VERTICAL E HORIZONTAL



Trecho 01 em Pedra
Toca que será retubado

Trecho 02 em Pedra
Toca que será retubado

Trecho 03 em Pedra
Toca que será retubado

Trecho 04 em Pedra
Toca que será retubado

Trecho 05 em Pedra
Toca que será retubado

TRECHO JÁ PAVIMENTADO

TRECHO QUE SERÁ PAVIMENTADO

PROJETO ARQUITETÔNICO
SITUAÇÃO ATUAL, ÁREA PAVIMENTADA E SINALIZAÇÃO VERTICAL

Este documento pertence ao escritório de arquitetura responsável pelo projeto e não poderá ser usado sem a autorização expressa do arquiteto responsável. Qualquer uso não autorizado acarretará responsabilidade legal para o usuário. Proibida a reprodução total ou parcial sem a autorização expressa do arquiteto responsável.

PAVIMENTAÇÃO DO ACESSO E SINALIZAÇÃO VERTICAL E HORIZONTAL DO COMPLEXO TURÍSTICO DA SACRAMENTA DO REJO

Escritório: Instituto de Engenharia e Arquitetura de São Paulo

Arquiteto: Luis Gomes

Projeto: 02/02

Autores: Luis Gomes

Projeto: 02/02

Autores: Luis Gomes



ESTADO DO RIO GRANDE DO NORTE
PREFEITURA MUNICIPAL DE LUÍS GOMES

C.N.P.J. 08.357.600/0001-13

Rua: Cel. Antonio Fernandes Sobrinho, 300 – Centro – CEP 59.940-000

Fone: (84) 3382-2124 – pmlg@luisgomes.rn.gov.br

PROJETO ELÉTRICO

Alysson Max Costa de Oliveira
Engenheiro Eletricista
CREA: 211538409-5

***CONCLUSÃO DA PAVIMENTAÇÃO E ILUMINAÇÃO DO ACESSO E
URBANIZAÇÃO DO COMPLEXO TURÍSTICO DA CACHOEIRA DO RELO
LUIS GOMES/RN – CONTRATO DE REPASSE N°: 1034319-24/2016
DEZEMBRO/2021***



ESTADO DO RIO GRANDE DO NORTE
PREFEITURA MUNICIPAL DE LUÍS GOMES
C.N.P.J. 08.357.600/0001-13

Rua: Cel. Antonio Fernandes Sobrinho, 300 – Centro – CEP 59.940-000
Fone: (84) 3382-2124 – pmlg@luisgomes.rn.gov.br

1890

PESQUISAS DE PREÇO

José Cristiano dos Santos
Engenheiro Civil
CREA Nº 210002573-2/RN

**CONCLUSÃO DA PAVIMENTAÇÃO E ILUMINAÇÃO DO ACESSO E
URBANIZAÇÃO DO COMPLEXO TURÍSTICO DA CACHOEIRA DO RELO
LUIS GOMES/RN – CONTRATO DE REPASSE Nº: 1034319-24/2016
SETEMBRO/2021**



ESTADO DO RIO GRANDE DO NORTE
PREFEITURA MUNICIPAL DE LUÍS GOMES
C.N.P.J. 08.357.600/0001-13
Rua: Cel. Antonio Fernandes Sobrinho, 300 – Centro – CEP 59.940-000
Fone: (84) 3382-2124 – pmlg@luisgomes.rn.gov.br

PREFEITURA DE LUÍS GOMES
SERVIÇO: CONCLUSÃO DA PAVIMENTAÇÃO E ILUMINAÇÃO DO ACESSO E URBANIZAÇÃO DO COMPLEXO TURÍSTICO DA CACHOEIRA DO RELO
LOCAL: ZONA URBANA DA CIDADE DE LUÍS GOMES/RN
CONTRATO DE REPASSE Nº 1034319-24/2016
DATA: JULHO/2021

RESUMO DE COTAÇÃO DE PREÇO

COTAÇÃO 01		COTAÇÃO 02		COTAÇÃO 03		COTAÇÃO 04		COTAÇÃO 05	
FORNECEDORES	NOME	bosscomputer	COMBINADO.COM	RCA LAMPADAS	ENERGIA EXTRA	PJ ILUMINAÇÃO			
	CNPJ	15.622.530/0001-49	29.103.816/0001-22	38.714.745/0001-95	12.966.746/0001-33	29.229.980/0001-80			
	TELEFONE	(11) 3338 0881	(19) 3318-1809	(21) 2611-8097	(11) 2359-6651	(21) 98585-4617			
	DATA DA COTAÇÃO	09/07/2021	10/07/2021	10/07/2021	10/07/2021	10/07/2021			
LUMINÁRIA PÚBLICA SUPER LED 200W BRANCO FRIO - GARANTIA MÍNIMA DE 12 MESES		469,00	508,77	485,99	R\$ 559,50	R\$ 550,00			
VALOR MÉDIO						514,65			

José Cristiano dos Santos
Engenheiro CMI
C.R.F.A Nº 210002573-2/PRN



Atendimento (11) 3338 0881
 Televendas (11) 94700-3001
 (11) 2851 0312
 (11) 94700-3001

Email para cotação:
 atendimento.bosscomputer@gmail.com

Chat Online
 Inicie o chat e tire suas
 dúvidas



MEU CARRINHO
 (0) ITEM
 R\$ 0,00

Digite o que está procurando

REFLETOR LED LAMPADA LED ILUMINAÇÃO PUBLICA CABO FLEX CFTV MANGUEIRA/ FITA LED LUMINARIA LED PLAFON

Início > Refletor Led Poste Publico Branco Frio 200wts



Refletor Led Poste Publico Branco Frio 200wts

Código: **pub**

Disponibilidade: **Em estoque**

Garantia: **1 ano de garantia .**

Compartilhe:

Quantidade. Item

Em dúvida com o quanto vai **gastar?**
CALCULE AQUI O FRETE DE SUA REGIÃO

[ver](#)

R\$ 422,10 à vist

10% Desconto Avista Boleto ou Deposito

R\$ 469,00

ou em até **5x** de **R\$ 93,80** s/ juros

ou até **12x** de **R\$ 44,44** c/ juros no cartão credit

Veja aqui mais formas de pagamento

COMPRAR

[Adicionar aos favoritos](#)

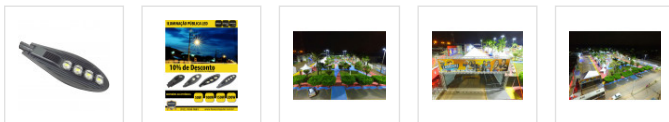

Descrição

Refletor Led Poste Publico Branco Frio 200wts

Luminaria 200w TAMANHO: 885x330x110 Altura de Iluminação: 10-12M Potencia: 200W Fluxo Luminoso 22000 lm Chip: PURUI CHIP IRC: Ra=75 PF: PF=0.96 Ângulo de Iluminação: 60° 120° Vida útil =50000h Temperatura 6500K Temperatura de trabalho: (-30~+50°C) Voltagem: AC 90-265V or DC 12/24V Certificação de IP: IP65 CERTIFICAÇÕES CE,ROHS,SAA,EMC,LVD bivolt garantia 1 ano luminaria de poste para condominio Iluminação publica Refletor de Poste Refletor de LED Poste Refletor de LED PUBLICA

Pátio Rua Estacionamento Bivolt Pétala 4 LEDs

Especificação Técnica:

- Luminária de Poste com LED Modelo Pétala
- Temperatura de Cor: 6500K (Tonalidade Super Branca)
- Eficiência de 18 MIL Lúmens
- Ideal para Vias Públicas, Pátios, Praças, Estacionamentos e Áreas de Abertas Diversas
- Potência: 200W
- Tensão Bivolt: 90 – 240V
- Baixo Consumo e Temperatura
- Índice de Proteção: IP 65 (Alta Resistência à Água)
- Não Emite UV ou IV (Livre de Calor e Radiação Infravermelho/Ultravioleta)
- Fixação com Parafusos Allen para Chaves de 8mm
- Dimensões Aproximadas da Luminária Montada (CxL): 96x35cm

ENVIO IMEDIATO .

Especificações técnicas

Informação Adicional

Garantia 1 ano de garantia .

[Atendimento via WhatsApp](#)

ENVIAMOS POR TRANSPORTADORA .

GARANTIA DE 1 ANO !

FOTO DE NOSSO CLIENTE DE MATO GROSSO LAMBARI . !!

Avaliações

Gostou deste produto? Deixe aqui sua avaliação e comentário

Avalie este produto:

Escreva aqui seu nome

Escreva aqui seu e-mail para contato

Escreva aqui seu comentário

ENVIAR

Quem viu este produto viu também

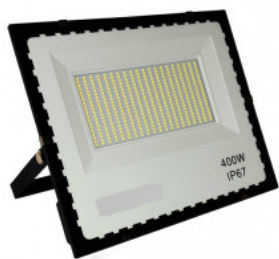

Refletor Led 400W SMD Branco Frio Bivolt

10 % de desconto a vista deposito e boleto ! Indicado para campo , ...

R\$ 225,00 à vista

10 % de desconto a vista deposito e boleto ! Indicado para campo , ...

R\$ 250,00

ou em até **5x** de **R\$ 50,00** s/ juros

ou até **12x** de **R\$ 23,69** c/ juros no cartão credito



Refletor Led 150W SMD Branco Frio Bivolt

10% Desconto Avista Boleto ou Deposito

R\$ 125,01 à vista

10% Desconto Avista Boleto ou Deposito

R\$ 138,90

ou em até **5x** de **R\$ 27,78** s/ juros

ou até **12x** de **R\$ 13,16** c/ juros no cartão credito



Mangueira Luminosa Led 100Mts branco Quente 220v

Pagamento Cartão 5x sem juros

R\$ 558,00 à vista

Pagamento Cartão 5x sem juros

R\$ 620,00

ou em até **5x** de **R\$ 124,00** s/ juros

ou até **12x** de **R\$ 58,75** c/ juros no cartão credito



Refletor Led 500W SMD Branco Frio Bivolt

10 % desc no boleto a vista

R\$ 475,20 à vista

10 % desc no boleto a vista

R\$ 528,00

ou em até **5x** de **R\$ 105,60** s/ juros

ou até **12x** de **R\$ 50,03** c/ juros no cartão credito



Refletor Led 100W SMI Branco Frio Bivolt

10% Desconto Avista Boleto ou Depos

R\$ 69,21 à vista

10% Desconto Avista Boleto ou Depos

R\$ 76,90

ou em até **5x** de **R\$ 15,38** s/ juros

ou até **12x** de **R\$ 7,29** c/ juros no cartão credito



Boss Computer e Cia

Curtir Página 1 mil curtidas

NEWSLETTER

Receba nossas novidades e promoções no seu e-mail

Digite aqui seu e-mail

ENVIAR

INSTITUCIONAL

Sobre a empresa
Privacidade

AJUDA

Como comprar/Politica de Envio
Trocas e devoluções
Politica e Garantia
Política de Cookies

MINHA CONTA

Dados Pessoais
Alterar senha
Meus pedidos
Lista de desejos

ATENDIMENTO

De Seg. à Sex. das 09h às 18h
+55 11 3338.0881
+55 11 3338-0886
+55 11 94700-3001
vendas@bosscomputer.com.br

Atendimento via WhatsApp

Formas de Pagamento



Formas de Entrega



Segurança



CNPJ: 15.622.530/0001-49 | Endereço: Rua Joaquim Nabuco, 47 - São Paulo - SP | [Mapa do site](#)

Atendimento via WhatsApp

**INÍCIO > LUMINÁRIA DE LED > LUMINÁRIA PÚBLICA LED >
LUMINARIA PUBLICA LED PÉTALA 200W PARA POSTE BRANCO
FRIO**



Luminaria Publica LED Pétala 200w Para Poste Branco Frio



2 Comentário(s)

Luminaria Publica Petala 200w LED Para Poste Branco Frio

Código: 10239

Disponível: Em estoque

R\$508,77

em 12x de R\$42,40 **sem juros**

ou **R\$457,89** no depósito bancário (10% de desconto)

[Mais formas de pagamento](#)

[Avisar um Amigo](#)

Informe seu CEP para calcular o valor e o prazo médio de entrega.

Sim Não

Incluir itens do carrinho?



COMPRAR



5

MAIS VISUALIZADOS





★★★★★

Lampada LED Tubular 18w 120cm T8
Branco Frio Policarbonato Inmetro

R\$22,81

★★★★★

Lampada LED Tubular 9w 60cm T8
Branco Frio Policarbonato Inmetro

R\$14,04





Lampada LED Tubular 9w 60cm T8
Branco Frio Vidro Inmetro

RS13,16

ADDITIONAL

Descrição completa

Esta **Luminaria Publica LED 200w** para Poste é ideal para iluminação pública/ambientes externos.

"Corpo" em alumínio com pintura eletrostática, LED's de alto fluxo luminoso, montados em placa de alumínio interna com lentes convexas frontais que otimizam e dissipam melhor a iluminação, 125° de abertura do feixe luminoso, sistema para fácil e rápida fixação.

Esta **Luminaria Publica LED 200w** equivale á:
850 Watts comparado a Halogena ou Incandescente
500 Watts comparado a milho fluorescente



700 Watts comparado a refletor Halogena

600 Watts comparado a vapor de Sódio.

INFORMAÇÕES TÉCNICAS

Luminaria Publica Petala 200w LED Para Poste Branco Frio

- Potência: 200 watts
- Voltagem: Bi-volt
- Eficiência Luminosa: 390 lm/w
- Fluxo Luminoso: 20000 lm
- Temperatura de cor: Branco Frio 6000k
- Ângulo de abertura: 125°
- Lente: Batwing
- Proteção agua: IP66
- Temperatura de trabalho: -20 a 55 °C
- Frequencia: 85-265v
- Material: Alumínio e Vidro
- Cor da estrutura: Cinza ou preto
- Certificação: CEE, RohS
- Dimensão Furo: 6,5cm
- Peso: 7kg
- Tecnologia Anti-Stromb: Sim

Produto novo, com selo de qualidade ISO 9001:2000

Embalagem lacrada com todos itens para instalação

Manual de instruções para instalação/utilização em Português (PT-BR)

Certificado de Garantia: 72 meses

Entrega expressa.

CARACTERÍSTICAS

- Baixo consumo de energia com economia de até 90%
- Longa vida útil
- Fácil instalação
- Produz luz brilhante e suave

VIDA ÚTIL

Lâmpadas de LED podem durar mais de 50.000 horas, antes que sejam substituídas. Seria preciso substituir a lâmpada de CFL comum 6 vezes para se igualar à vida útil de uma lâmpada LED.

Lâmpada LED - 50.000 Horas

Incandescente - 1.000 Horas

Halogena - 2.000 Horas

Econômica - 15.000 Horas

ITENS INCLUSOS

- **Luminaria Publica LED 200w** Branco Frio COB



Informação Adicional

Tensão:	Não
----------------	-----

Avaliação dos clientes

Apenas usuários registrados podem comentar. Por favor, [identifique-se](#) ou [cadastre-se](#)

review by [Manoel](#) on 29/01/2019

Comentário

Material de qualidade, muito boa obrigado.

Qualidade ★★★★★

Facilidade de uso ★★★★★

Preço ★★★★★

review by [Bruno](#) on 28/01/2019

Elogio

excelente loja, gosto muito de comprar aqui.

Qualidade ★★★★★

Facilidade de uso ★★★★★

Preço ★★★★★

Formas de pagamento

☰ Cartão de crédito

Paypal - até 12x sem juros

1x de R\$ 508,77 sem juros

2x de R\$ 254,39 sem juros

3x de R\$ 169,59 sem juros

4x de R\$ 127,19 sem juros

5x de R\$ 101,75 sem juros

6x de R\$ 84,80 sem juros

7x de R\$ 72,68 sem juros



8x de R\$ 63,60 sem juros
9x de R\$ 56,53 sem juros
10x de R\$ 50,88 sem juros
11x de R\$ 46,25 sem juros
12x de R\$ 42,40 sem juros

Pagseguro - até 18x com juros

1x de R\$ 508,77 com juros
2x de R\$ 265,86 com juros
3x de R\$ 179,83 com juros
4x de R\$ 136,85 com juros
5x de R\$ 111,06 com juros
6x de R\$ 93,88 com juros
7x de R\$ 81,63 com juros
8x de R\$ 72,45 com juros
9x de R\$ 65,32 com juros
10x de R\$ 59,61 com juros
11x de R\$ 54,96 com juros
12x de R\$ 51,08 com juros



Luminaria Publica LED Pétala 200w Para Poste Branco Frio

RS508,77

★★★★★ 2 Comendários (Em estoque)

COMPRAR

Volitar ao topo Descrição completa Avaliação dos clientes Formas de pagamento

Cadastre seu email e receba descontos e novidades



E-mail

Assinar



EM ATÉ 12X SEM JUROS
Parcelado no cartão de crédito.



ATACADO
Vantagens exclusivas para revendedores e compras em atacado.



ATENDIMENTO
Atendimento especializado.



ENTREGA EXPRESSA
Enviamos para todo o Brasil.

CATEGORIAS

- Refletores
- Lâmpadas de LED
- Spot LED
- Luminárias de LED
- Plafon LED
- Fita de LED
- Acessórios

AJUDA

- Central de atendimento
- Entregas
- Pagamentos
- Trocas
- Meus pedidos

INSTITUCIONAL

- Sobre a Combinado
- Sustentabilidade
- Política de compra
- Política de entrega

EMPRESAS

- Venda para revendas
- Venda para empresas
- Venda para órgão público

PERMANECA CONECTADO



FORMAS DE PAGAMENTO



SEGURANÇA



Preços e condições exclusivos para o site www.combinado.com.br e para o televendas, podendo sofrer alterações sem prévia notificação. GGPX COMERCIAL LTDA / www.combinado.com.br / Rua Bolívia, nº 110 / Indiatuba - SP - CEP: 13338-330 / CNPJ: 29.103.816/0001-27 / Inscrição Estadual: 553.329.213.112.

Enviar Mensagem

Digite aqui para pesquisar

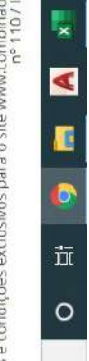

33°C Ensolarado

13:19 POR 10/07/2021



◀ 23

Luminária Pública de Led Para Poste de Rua 200W Branco Frio (Chip Tecnológico)

R\$ (BRL) 485,99

ou 1x de R\$ 485,99 Sem juros

R\$ 461,69 à vista com desconto Boletão - Yapay

ou 10x de R\$ 54,08 com juros

Proteção:

IP66 - R\$ (BRL) 485,99

IP67 - R\$ (BRL) 559,99

IP68 - R\$ (BRL) 579,99

Cores:

Selecione

Garantia INMETRO Estendida (5 anos):

Selecione

Quantidade:

1



Comprar

Desconto de até 10%

CEP: - [Calcular frete](#)

Descrição Geral (<https://www.gruporcalampadas.com.br/luminarias-de-led-iluminacao-publica/luminaria-publica-de-led-para-poste-200w-ip66-branco-frio-dois-chips#accessibletabscontent0-0>)

Itens Inclusos (<https://www.gruporcalampadas.com.br/luminarias-de-led-iluminacao-publica/luminaria-publica-de-led-para-poste-200w-ip66-branco-frio-dois-chips#accessibletabscontent0-1>)

Garantia (<https://www.gruporcalampadas.com.br/luminarias-de-led-iluminacao-publica/luminaria-publica-de-led-para-poste-200w-ip66-branco-frio-dois-chips#accessibletabscontent0-2>)

Pagamento (<https://www.gruporcalampadas.com.br/luminarias-de-led-iluminacao-publica/luminaria-publica-de-led-para-poste-200w-ip66-branco-frio-dois-chips#accessibletabscontent0-3>)

Comentários (<https://www.gruporcalampadas.com.br/luminarias-de-led-iluminacao-publica/luminaria-publica-de-led-para-poste-200w-ip66-branco-frio-dois-chips#accessibletabscontent0-4>)

Luminária Pública de Led Para Poste de Rua 200W Branco Frio (Chip Tecnológico)

A Luminária Pública de Led 200W para Poste é ideal para iluminação pública e ambientes externos.

A luminária led possui corpo em alumínio com pintura eletrostática e led's de alto fluxo luminoso.

Disponível em diversas potências como 50W, 100W, 150W, 300W e 400W e nos

<https://wa.me/552126118097>
Desconto de até 10%

modelos Cob e SMD.

Iluminação Pública é segurança. Áreas públicas bem iluminadas inibem a ação de assaltantes e diminuem os riscos de acidentes.

Driver e leds: produto fabricado nos padrões internacionais, com os componentes fornecidos por uma das maiores empresas do mundo no ramo de iluminação em Led.

Locais aplicados

Ideal para iluminação de rodovias, praças públicas, condomínios, túneis, jardins, sítios.

Benefícios

- Cor da luz: branco (6000k-6500k)
- Alta economia de energia
- Baixa emissão de calor
- Maior eficiência luminosa (lm/W)
- Não emite radiação infravermelha nem ultravioleta
- Descarte que não prejudica o meio ambiente
- Vida útil até 10 vezes maior comparado a outras tecnologias
- Vida Útil: 80.000 horas

Problemas com a durabilidade e garantia do seu produto?

Já passou pela experiência de comprar um produto com 6 meses de garantia e logo após seis meses suas luminárias, lâmpadas e/ou refletores, começam a queimar ou dar defeito?

Na realidade um investimento que deveria ser de 150 reais, muitas vezes se torna uma aplicação recorrente anual no fim de 10 anos, resultando em pelo menos 1500 reais de perda.

A RCA, entendendo a sua necessidade, trouxe para o mercado de forma exclusiva a maior blindagem do mercado, baseada na tecnologia militar americana.

Desconto de até 10%

Com essa blindagem nossos produtos automaticamente dobram sua garantia, por entendermos que a vida útil é prolongada.

Entendendo a necessidade do mercado e as perdas já geradas.

As Luminárias Públicas Led fornecidas pela **RCA LÂMPADAS**, substituem as luminárias tradicionais com lâmpadas vapor mercúrio, sódio, multi-vapor e vapor metálica, oferecendo uma alta performance luminosa, obtendo uma economia de energia de até 90%, tornando-as a opção mais eficiente do mercado.

Certificação

A classificação IP serve para mostrar o quanto aparelhos eletrônicos são resistentes à água e à poeira.

Essas classificações são dadas por um órgão certificador de acordo com as características de cada aparelho.

A certificação 6 e 8 se dividem em duas classes de números de um até o número oito, onde o número seis representa a total proteção contra poeira e o número oito a maior proteção existente contra longos períodos de imersão em água e pressão, sendo considerado assim a maior certificação em qualidade do mundo.

Sua luminária queimou?

O problema pode ser o chip que pode ser substituído para que seu ambiente continue iluminando sem que haja a necessidade de troca do mesmo, fazendo você economizar.

A substituição deverá ser feita por um profissional, nós da **RCA Lâmpadas** não nos responsabilizamos por qualquer dano causado ao aparelho.

Vida útil

Proteção IP66 - 50 mil horas

Proteção IP67 - 80 mil horas

Proteção IP68 - 100 mil horas

**Quanto maior a proteção, maior a vida útil.

Especificações

Potência: 200W

Desconto de até 10%

Voltagem: bivolt automático (85v - 265v)

Fluxo luminoso: 20.000 lúmens

Ângulo do feixe de luz: 120°

Certificação: CE

Material: liga de alumínio tratado com pintura eletrostática a pó

Dimensões: 95 (A) x 37 (L) cm

Diâmetro de encaixe: 5cm

Peso: 3.058 g

Proteções:

IP66 (resistente à chuva)

IP67 (à prova de poeira e resistente à chuva)

IP68 (Pode ser mergulhado na água e proteção a poeira)

(escolha a proteção desejada acima do botão de compra)

Itens inclusos

01 Luminária Pública de Led para Poste 200W

01 Kit de parafusos

Detalhes

Marca: [Grupo RCA \(/grupo-rca\)](#)

Modelo: Pétala

Disponibilidade: Imediata

Referência: LUPCH007

<https://wa.me/5521261180971>

Desconto de até 10%

Produtos Relacionados



(<https://www.gruporcalampadas.com.br/luminarias-de-led-iluminacao-publica/luminaria-publica-de-led-para-poste-200w-branco-quente-amarela>)

Luminária Pública de Led Para Poste de Rua 200W Branco Morno (Chip Tecnológico)

(<https://www.gruporcalampadas.com.br/luminarias-de-led-iluminacao-publica/luminaria-publica-de-led-para-poste-200w-branco-quente-amarela>)

R\$ 569,99

ou 1x de R\$ 569,99 Sem juros

R\$ 541,49 à vista com desconto Boletão ou Pix

ou 11x de R\$ 58,21 com juros

1

Adicionar

[Comparar Produto](https://www.gruporcalampadas.com.br/loja/funcoes/incluir_comparacao.php?loja=498454&id_cat_p=&id_produto=1157) (https://www.gruporcalampadas.com.br/loja/funcoes/incluir_comparacao.php?loja=498454&id_cat_p=&id_produto=1157)

Desconto de até 10%



(<https://www.gruporcalampadas.com.br/luminarias-de-led-iluminacao-publica/luminaria-de-led-petala-para-poste-100w>)

Luminária Pública de Led para Poste de Rua 100W Branco Frio (Chip Tecnológico)

(<https://www.gruporcalampadas.com.br/luminarias-de-led-iluminacao-publica/luminaria-de-led-petala-para-poste-100w>)

R\$ 278,99

ou 1x de R\$ 278,99 Sem juros

R\$ 265,04 à vista com desconto Boletão - Yapay

ou 5x de R\$ 55,80 Sem juros

Configurar e Comprar

[Comparar Produto \(https://www.gruporcalampadas.com.br/loja/funcoes/incluir_comparacao.php?loja=498454&id_cat_p=&id_produto=909\)](https://www.gruporcalampadas.com.br/loja/funcoes/incluir_comparacao.php?loja=498454&id_cat_p=&id_produto=909)

Desconto de até 10%



(<https://www.gruporcalampadas.com.br/luminarias-de-poste/luminaria-petala-led/luminaria-publica-de-led-branco-frio-para-poste-de-rua-60w-chip-tecnologico>)

Luminária Pública de Led Branco Frio para Poste de Rua 60W (Chip Tecnológico) (<https://www.gruporcalampadas.com.br/luminarias-de-poste/luminaria-petala-led/luminaria-publica-de-led-branco-frio-para-poste-de-rua-60w-chip-tecnologico>)

R\$ 209,99

ou 1x de R\$ 209,99 Sem juros

R\$ 199,49 à vista com desconto Boletão - Yapay

ou 4x de R\$ 52,50 Sem juros

[Configurar e Comprar](#)

[Comparar Produto](#) ([/loja/funcoes/incluir_comparacao.php?loja=498454&id_cat_p=&id_produto=3688](https://www.gruporcalampadas.com.br/loja/funcoes/incluir_comparacao.php?loja=498454&id_cat_p=&id_produto=3688))

Desconto de até 10%



(<https://www.gruporcalampadas.com.br/luminarias-de-poste/luminaria-petala-led/luminaria-publica-de-led-para-poste-de-rua-120w-branco-frio-chip-tecnologico>)

Luminária Pública de Led para Poste de Rua 120W Branco Frio (Chip Tecnológico)

(<https://www.gruporcalampadas.com.br/luminarias-de-poste/luminaria-petala-led/luminaria-publica-de-led-para-poste-de-rua-120w-branco-frio-chip-tecnologico>)

R\$ 329,99

ou 1x de R\$ 329,99 Sem juros

R\$ 313,49 à vista com desconto Boleto / Pix

ou 7x de R\$ 50,97 com juros

Configurar e Comprar

[Comparar Produto \(Loja/funcoes/incluir_comparacao.php?loja=498454&id_cat_p=&id_produto=3690\)](https://www.gruporcalampadas.com.br/loja/funcoes/incluir_comparacao.php?loja=498454&id_cat_p=&id_produto=3690)

Desconto de até 10%

Load time: 2.683 secs - 10-07-2021 12:58:27 - node: commerce-web33-alog2 - store

<https://wa.me/552126118097>
Desconto de até 10%



Minha Conta R\$ 0,00

Busca

Assine nossa Newsletter!

Digite seu nome

Digite seu e-mail

Assinar

- Empresa
- Como comprar
- Segurança
- Envio
- Pagamento
- Termo de Garantia
- Catálogos
- Devoluções / Trocas
- Política de Trocas e Devoluções
- Localização
- Como Rasbeir Sua Encomenda
- Central de Atendimento
- Política de privacidade
- Contato

(21) 2611-8097

- orcamentogruporca@gmail.com
- pendenciasrca@gmail.com



R. Dr. Nilo Peçanha, 1117 - Mutundo, São Gonçalo, RJ, 24445-345
Ver no mapa

Atendimento: segunda à sexta, das 08:00hs às 18:00hs.



Formas de Pagamento



Segurança



O Grupo RCA Lâmpadas oferece as melhores soluções no setor de eletrônicos, onde somos especialistas em iluminações de LED, assim fornecendo produtos de alto valor agregado a um custo acessível.

Desconto de até 10%

Digite aqui para pesquisar



TECNOLOGIA TRAYCOMMENCE



Digite o que você procura

Página inicial (/) / Iluminação LED (/iluminacao-led-ct-1-404854.htm) / Iluminação LED Externa (/iluminacao-led-externa-ct-30-404854.htm) / Luminaria Publica LED 200w - COB -



(https://images.tcdn.com.br/img/img_prod/404854/luminari



Luminaria Publica LED 200w - COB -

Marca: **ENT** (busca.php?loja=404854&avancada=1&buscamarca=ENT)

Modelo: **Luminaria Publica 200w COB**

Disponibilidade: **Disponível em 2 dias úteis**

Por:

R\$ (BRL)559,50

R\$ 542,72 VIA BOLETO/TRANSFERÊNCIA

OU 1X DE R\$ 548,31 NO CARTÃO

OU 6X DE R\$ 93,25 NO CARTÃO

1

Comprar



Qual o valor do frete?

CEP:

-

CALCULAR

Descrição Geral (<https://www.nobreakcerto.com.br/luminaria-publica-led-200w-cob-ctb-pr-378-404854.htm#>)

Garantia (<https://www.nobreakcerto.com.br/luminaria-publica-led-200w-cob-ctb-pr-378-404854.htm#>)

Formas de Pagamento (<https://www.nobreakcerto.com.br/luminaria-publica-led-200w-cob-ctb-pr-378-404854.htm#>)

Comentários (<https://www.nobreakcerto.com.br/luminaria-publica-led-200w-cob-ctb-pr-378-404854.htm#>)

Luminaria Publica LED 200w - COB -

Luminária Publica LED200w Tipo Folha Marca CTB com Lente 22000 lumens

Lumiaria LED Publica para postes de 10 a 12 metros , (melhor resultado)

Luminária publica em LED com Ótima qualidade e desempenho

Luminária para poste com uma iluminação forte e distribuída

Luminária publica LED de 200

Dimensão: 885 x 330 x 110 mm

Cor: Branco Frio

Temperatura de cor: 6500 k

Tensão: 100-240v

Luminosidade: 22000 lumens

Material: Alumino e vidro

Fator de Potência: >0,9

Nível de proteção: IP65 (para área externa)

Chip:

PURUI CHIP



(<https://api.whatsapp.com?phone=5511986>)

Temperatura
Color :

6500K

temperatura
de Trabalho:

(-30~+50°C)

Voltage:

AC 90-265V or DC 12/24V

IP Rating:

IP65

Garantia:

1 ano

Luminara Publica 200w LED resistente, fabricado em aluminio fundido, LEDs com Lente para proporcionar uma melhor iluminação , luminaria publica led extremamente economica

QUEM VIU, VIU TAMBÉM!

Produtos Relacionados

(<https://www.nobreakcerto.com.br/luminaria-publica-led-100w-cob-pr-372-404854.htm>)



Luminaria Publica LED 100w - COB -

(<https://www.nobreakcerto.com.br/luminaria-publica-led-100w-cob-pr-372-404854.htm>)

R\$ (BRL) 332,00

R\$ 322,04 à vista

ou 1x de R\$ 325,36 no cartão

ou 4X de R\$ 83,00 no cartão



(<https://api.whatsapp.com?phone=5511986>)



Luminaria Publica LED 150w - COB -
(<https://www.nobreakcerto.com.br/luminaria-publica-led-150w-cob-pr-376-404854.htm>)

R\$ (BRL) 432,25

R\$ 419,28 à vista

ou 1x de R\$ 423,61 no cartão

ou 5X de R\$ 86,45 no cartão

(<https://www.nobreakcerto.com.br/luminaria-publica-led-200w-smd-bivolt-pr-483-404854.htm>)

**12%
DESCONTOOFF**



Luminaria Publica LED 200w - SMD Bivolt
(<https://www.nobreakcerto.com.br/luminaria-publica-led-200w-smd-bivolt-pr-483-404854.htm>)

~~R\$ (BRL) 362,50~~ **R\$ (BRL) 319,50**

R\$ 309,92 à vista

ou 1x de R\$ 313,11 no cartão

ou 3X de R\$ 106,50 no cartão

(<https://www.nobre>

[r-481-404854.htm](https://www.nobreakcerto.com.br/luminaria-publica-led-200w-smd-bivolt-pr-481-404854.htm))



Luminaria Publica Solar 200w integrada
(<https://www.nobreakcerto.com.br/luminaria-publica-solar-200w-integrada-pr-481-404854.htm>)

R\$ (BRL) 530,00

R\$ 514,10 à vista

ou 1x de R\$ 519,40 no cartão

ou 6X de R\$ 88,33 no cartão

CONFIRA OS PRODUTOS

Visitados



Luminaria
Publica LED

R\$ 559,50 via

R\$ 542,72 via
boleto/transferência
ou 1x de R\$ 548,31
no cartão Sem
juros ou 6x de R\$
93,25 no cartão

Total de Produtos Visitados: 1 (Incluir em favoritos) [Ver mais visitados.php](#)

Termos pesquisados

Categorias Visitadas

Detalhes da Navegação



Facebook
21.369.726 curtidas

Curtir Página



(<https://api.whatsapp.com?phone=5511986>)



ENERGIA EXTRA

Fornecer Produtos ,Serviços e projetos na area de geração energia limpa contribuindo para um mundo melhor, com responsabilidade e qualidade contribuindo com projetos sustentaveis, Nossas aplicações integram tecnologias avançadas e de alta eficiência. Queremos contribuir, junto com você, para diminuir a emissão de gases e outros impactos ambientais produzidos pelos métodos convencionais de geração de energia. Nos podemos transformar sua casa ou sua empresa num local melhor , colaborando com o meio ambiente , ajudando-nos a trnsformar o planeta em um local melhor.

INSTITUCIONAL

[QUEM SOMOS \(/QUEM-SOMOS-EXT-1-404854.HTM\)](#)

[COMO COMPRAR \(/INFO-404854.HTM#COMPRAR\)](#)

[SEGURANCA \(/INFO-404854.HTM#SEGURANCA\)](#)

[ENVIO \(/INFO-404854.HTM#ENVIO\)](#)

[PAGAMENTO \(/PAGAMENTO-EXT-5-404854.HTM\)](#)

[GARANTIA , DEVOLUÇÕES E TROCAS \(/GARANTIA-DEVOLUCOES-E-TROCAS-EXT-6-404854.HTM\)](#)

[DEPOIMENTOS DE CLIENTES \(/LOJA/DEPOIMENTOS.PHP?LOJA=404854\)](#)

[NOTÍCIAS \(/LOJA/BUSCA_NOTICIAS.PHP?LOJA=404854\)](#)

CONTATO

das 8 as 18hs

(11) 98610-6903

(11) 2359-6651

contato@energiaextra.com.br

Pagamento



Segurança



<http://www.ebit.com.br/28481/selo>



<https://www.lojaprotegida.com.br/404854>

Promoções validas para compra na Loja Virtual - EnergiaExtra



<https://api.whatsapp.com?phone=5511986>





Digite o que você procura 🔍

Equipamentos ▼ (https://www.pjiluminacao.com.br/equipamentos)

Iluminação ▼ (https://www.pjiluminacao.com.br/iluminacao)

Patinetes (https://www.pjiluminacao.com.br/patinetes)

Energia Solar ▼ (https://www.pjiluminacao.com.br/energia-solar)



📞 (https://api.whatsapp.com/send?)

text=LUMINARIA%20PUBLICA%20DE%20LED%20200W%20BRANCO%20FRIO%20P/POSTE%20BIVOLT%20%20http%3A%2F%2Fwww.pjiluminacao.com.br/luminaria-publica-de-led-200w-branco-frio-pposte-bivolt)

Compartilhar

🏠 Início (https://www.pjiluminacao.com.br/) / Iluminação (https://www.pjiluminacao.com.br/iluminacao) /

LUMINARIA PUBLICA DE LED 200W BRANCO FRIO P/POSTE BIVOLT

R\$ 550,00
até 12x de R\$ 45,83 sem juros

 (https://www.pjiluminacao.com.br/carrinho/index)

 (https://www.pjiluminacao.com.br/conta/index)

[Comprar \(https://www.pjiluminacao.com.br/carrinho/produto/56166898/adicionar\)](https://www.pjiluminacao.com.br/carrinho/produto/56166898/adicionar)

Estoque: Disponível



Parcelas ▼

1x de R\$ 550,00 sem juros	7x de R\$ 78,57 sem juros
2x de R\$ 275,00 sem juros	8x de R\$ 68,75 sem juros
3x de R\$ 183,33 sem juros	9x de R\$ 61,11 sem juros
4x de R\$ 137,50 sem juros	10x de R\$ 55,00 sem juros
5x de R\$ 110,00 sem juros	11x de R\$ 50,00 sem juros
6x de R\$ 91,66 sem juros	12x de R\$ 45,83 sem juros

Calcule o frete

Luminária Publica LED 200w IP66 A Prova D'água Externa para Poste de Condomínios Praças Ruas Estacionamentos Segurança Publica.

Para iluminação em locais onde há circulação de pessoas e tráfego de veículos, seja em espaços públicos ou privados, a Luminária LED Para Iluminação Pública possui um desempenho excepcional que proporciona alta luminosidade, abrangendo um campo de luz maior que tornam esses equipamentos ainda mais eficientes.

A luminária led iluminação pública possui um design projetado em formato de pétala, que foi especialmente idealizado para potencializar o funcionamento desses equipamentos visto que seu desenho permite maior propagação da luz.

Especificações Técnicas:

Potência: 200W

Tensão: Bivolt automático (100V - 240V)

Cor da Luz: Branco Frio (6000K)

Luminosidade: 19.400 Lumens, com variação de 10%

Ângulo de iluminação: 125°

Índice de proteção: IP66. Proteção contra jatos de água forte e poeira.

Vida útil: 40.000 horas (em média)

Material: Alumínio

Locais de Aplicação:

- Praças
- Jardins
- Ciclovias
- Rodovias
- Estacionamentos
- Condomínios
- Pátios de Manobra
- Galpões
- Parques
- Fabricas
- Aeroportos

Itens Inclusos:

01 Luminária Pétala 200w LED Branco Frio IP66 Bivolt Iluminação Publica



Luminaria pública de led 150w branco frio bivolt (<https://www.pjiluminacao.com.br/luminaria-publica-de-led-150w-branco-frio-bivolt>)

R\$ 450,00

até 12x de **R\$ 37,50** sem juros

Ver mais **Q** (<https://www.pjiluminacao.com.br/luminaria-publica-de-led-150w-branco-frio-bivolt>)

[Luminaria pública de led 100w branco frio bivolt branco frio ip67](https://www.pjiluminacao.com.br/luminaria-publica-de-led-100w-branco-frio-bivolt-branco-frio-ip67)



LUMINÁRIA PÚBLICA DE LED 100W BRANCO FRIO BIVOLT BRANCO FRIO IP67
(<https://www.pjiluminacao.com.br/luminaria-publica-de-led-100w-branco-frio-bivolt-branco-frio-ip67>)

R\$ 450,00

até 12x de **R\$ 37,50** sem juros

Ver mais **Q** (<https://www.pjiluminacao.com.br/luminaria-publica-de-led-100w-branco-frio-bivolt-branco-frio-ip67>)

[Luminaria de led pública 50w branco frio bivolt ip67](https://www.pjiluminacao.com.br/luminaria-de-led-publica-50w-branco-frio-bivolt-ip67)



LUMINÁRIA DE LED PÚBLICA 50W BRANCO FRIO BIVOLT IP67 (<https://www.pjiluminacao.com.br/luminaria-de-led-publica-50w-branco-frio-bivolt-ip67>)

R\$ 250,00

até 12x de **R\$ 20,83** sem juros

Ver mais **Q** (<https://www.pjiluminacao.com.br/luminaria-de-led-publica-50w-branco-frio-bivolt-ip67>)

[Luminaria pública de led solar 100w branco frio ip67](https://www.pjiluminacao.com.br/luminaria-publica-de-led-solar-100w-branco-frio-ip67)



LUMINÁRIA PÚBLICA com controle remoto LED SOLAR 100W BRANCO FRIO IP67
(<https://www.pjiluminacao.com.br/luminaria-publica-de-led-solar-100w-branco-frio-ip67>)

R\$ 750,00

até 12x de **R\$ 62,50** sem juros

Categorias

- Equipamentos (<https://www.pjiluminacao.com.br/equipamentos>)
- Iluminação (<https://www.pjiluminacao.com.br/iluminacao>)
- Patinetes (<https://www.pjiluminacao.com.br/patinetes>)
- Energia Solar (<https://www.pjiluminacao.com.br/energia-solar>)

Contato

 Telefone: (21) 2704-5439 (tel:(21) 2704-5439)

 Whatsapp: (21) 98585-4617 (<https://api.whatsapp.com/send?phone=5521985854617>)

 E-mail: comercial@pjiluminacao.com.br (<mailto:comercial@pjiluminacao.com.br>)

Pague com

Selos

