



ESTADO DO RIO GRANDE DO NORTE

PREFEITURA MUNICIPAL DE LUÍS GOMES

Rua Cel. Antônio Fernandes Sobrinho, 300 - Centro - Luís Gomes - RN
CEP 59.940-000 - CNPJ Nº 08.357.600/0001-13 - Fone: 84 3382-2124
E-mail: pmlgomesrn@gmail.com - Site Oficial: www.luisgomesrn.gov.br

PREGÃO PRESENCIAL Nº 2019.09.12.026

DO OBJETO:

CONSTITUI OBJETO DA PRESENTE LICITAÇÃO: A ESCOLHA DE EMPRESA ESPECIALIZADA PARA FORNECIMENTO DE EQUIPAMENTOS E MATERIAL PERMANENTE, A FIM DE ATENDER DEMANDA ESPECÍFICA DA SECRETARIA MUNICIPAL DE SAÚDE DE LUÍS GOMES/RN, COM RECURSOS DAS PROPOSTAS NÚMEROS 12268.029000/1170-03-MS, 12268.029000/1180-04-MS, 12268.029000/1180-05-MS E TC Nº 240700171219121773 – PORTARIA Nº 3.672/2017, AMBAS DO BLOCO DE INVESTIMENTO, CONSIGNADOS NA LOA - LEI ORÇAMENTÁRIA ANUAL, EXERCÍCIO DE 2019, NAS QUANTIDADES, ESPECIFICAÇÕES E DEMAIS CONDIÇÕES DESCRITAS NO TERMO DE REFERÊNCIA.

CONTRATANTE

PREFEITURA MUNICIPAL DE LUIS GOMES - RN

CONTRATADAS:

**J. J. COMERCIO E EQUIPAMENTOS EIRELI - ME
MEIRE KARLA DE AZEVEDO ARAUJO DANTAS - ME
M. K. R. COMERCIO DE EQUIPAMENTOS EIRELI - EPP
SETEMOL EQUIPAMENTOS ODONTOMEDICOS LTDA - ME
D F DE S SILVA – ME CNPJ 04.599.190/0001-66
ODONTOMED COMERCIO DE PROD. MEDICO HOSP. LTDA - ME
PEDRO NASCIMENTO DE PAIVA FERNANDES - EPP
EDILANE CARVALHO ARAUJO – ME 12.710.916/0001-14
INTELEGENCIA COMERCIO DE EQUIP. E SERVICOS EIRELI**



ESTADO DO RIO GRANDE DO NORTE

PREFEITURA MUNICIPAL DE LUÍS GOMES

Rua Cel. Antônio Fernandes Sobrinho, 300 - Centro - Luís Gomes - RN

CEP 59.940-000 - CNPJ Nº 08.357.600/0001-13 - Fone: 84 3382-2124

E-mail: pmlgomesrn@gmail.com - Site Oficial: www.luisgomesrn.gov.br



PREGÃO PRESENCIAL Nº 2019.09.12.026

PROPOSTAS

ADMINISTRAÇÃO
MARIANA MAFALDO DE PAIVA FERNANDES



ODONTOMED COM. DE PRODUTOS MÉDICOS HOSPITALARES LTDA - EPP

CNPJ: 09.478.023/0001-80 E INSC. ESTADUAL: 16.159.637-1

RUA ODON BEZERRA Nº 16, CENTRO, SOUSA - PB

FONE: (83)3522-2850 - (83)9.8650-0565

E-mail: od.ontomed@hotmail.com, vendasodontomedsousapb@gmail.com

PROPOSTA DE PREÇOS

DADOS DA EMPRESA:

EMPRESA: ODONTOMED COMERCIO DE PRODUTOS MEDICO HOSPITALARES LTDA - EPP

CNPJ: 09.478.023/0001-80

INSC. ESTADUAL: 16.159.637-1

ENDEREÇO: RUA ODON BEZERRA Nº 16, CENTRO, CEP: 58.800-130, SOUSA - PB.

DADOS PARA ASSINATURA DO CONTRATO: ANDRE LUNA DE LUCENA, BRASILEIRO, CASADO, EMPRESARIO, RG: 1.585.161 SSP/PB, CPF: 886.043.814-49, RESIDENTE a Rua Francisco Gervazio de Medeiros nº 65, Bairro Jardins, Sousa - PB.

TELEFONES: (83) 3522-2850 - (83)9.9115-4156 - (83)99866-7554 - (83)9.8650-0565

E-MAIL: pedidosodontomedsousapb@gmail.com, vendasodontomedsousapb@gmail.com

DADOS BANCARIOS: BANCO DO BRASIL - AG: 0759-5, C/C: 48.363-X

DADOS DA LICITAÇÃO:

ESTADO DO RIO GRANDE DO NORTE

PREFEITURA MUNICIPAL DE LUÍS GOMES

Á COMISSÃO PERMANENTE DE LICITAÇÃO

PREGÃO PRESENCIAL Nº 2019.09.12.026

TIPO: MENOR PREÇO POR ITEM

DATA E HORA DA SESSÃO: 07/10/2019 ÀS 08:00 HS.

DO OBJETO: A escolha de empresa especializada para fornecimento de equipamentos e material permanente, a fim de atender demanda específica da Secretaria Municipal de Saúde de Luís Gomes/RN, com recursos das propostas N°s 12268.029000/1170-03-MS, 12268.029000/1180-04-MS, 12268.029000/1180-05-MS e TC N° 240700171219121773 - Portaria n° 3.672/2017, ambas do Bloco de Investimento, consignados na LOA - Lei Orçamentária Anual, exercício de 2019, nas quantidades, especificações e demais condições descritas no Termo de Referência, consoante as disposições da legislação vigente.



LOTE I "PROPOSTAS Nº 12268.029000/1170-03-MS - REPROGRAMAÇÃO"

VALORES

ITEM	ESPECIFICAÇÕES DOS ITENS	MARCA/MODELO	UNID	QUANT	V. UNITARIO	V. EXT. UNIT	V. TOTAL	V. EXT. TOTAL
1	ARMÁRIO VITRINE, PRODUTO CONFECCIONADO EM FERRO/AÇO, PINTADO COM LATERAIS DE VIDRO, CONTENDO DUAS PORTAS FRONTAIS.	TUBOMED / TM 003 / ANVISA: ISENTO	UND	4	R\$ 705,00	Setecentos e Cinco Reais	R\$ 2.820,00	Dois Mil Oitocentos e Vinte Reais
2	ASPIRADOR DE SECREÇÕES ELÉTRICO MÓVEL, EQUIPAMENTO COM CAPACIDADE PARA 10 LITROS, SUPORTE PARA RODÍZIOS E VÁLVULA DE SEGURANÇA, TRANCOS TERMOPLÁSTICO/VIDRO	HR HOSPITALAR / INL-605-C2 / ANVISA: 81731740002	UND	1	R\$ 1.597,00	Um Mil Quinhentos e Noventa e Sete Reais	R\$ 1.597,00	Um Mil Quinhentos e Noventa e Sete Reais
3	CAMA COMUM (NÃO HOSPITALAR), PRODUTO TIPO SIMPLES, CONFECCIONADA EM MADEIRA COM COLCHÃO.		UND	4	R\$ -	0	R\$ -	0
4	CAMA HOSPITALAR TIPO FAWLER MECÂNICA, PRODUTO TIPO CAMA HOSPITALAR TIPO FAWLER MECÂNICA, APLICAÇÃO ADULTO, COM RODÍZIOS, COLCHÃO HOSPITALAR DE NO MÍNIMO D28, ESTRUTURA CONFECCIONADA EM AÇO, LEITO EM CHAPA DE FERRO, PINTADA, ACIONAMENTO POR 03 MANIVELAS, CABECEIRA E PESEIRA EM POLIURETANO OU SIMILAR, GRADES LATERAIS EM AÇO INOXIDÁVEL.	TUBOMED / TM 020 / ANVISA: ISENTO	UND	6	R\$ 3.159,00	Três Mil Cento e Cinquenta e Nove Reais	R\$ 18.954,00	Dezoito Mil Novecentos e Cinquenta e Quatro Reais
5	CARRO TÉRMICO, PRODUTO CONFECCIONADO EM AÇO INOXIDÁVEL, TEMPERATURA AQUECIDA POR RESISTÊNCIA ELÉTRICA COM ACESSÓRIOS MÍNIMOS DE 15 BANDEJAS.		UND	1	R\$ -	0	R\$ -	0
6	COMPUTADOR (DESKTOP BÁSICO), PRODUTO QUE ESTEJA EM LINHA DE PRODUÇÃO PELO FABRICANTE, COM PROCESSADOR, NO MÍNIMO, INTEL COR I3OU AMD A10 OU SIMILAR.		UND	5	R\$ -	0	R\$ -	0
7	DEA - DESFIBILADOR EXTERNO, PRODUTO COM AUTONOMIA DE BATERIA DE ATÉ 250 CHOQUES E 01 ELETRODO DE ACESSÓRIO.	MD MACROSUL / Samaritan PAD 350P - HeartSine / ANVISA: 80117580280	UND	6	R\$ 7.999,00	Seis Mil Novecentos e Noventa e Nove Reais	R\$ 47.994,00	Quarenta e Sete Mil Novecentos e Noventa e Quatro Reais
8	ESTETOSCÓPIO DE PINARD, PRODUTO TIPO ESTETOSCÓPIO DE PINARD CONFECCIONADO EM ALUMÍNIO.		UND	1	R\$ -	0	R\$ -	0
9	GLICOSÍMETRO, PRODUTO TIPO GLICOSÍMETRO COMPLETO COM TIRAS, LANCETAS E LANCETADOR.		UND	7	R\$ -	0	R\$ -	0



10	<p>INCUBADORA NEONATAL, EQUIPAMENTO CONSTRUÍDO EM MATERIAL NÃO-FERROSO PARA EVITAR OXIDAÇÕES E FACILITAR ACEPSIA. CÚPULA EM ACRÍLICO TRANSPARENTE DE PAREDES DUPLAS PARA EVITA A PERDA DE CALOR POR IRRADIAÇÃO. POSSUIR TRAVA DE SEGURANÇA E/OU MECANISMO DE AMORTECIMENTO PARA FECHAMENTO SUAVE DA CÚPULA PARA EVITAR ACIDENTES; POSSUIR PORTA DE ACESSO REBATÍVEL, POSSUIR PLO MENOS 5 PORTINHAS OVAIS COM TRONCOS QUE POSSAM SER ABERTOS COM OS COTOVELOS E FECHAMENTO SOBRE GUARNIÇÃO DE MATERIAL ATÓXICO, GARANTINDO O ISOLAMENTO E A CONDIÇÃO DE LEVE PRESSÃO POSITIVA DENTRO DA CÂMARA; POSSUIR PLO MENOS UMA PORTINHOLA DO TIPO IRIS, PERMITINDO A PASSAGEM E POSICIONAMENTO DE CIRCUITO DE RESPIRADORES, FACILITANDO AS MANOBRAS DE INTUBAÇÃO, SEM ALTERAR AS CONDIÇÕES DO AMBIENTE. POSSUIR PASSA-TUBOS NAS LATERAIS DA CÚPULA, PERMITINDO O ACESSO DE CABOS E CIRCUITOS PARA O PACIENTE. SUPORTE COM RODÍZIO DE PLO MENOS 4 POLEGADAS E FREIOS. LEITO DO PACIENTE CONSTRUÍDO EM MATERIAL PLÁSTICO, ATÓXICO E RADIOTRANSARENTE, PERMITINDO O PROCEDIMENTO DE RADIOGRAFIA SEM REMOVER O PACIENTE, AJUSTE DE LEITO NAS POSIÇÕES MÍNIMAS DE TRENDELENBURG E PROCLIVE, SEM ABRIR A CÚPULA; POSSIBILIDADE DE DESLOCAMENTO DO LEITO PARA FORA DA CÚPULA, NA PARTE FRONTAL, ATRAVÉS DE TRILHOS, COM TRAVA DE SEGURANÇA. POSSUIR COLCHÃO DE ESPUMA DE DENSIDADE ADEQUADA AO CONFORTO DO PACIENTE; CAPA DE MATERIAIS ATÓXICOS E AUTOEXTINGUÍVEL. NÃO POSSUIR CANTOS VIVOS, FACILITANDO OS TRABALHOS DE LIMPEZA E DESINFECÇÃO. PAINEL DE CONTROLE MICROPROCESSADO DE FÁCIL ACESSO E REMOÇÃO PARA MANUTENÇÃO CALIBRAÇÃO; POSSUIR DISPLAY DE LCD OU LED'S QUE APRESENTE AS INFORMAÇÕES DOS PARÂMETROS MONITORADOS. SERVOCONTROLE DE TEMPERATURA DO AR ATC (TEMPERATURA DO AR CONTROLADA) E DE PELE ITC (TEMPERATURA DO RN CONTROLADA).</p>	<p>GIGANTE / INCUBADORA MILLENNIUM / ANVISA: 10228740033</p>	<p>UND</p>	<p>1</p>	<p>R\$ 24.070,00</p>	<p>Vinte e Quatro Mil Setenta Reais</p>	<p>R\$ 24.070,00</p>	<p>Vinte e Quatro Mil Setenta Reais</p>
11	<p>LARINGOSCÓPIO INFANTIL, PRODUTO COMPOSTO COM 03 LÂMINAS EM AÇO INOXIDÁVEL.</p>	<p>MD MACROSUL / CONVENCIONAL INFANTIL / ANVISA: 80070210014</p>	<p>UND</p>	<p>2</p>	<p>R\$ 398,50</p>	<p>Trezentos e Noventa e Oito Reais e Cinquenta Centavos</p>	<p>R\$ 797,00</p>	<p>Setecentos e Noventa e Sete Reais</p>
12	<p>MESA DE CABECEIRA, PRODUTO CONFECCIONADA EM MADEIRA/MDF/MDF OU SIMILAR, COM PORTAS, RODÍZIOS E GAVETAS.</p>		<p>UND</p>	<p>6</p>	<p>R\$ -</p>	<p>0</p>	<p>R\$ -</p>	<p>0</p>
13	<p>MESA PARA COMPUTADOR, PRODUTO CONFECCIONADO EM MADEIRA / MDF / MDF OU SIMILAR, COM DIVISÕES DE 03 A 04 GAVETAS, BASE CONFECCIONADA EM MADEIRA/MDF/MDF OU SIMILAR, COM SUPORTA PARA CPU, TECLADO, IMPRESSORA.</p>		<p>UND</p>	<p>6</p>	<p>R\$ -</p>	<p>0</p>	<p>R\$ -</p>	<p>0</p>
14	<p>MESA PARA ESCRITÓRIO, PRODUTO CONFECCIONADO EM MADEIRA/MDF/MDF OU SIMILAR, COMPOSIÇÃO SIMPLES COM 02 GAVETAS.</p>	<p>MOBILUX MOVEIS / MESA SIMPLES / ANVISA: SENTO</p>	<p>UND</p>	<p>8</p>	<p>R\$ 306,00</p>	<p>Trezentos e Seis Reais</p>	<p>R\$ 2.448,00</p>	<p>Dois Mil Quatrocentos e Quarenta e Oito Reais</p>



CONDIÇÕES GERAIS

VALOR GLOBAL DA PROPOSTA LOTE I R\$: 98.680,00 (NOVENTA E OITO MIL SEISCENTOS E OITENTA REAIS)

VALIDADE DA PROPOSTA: De 30 (TRINTA) dias.

ENTREGA DO MATERIAL: No prazo máximo de 15 (quinze) dias, após o recebimento desta expedida pela gestora da Prefeitura Municipal de Luis Gomes/RN;

CONDIÇÕES DE PAGAMENTO: Conforme edital e contrato assinado entre as partes.

A empresa declara que tem total conhecimento e concordância com os termos deste Edital de Pregão e seus anexos;

Declaramos que estamos ciente e de acordo com todas as exigências deste edital.

Declaro expressamente que será cumprido o fornecimento de acordo com as especificações, a partir da assinatura do contrato.

Declaramos para todos os efeitos legais, que ao apresentar esta proposta, com os preços e prazos acima indicados, estamos de pleno acordo com as condições estabelecidas para esta licitação, as quais nos submetemos incondicionalmente e integralmente.

Ja estao inclusos nos precos todos os impostos, encargos trabalhistas, previdenciários, fiscais e comerciais, taxas, fretes, seguros, deslocamentos de pessoal e quaisquer outros custos ou despesas que incidam ou venham a incidir direta ou indiretamente sobre o fornecimento dos produtos, constantes da proposta;

Comprometemos a substituir todas as mercadorias que apresentarem defeito de fabricação;

Garantia de 12 (doze) meses contra defeito de fabricação neste estado; mercadoria de procedencia nacional e importado.

SOUSA - PB, 07 DE OUTUBRO DE 2019.

JOSE ALAM BATISTA DA SILVA

REPRESENTANTE COMERCIAL

RG: 2804929 SSP/PB

CPF: 051.467.944-13

09.478.023/0001-80

ODONTOMED Com. de Produtos

Médico Hospitalares Ltda-ME

Rua Odon Bezerra, 16 - Centro,

CEP: 58800-130, Sousa-PB.



LOTE II "PROPOSTAS Nº 12268.029000/1180-04-MS"

VALORES

ITEM	ESPECIFICAÇÕES DOS ITENS	MARCA/MODELO	UNID	QUANT	V. UNITARIO	V. EXT. UNIT	V. TOTAL	V. EXT. TOTAL
1	ADIPÔMETRO, PRODUTO TIPO ANALÓGICO.	SANNY / ADIPÔMETRO ANALÓGICO/ ANVISA: ISENTO	UND	2	R\$ 444,00	Quatrocentos e Quarenta e Quatro Reais	R\$ 888,00	Oitocentos e Oitenta e Oito Reais
2	AMALGAMADOR ODONTOLÓGICO, PRODUTO TIPO CAPSULAR, COM MODO DE OPERAÇÃO DIGITAL.	KODENTECH / YG- 100 Amalgamador / ANVISA: ISENTO	UND	5	R\$ 579,00	Quinhentos e Setenta e Nove Reais	R\$ 2.895,00	Dois Mil Oitocentos e Noventa e Cinco Reais
3	ANDADOR, PRODUTO CONFECCIONADO EM ALUMÍNIO SEM RODÍZIOS	GLC / Simples e Reforçado (Adulto e Infantil) até 130 Kg / ANVISA: 8.09677.3	UND	3	R\$ 119,00	Cento e Dezenove Reais	R\$ 357,00	Trezentos e Cinquenta e Sete Reais
4	APARELHO DE RAIOS X - ODONTOLÓGICO, PRODUTO COM TENSÃO MÍNIMA DE 7MA, INSTALAÇÃO COLUNA COM BRAÇO CONVENCIONAL, MODO DE OPERAÇÃO DIGITAL.	D700 / COLUNA MOVEL / ANVISA: 10069210087	UND	2	R\$ 5.110,00	Cinco Mil Cento e Dez Reais	R\$ 10.220,00	Dez Mil Duzentos e Vinte Reais
5	AUTOCLAVE HORIZONTAL DE MESA (ATÉ 75 LITROS), PRODUTO COM MODO DE OPERAÇÃO DIGITAL COM CAPACIDADE DE ATÉ 25 LITROS, CÂMERA DE ESTERILIZAÇÃO EM AÇO INOXIDÁVEL.	ALT EQUIPAMENTO / 12 LD / ANVISA: 80348960009	UND	3	R\$ 2.574,00	Dois Mil Quinhentos e Setenta e Quatro Reais	R\$ 7.722,00	Sete Mil Setecentos e Vinte e Dois Reais
6	CONSULTÓRIO ODONTOLÓGICO PORTÁTIL, PRODUTO COM COMPRESSOR ISENTO DE ÓLEO, FOCO REFLETOR PORTÁTIL, SERINGA TRÍPLICE, BANQUETA, CADEIRA ODONTOLÓGICA, SUGADOR E EQUIPO.	BIOTRON / CONSULTÓRIO PORTÁTIL / ANVISA: ISENTO	UND	2	R\$ 16.999,00	Dezesseis Mil Novecentos e Noventa e Nove Reais	R\$ 33.998,00	Trinta e Três Mil Novecentos e Noventa e Oito Reais
7	DETECTOR FETAL, PRODUTO TIPO PORTÁTIL COM TECNOLOGIA DIGITAL	MONTERRAT / SONOLINE B / ANVISA: 80153030105	UND	2	R\$ 427,00	Quatrocentos e Vinte e Sete Reais	R\$ 854,00	Oitocentos e Cinquenta e Quatro Reais
8	ESFIGMOMANÔMETRO ADULTO, PRODUTO CONFECCIONADO EM TECIDO DE ALGODÃO, BRAÇADEIRA/FECHO EM VELCRO.	ACCUMED / PREMIUM / ANVISA: 80275310022	UND	4	R\$ 64,00	Sessenta e Quatro Reais	R\$ 256,00	Duzentos e Cinquenta e Seis Reais
9	ESTETOSCÓPIO ADULTO, PRODUTO TIPO DUPLO, COM AUSCULTADOR EM AÇO INOXIDÁVEL.	ACCUMED / PREMIUM / ANVISA: 80275310063	UND	2	R\$ 12,70	Doze Reais e Setenta Centavos	R\$ 25,40	Vinte e Cinco Reais e Quarenta e Cinco Centavos



10	ESTETOSCÓPIO ADULTO, PRODUTO TIPO DUPLO, COM AUSCULTADOR EM AÇO INOXIDÁVEL.	ACCUMED / PREMIUM / ANVISA: 80275310063	UND	2	R\$	12,70	Doze Reais e Setenta Centavos	R\$	25,40	Vinte e Cinco Reais e Quarenta Centavos
11	GELADEIRA/REFRIGERADOR, PRODUTO COM CAPACIDADE DE 250 A 299 LITROS	EMALTEC / RCD34 / ANVISA: ISENTO	UND	3	R\$	1.650,00	Um Mil Seiscentos e Cinquenta Reais	R\$	4.950,00	Quatro Mil Novecentos e Cinquenta Reais
12	GONIÔMETRO, PRODUTO CONFECCIONADO EM AÇO INOXIDÁVEL.		UND	5	R\$	-	0	R\$	-	0
13	MARTELO DE REFLEXO, PRODUTO CONFECCIONADO EM AÇO INOXIDÁVEL.	MD ACROSUL / Martelos Neurológicos Buck MD® / ANVISA: ISENTO	UND	5	R\$	40,95	Quarenta Reais e Noventa e Cinco Centavos	R\$	204,75	Duzentos e Quatro Reais e Setenta e Cinco Centavos
14	OTOSCÓPIO SIMPLES, PRODUTO COM ILUMINAÇÃO TIPO FIBRA OPTICA/HALÓGENA - XÊNON, COMPOSIÇÃO 5 A 10 ESPÉCULOS REUTILIZÁVEIS.	MD ACROSUL / MD MARK II / ANVISA: 80070210012	UND	5	R\$	279,00	Duzentos e Setenta e Nove Reais	R\$	1.395,00	Um Mil Trezentos e Noventa e Cinco Reais
15	OXIMETRO DE PULSO, PRODUTO TIPO PORTÁTIL DE MÃO, COM 01 SENSOR DE SPO2.	BRASMED / BM1000 / ANVISA: 80862260001	UND	5	R\$	1.356,00	Um Mil Trezentos e Cinquenta e Seis Reais	R\$	6.780,00	Seis Mil Setecentos e Oitenta Reais
16	REANIMADOR PULMONAR MANUAL ADULTO (AMBU), PRODUTO COM RESERVATÓRIO E VÁLVULA UNIDIRECCIONAL, MATERIAL DE CONFECCÃO SILICONE	MD MACROSUL / AMBU ADULTO / ANVISA: 80070210020	UND	4	R\$	176,00	Cento e Setenta e Seis Reais	R\$	704,00	Setecentos e Quatro Reais
17	REANIMADOR PULMONAR MANUAL PEDIATRICO (AMBU), PRODUTO DESTINADO A APLICAÇÃO INFANTIL, COM RESERVATÓRIO E VÁLVULA UNIDIRECCIONAL, CONFECCIONADO EM SILICONE	MD MACROSUL / AMBU INFANTIL / ANVISA: 80070210020	UND	1	R\$	176,00	Cento e Setenta e Seis Reais	R\$	176,00	Cento e Setenta e Seis Reais
18	TENS E FES, PRODUTO COM 04 CANAIS.	QUARK / FESVIF 995 FOUR / ANVISA: 80079190023	UND	2	R\$	1.099,00	Um Mil Noventa e Nove Reais	R\$	2.198,00	Dois Mil Cento e Noventa e Oito Reais



[Handwritten signature]

[Handwritten signature]

19	ULTRASSOM ODONTOLÓGICO, PRODUTO COM JATO DE BICARBONATO INTEGRADO CANETA / TRANSDUTOR DO ULTRA-SOM AUTOLAVAVEL.	KONDENTECH / SCALER JET Jato de Bicarbonato & Ultrassom / ANVISA: 80022400023	UND	3	R\$ 1.725,00	Um Mil Setecentos e Vinte e Cinco Reais	R\$ 5.175,00	Cinco Mil Cento e Setenta e Cinco Reais
20	ULTRASSOM PARA FISIOTERAPIA, PRODUTO COM TELA LCD, MODO DE EMISSÃO/OPERAÇÃO CONTINUO E PULSADO, FREQUÊNCIA DE 1 E 3 MHZ.	IBRAMED / SONOPULSE III / ANVISA: 10360310025	UND	2	R\$ 1.375,00	Um Mil Trezentos e Setenta e Cinco Reais	R\$ 2.750,00	Dois Mil Setecentos e Cinquenta Reais

CONDIÇÕES GERAIS

VALOR GLOBAL DA PROPOSTA LOTE II R\$: 81.573,55 (OITENTA E UM MIL QUINHENTOS E SETENTA E TRES REAIS E CINQUENTA E CINCO CENTAVOS)

VALIDADE DA PROPOSTA: De 30 (TRINTA) dias.

ENTREGA DO MATERIAL: No prazo máximo de 15 (quinze) dias, após o recebimento desta expedida pela gestora da Prefeitura Municipal de Luís Gomes/RN;

CONDIÇÕES DE PAGAMENTO: Conforme edital e contrato assinado entre as partes.

A empresa declara que tem total conhecimento e concordância com os termos deste Edital de Pregão e seus anexos;

Declaramos que estamos ciente e de acordo com todas as exigências deste edital.

Declaro expressamente que será cumprido o fornecimento de acordo com as especificações, a partir da assinatura do contrato.

Declaramos para todos os efeitos legais, que ao apresentar esta proposta, com os preços e prazos acima indicados, estamos de pleno acordo com as condições estabelecidas para esta licitação, as quais nos submetemos incondicionalmente e integralmente.

Ja estão inclusos nos preços todos os impostos, encargos trabalhistas, previdenciários, fiscais e comerciais, taxas, fretes, seguros, deslocamentos de pessoal e quaisquer outros custos ou despesas que incidam ou venham a incidir direta ou indiretamente sobre o fornecimento dos produtos, constantes da proposta;

Comprometemos a substituir todas as mercadorias que apresentarem defeito de fabricação;

Garantia de 12 (doze) meses contra defeito de fabricação neste estado; mercadoria de procedencia nacional e importado.

SOUSA - PB, 07 DE OUTUBRO DE 2019.

Jose Alam Batista da Silva

JOSÉ ALAM BATISTA DA SILVA
REPRESENTANTE COMERCIAL
 RG: 2804929 SSP/PB
 CPF: 051.467.944-13

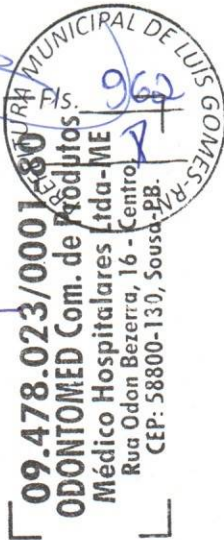

LOTE III "PROPOSTAS Nº 12268.029000/1180-05-MS"

VALORES								
ITEM	ESPECIFICAÇÕES DOS ITENS	MARCA/MODELO	UNID	QUANT	V. UNITARIO	V. EXT. UNIT	V. TOTAL	V. EXT. TOTAL
1	BALANÇA DIGITAL PORTÁTIL, PRODUTO COM MODO DE OPERAÇÃO DIGITAL, CAPACIDADE DE PESAGEM NO MÍNIMO 200KG, MATERIAL DE CONFEÇÃO ESTRUTURA EM AÇO, PESO LÍQUIDO DA BALANÇA MÁXIMO 6 KG, COM DISPLAY INTEGRADO E TARA.	BALMAK / BK-200FAN / ANVISA: ISENTO	UND	6	R\$ 992,00	Novecentos e Noventa e Dois Reais	R\$ 5.952,00	Cinco Mil Novecentos e Cinquenta e Dois Reais
2	CENTRAL DE NEBULIZAÇÃO, PRODUTO TIPO COMPRESSOR COM 4 SAÍDAS, POTÊNCIA MÍNIMA DE ¼ HP	INALAMED / INL-5004 / ANVISA: ISENTO	UND	3	R\$ 1.099,00	Um Mil Noventa e Nove Reais	R\$ 3.297,00	Três Mil Duzentos e Noventa e Sete Reais
3	COMPUTADOR (DESKTOP-BÁSICO), PRODUTO QUE ESTEJA EM LINHA DE PRODUÇÃO PELO FABRICANTE; COMPUTADOR DESKTOP COM PROCESSADOR NO MÍNIMO INTEL CORE I3 OU AMD A10 OU SIMILAR; POSSUIR 1 (UM) DISCO RÍGIDO DE 500 GIGABYTE; MEMÓRIA RAM DE 08 (OITO) GIGABYTES, EM 02 (DOIS) MÓDULOS IDÊNTICOS DE 04 (QUATRO) GIGABYTES CADA, DO TIPO SDRAM DDR4 2.133 MHZ OU SUPERIOR, OPERANDO EM MODALIDADE DUAL CHANNEL; A PLACA PRINCIPAL DEVE TER ARQUITETURA ATX, MICROATX, BTX OU MICROBTX, CONFORME PADRÕES ESTABELECIDOS E DIVULGADOS NO SITE WWW.FORMFACTORS.ORG, ORGANISMO QUE DEFINE OS PADRÕES EXISTENTES; POSSUIR PELO MENOS 01 (UM) SLOT PCI-EXPRESS 2.0 X16 OU SUPERIOR; POSSUIR SISTEMA DE DETECÇÃO DE INTRUSÃO DE CHASSIS, COM ACIONADOR INSTALADO NO GABINETE; O ADAPTADOR DE VÍDEO INTEGRADO DEVERÁ SER NO MÍNIMO DE 01 (UM) GIGABYTE DE MEMÓRIA, POSSUIR SUPORTE AO MICROSOFT DIRECTX 10.1 OU SUPERIOR, SUPORTAR MONITOR ESTENDIDO, POSSUIR NO MÍNIMO 02 (DUAS) SAÍDAS DE VÍDEO, SENDO PELO MENOS 01 (UMA) DIGITAL DO TIPO HDMI, DISPLAY PORT OU DVI; UNIDADE COMBINADA DE GRAVAÇÃO DE DISCO ÓTICO CD, DVD ROM; TECLADO USB, ABNT2, 107 TECLAS (COM FIO) E MOUSE USB, 800 DPI, 2 BOTÕES, SCROLL (COM FIO); MONITOR DE LED 19 POLEGADAS (WIDESCREEN 16:9); INTERFACES DE REDE 10/100/1000 E WIFI PADRÃO IEEE 802.11 B/G/N; SISTEMA OPERACIONAL WINDOWS 10 PRO (64 BITS); FONTE COMPATÍVEL E QUE SUPORTE TODA A CONFIGURAÇÃO EXIGIDA NO ITEM; GABINETE E PERIFÉRICOS DEVERÃO FUNCIONAR NA VERTICAL OU HORIZONTAL; TODOS OS EQUIPAMENTOS OFERTADOS (GABINETE, TECLADO, MOUSE E MONITOR) DEVEM POSSUIR GRADAÇÕES NEUTRAS DAS CORES BRANCA, PRETA OU CINZA, E MANTER O MESMO PADRÃO DE COR; TODOS OS COMPONENTES DO PRODUTO DEVERÃO SER NOVOS, SEM USO, REFORMA OU RECONDICIONAMENTO; GARANTIA DE 12 MESES		UND	14	R\$ -	0	R\$ -	0

[Handwritten signatures and stamps]

Stamp: PREFEITURA MUNICIPAL DE LUIS GOMES-RN, Fls. 963

4	<p>COMPUTADOR PORTÁTIL (NOTEBOOK), PRODUTO QUE ESTEJA EM LINHA DE PRODUÇÃO PELO FABRICANTE; COMPUTADOR PORTÁTIL (NOTEBOOK) COM PROCESSADOR NO MÍNIMO INTEL CORE I5 OU AMD A10 OU SIMILAR; 1 (UM) DISCO RÍGIDO DE 500 GIGABYTES VELOCIDADE DE ROTAÇÃO 7.200 RPM; UNIDADE COMBINADA DE GRAVAÇÃO DE DISCO ÓTICO CD, DVD ROM; MEMÓRIA RAM DE 08 (OITO) GIGABYTES, EM 02 (DOIS) MÓDULOS IDÊNTICOS DE 04 (QUATRO) GIGABYTES CADA, DO TIPO SDRAM DDR4 2.133 MHZ OU SUPERIOR; TELA LCD DE 14 OU 15 POLEGADAS WIDESCREEN, SUPORTAR RESOLUÇÃO 1.600 X 900 PIXELS; TECLADO DEVERÁ CONTER TODOS OS CARACTERES DA LÍNGUA PORTUGUESA, INCLUSIVE Ç E ACENTOS, NAS MESMAS POSIÇÕES DO TECLADO PADRÃO ABNT2; MOUSE TOUCHPAD COM 02 (DOIS) BOTÕES INTEGRADOS; MOUSE ÓPTICO COM CONEXÃO USB E BOTÃO DE ROLAGEM (SCROLL); INTERFACES DE REDE 10/100/1000 CONECTOR RJ-45 FÊMEA E WIFI PADRÃO IEEE 802.11a/b/g/n; SISTEMA OPERACIONAL WINDOWS 10 PRO (64 BITS); BATERIA RECARREGÁVEL DO TIPO ION DE LÍTIO COM NO MÍNIMO 06 (SEIS) CÉLULAS; FONTE EXTERNA AUTOMÁTICA COMPATÍVEL COM O ITEM; POSSUIR INTERFACES USB 2.0 E 3.0, 01 (UMA) HDMI OU DISPLAY PORT E 01 (UMA) VGA, LEITOR DE CARTÃO; WEBCAM FULL HD (1080P); DEVERÁ VIR ACOMPANHADO DE MALETA DO TIPO ACOLCHOADA PARA TRANSPORTE E ACONDICIONAMENTO DO EQUIPAMENTO; O EQUIPAMENTO DEVERÁ SER NOVO, SEM USO, REFORMA OU RECONDICIONAMENTO; GARANTIA DE 12 MESES.</p>	UND	8	R\$ -	0	R\$ -	0
5	ESFIGMOMANÔMETRO ADULTO, PRODUTO CONFECCIONADO EM TECIDO DE ALGODÃO, BRAÇADEIRA/FECHO EM VELCRO	ACCUMED / PREMIUM / ANVISA: 80275310022	UND	R\$ 54,00	Cinquenta e Quatro Reais	R\$ 378,00	Trezentos e Setenta e Oito Reais
6	ESTETOSCÓPIO ADULTO, PRODUTO TIPO DUPLO, AUSCULTADOR EM AÇO INOXIDÁVEL	ACCUMED / PREMIUM / ANVISA: 80275310063	UND	R\$ 12,70	Doze Reais e Setenta Centavos	R\$ 76,20	Setenta e Seis Reais e Vinte Centavos
7	FOTOPOLIMERIZADOR DE RESINAS, PRODUTO TIPO LED, SEM FIO E SEM RADIÔMETRO.	ECEL / EC500 / ANVISA: 80366400006	UND	R\$ 599,00	Quinhentos e Noventa e Nove Reais	R\$ 2.995,00	Dois Mil Novecentos e Noventa e Cinco Reais
8	IMPRESSORA LASER (COMUM) 220 VOLTS, PRODUTO QUE ESTEJA EM LINHA DE PRODUÇÃO DO FABRICANTE, COM PADRÃO DE COR MONOCROMÁTICO, RESOLUÇÃO MÍNIMA DE 1200 X 1200 DPI, VELOCIDADE DE 35 PÁGINAS POR MINUTO PPM, SUPORTAR TAMANHO DE PAPEL A5, A4 CARTA E OFÍCIO, CAPACIDADE DE ENTRADA DE 200 PÁGINAS, CICLO MENSAL DE 50.000 PÁGINAS, INTERFACE USB, PERMITIR COMPARTILHAMENTO POR MEIO E REDE 10/100/100 ETHERNET E WIFI 802.11 B/G/N, SUPORTAR FRENTE E VERSO AUTOMÁTICO. O PRODUTO DEVERÁ SER NOVO, SEM USO, REFORMA OU RECONDICIONAMENTO COM GARANTIA DE 12 MESES.	SAMSUNG / SL - M2835DW / ANVISA: ISENT0	UND	R\$ 1.450,00	Um Mil Quatrocentos e Cinquenta Reais	R\$ 15.950,00	Quinze Mil Novecentos e Cinquenta Reais

SECRETARIA MUNICIPAL DE LUIS
 Fls. 964

[Handwritten signature]

9	LARINGOSCÓPIO INFANTIL, PRODUTO APROPRIADO PARA ILUMINAÇÃO INTERNA EM FIBRA OPTICA/ALÓGENA – XENON, COMPOSTA COM 05 LAMINAS RÍGIDAS.	MD MACROSUL / CONVENCIONAL INFANTIL / ANVISA: 80070210084	UND	1	R\$	571,00	Quinhentos e Setenta e Um Reais	R\$	571,00	Quinhentos e Setenta e Um Reais
10	MESA DE ESCRITÓRIO, PRODUTO CONFECCIONADO EM MADEIRA / MDP / MDF / SIMILAR / DOBRÁVEL, COM 02 GAVETAS, COMPOSIÇÃO SIMPLES.		UND	1	R\$	-	0	R\$	-	0
11	MESA PARA COMPUTADOR, PRODUTO CONFECCIONADO EM MADEIRA / MDP / MDF / SIMILAR, COM SUPORTE PARA IMPRESSORA, TECLADO, CPU, COM 01 A 02 GAVETAS.		UND	3	R\$	-	0	R\$	-	0
12	MESA PARA IMPRESSORA, PRODUTO COM ESTRUTURA EM AÇO/FERRO PINTADO, DIMENSÕES MÍNIMAS DE 50X40X70CM, TAMPO EM MADEIRA/MDP/MDF/SIMILAR.		UND	2	R\$	-	0	R\$	-	0
13	NEBULIZADOR PORTÁTIL, PRODUTO TIPO ULTRASSÔNICO, COM 01 SAÍDA SIMULTÂNEA.	DARU / NEBULAR PLUS / ANVISA: 10293210004	UND	5	R\$	114,00	Cento e Quatorze Reais	R\$	570,00	Quinhentos e Setenta Reais
14	NOBREAK (PARA COMPUTADOR/IMPRESSORA), PRODUTO QUE ESTEJA EM LINHA DE PRODUÇÃO PELO FABRICANTE; NO-BREAK COM POTÊNCIA NOMINAL DE 1,2 KVA; POTÊNCIA REAL MÍNIMA DE 600W; TENSÃO ENTRADA 115/127/220 VOLTS (EM CORRENTE ALTERNADA) COM COMUTAÇÃO AUTOMÁTICA; TENSÃO DE SAÍDA 110/115 OU 220 VOLTS (A SER DEFINIDA PELO SOLICITANTE); ALARMES AUDIOVISUAL; BATERIA INTERNA SELADA; AUTONOMIA A PLENA CARGA MÍNIMO 15 MINUTOS CONSIDERANDO CONSUMO DE 240 WATS; POSSUIR NO MÍNIMO 06 TOMADAS DE SAÍDA PADRÃO BRASILEIRO; O PRODUTO DEVERÁ SER NOVO, SEM USO, REFORMA OU RECONDICIONAMENTO; GARANTIA DE 12 MESES	TS SHARA / UPS COMPACT PRO UNIVERSAL 1200VA 1BS 7AH / ANVISA: ISENTO	UND	9	R\$	514,00	Quinhentos e Quatorze Reais	R\$	4.626,00	Quatro Mil Seiscentos e Vinte e Seis Reais
15	PROJETOR DE MULTIMÍDIA (DATASHOW), PRODUTO QUE ESTEJA EM LINHA DE PRODUÇÃO PELO FABRICANTE, DEVE POSSUIR TECNOLOGIA LCD COM MATRIZ ATIVA TFT COM 16 MILHÕES DE CORES; RESOLUÇÃO MÍNIMA NATIVA DE 1024 X 768 E COMPATIBILIDADE 16:9; DEVE POSSUIR INTERFACES DE COMUNICAÇÃO, SENDO 01 (UMA) VGA E 01 (UMA) HDMI; DEVE POSSUIR ENTRADA USB; LUMINOSIDADE MÍNIMA DE 2500 LUMENS; ALTO-FALANTE INTEGRADO NO PROJETOR COM O MÍNIMO DE 1W DE POTÊNCIA; ALIMENTAÇÃO AUTOMÁTICA 100-120V, 220-240V; CONTROLE REMOTO IR, CABO DE ALIMENTAÇÃO, CABO VGA; MANUAL DO USUÁRIO; SUPORTA APRESENTAÇÕES A PARTIR DE UM PEN-DRIVE DIRETO NO PROJETOR (SEM O USO DE PC); O EQUIPAMENTO DEVERÁ SER NOVO, SEM USO, REFORMA OU RECONDICIONAMENTO; GARANTIA MÍNIMA DE 12 MESES	BENQ / MS531 / ANVISA: ISENTO	UND	4	R\$	2.890,00	Dois Mil Oitocentos e Noventa Reais	R\$	11.560,00	Onze Mil Quinhentos e Sessenta Reais

PREFEITURA MUNICIPAL DE LUIZ RANGEL
Fls. 965

16	<p>SWITCH AVANÇADO COM GERENCIAMENTO INTELIGENTE GIGABIT, DE 24 PORTAS COM 4 PORTAS DE GBE SFP; PORTAS: 24 PORTAS 10/100/1000 RJ-45 COM NEGOCIAÇÃO AUTOMÁTICA; 4 PORTAS SFP 1000 MBPS; SUPORTA UM MÁXIMO DE 24 PORTAS 10/100/1000 COM DETEÇÃO AUTOMÁTICA E MAIS 4 PORTAS SFP 1000BASE-X; OU UMA COMBINAÇÃO; MEMÓRIA E PROCESSADOR: MIPS A 500 MHZ; 32 MB DE FLASH; TAMANHO DO BUFFER DE PACOTES: 4,1 MB; SDRAM DE 128 MB; LATÊNCIA: LATÊNCIA DE 100 MB: MENOR 5 J/S; LATÊNCIA DE 1000 MB: MENOR 5 JS; CAPACIDADE DE PRODUÇÃO: ATÉ 41,7 MPSS; CAPACIDADE DE ROUTING/SWITCHING: 56 GBPS; CARACTERÍSTICAS DE GESTÃO: IMC - CENTRO DE GERENCIAMENTO INTELIGENTE; INTERFACE DE LINHA DE COMANDO LIMITADA; NAVEGADOR WEB; SNMP MANAGER; IEEE 802.3 ETHERNET MIB; ACOMPANHA: 01 CABO DE FORÇA, 01 KIT PARA MONTAGEM EM RACK E 01 CABO DO CONSOLE. GARANTIA DE 12 MESES. DEVE ESTAR EM LINHA DE PRODUÇÃO PELO FABRICANTE.</p>	<p>HP / J9980A / ANVISA: ISENTO</p>	<p>UND</p>	<p>4</p>	<p>R\$ 2.650,00</p>	<p>Dois Mil Seiscentos e Cinquenta Reais</p>	<p>R\$ 10.600,00</p>	<p>Dez Mil Seiscentos Reais</p>
17	<p>TABLET 10 POLEGADAS, PRODUTO TIPO TABLET ANDROID 6.0 OU SUPERIOR; TELA DE NO MÍNIMO 10 POLEGADAS; PROCESSADOR NO MÍNIMO QUAD CORE DE 1,3 GHZ OU SIMILAR; ARMAZENAMENTO INTERNO DE NO MÍNIMO 16 GB; CÂMERA TRASEIRA DE NO MÍNIMO 5MP OU SUPERIOR E A FRONTAL DE NO MÍNIMO 1.3MP OU SUPERIOR; POSSUI USB, WIFI E 4G, GARANTIA MÍNIMA DE 12 MESES.</p>		<p>UND</p>	<p>19</p>	<p>R\$ -</p>	<p>0</p>	<p>R\$ -</p>	<p>0</p>
18	<p>TELA DE PROJEÇÃO, PRODUTO QUE ESTEJA EM LINHA DE PRODUÇÃO PELO FABRICANTE; TELA PROJEÇÃO COM TRIPÉ RETRÁTIL MANUAL; ÁREA VISUAL DE APROXIMADAMENTE 1,80 X 1,80 M (+ OU - 10%); DEVERÁ POSSUIR ESTOJO EM ALUMÍNIO COM PINTURA ELETROSTÁTICA RESISTENTE A RISCOS E CORROSÕES; POSSUIR POSTE CENTRAL COM RESISTÊNCIA E SUSTENTAÇÃO SUFICIENTE PARA ATENDER A ESPECIFICAÇÃO DA TELA CITADA ACIMA; DEVERÁ POSSUIR SUPERFÍCIE DE PROJEÇÃO DO TIPO MATTE WHITE (BRANCO OPACO) OU SIMILAR, QUE PERMITA GANHO DE BRILHO; POSSUIR BORDAS PRETAS QUE PERMITA ENQUADRAMENTO DA IMAGEM; O EQUIPAMENTO DEVERÁ SER NOVO, SEM USO, REFORMA OU RECONDICIONAMENTO, GARANTIA MÍNIMA DE 12 MESES.</p>	<p>NARDELLI / TELA 1,80 X 1,80 / ANVISA: ISENTO</p>	<p>UND</p>	<p>5</p>	<p>R\$ 720,00</p>	<p>Setecentos e Vinte Reais</p>	<p>R\$ 3.600,00</p>	<p>Três Mil Seiscentos Reais</p>

[Handwritten signatures and stamps]

SOUSA - PB, 07 DE OUTUBRO DE 2019.

PREFEITURA MUNICIPAL DE LUIS GOMES - RN
Fls. 966

CONDIÇÕES GERAIS

VALOR GLOBAL DA PROPOSTA LOTE III R\$: 60.175,20 (SESSENTA MIL CENTO E SETENTA E CINCO REAIS E VINTE CENTAVOS)

VALIDADE DA PROPOSTA: De 30 (TRINTA) dias.

ENTREGA DO MATERIAL: No prazo máximo de 15 (quinze) dias, após o recebimento desta expedida pela gestora da Prefeitura Municipal de Luis Gomes/RN;

CONDIÇÕES DE PAGAMENTO: Conforme edital e contrato assinado entre as partes.

A empresa declara que tem total conhecimento e concordância com os termos deste Edital de Pregão e seus anexos;

Declaramos que estamos ciente e de acordo com todas as exigências deste edital.

Declaro expressamente que será cumprido o fornecimento de acordo com as especificações, a partir da assinatura do contrato.

Declaramos para todos os efeitos legais, que ao apresentar esta proposta, com os preços e prazos acima indicados, estamos de pleno acordo com as condições estabelecidas para esta licitação, as quais nos submetemos incondicionalmente e integralmente.

Ja estao inclusos nos precos todos os impostos, encargos trabalhistas, previdenciários, fiscais e comerciais, taxas, fretes, seguros, deslocamentos de pessoal e quaisquer outros custos ou despesas que incidam ou venham a incidir direta ou indiretamente sobre o fornecimento dos produtos, constantes da proposta;

Comprometemos a substituir todas as mercadorias que apresentarem defeito de fabricação;

Garantia de 12 (doze) meses contra defeito de fabricação neste estado; mercadoria de procedencia nacional e importado.

SOUZA - PB, 07 DE OUTUBRO DE 2019.

Jose Alam Batista da Silva
JOSE ALAM BATISTA DA SILVA
REPRESENTANTE COMERCIAL

RG: 2804929 SSP/PB

CPF: 051.467.944-13

09.478.023/0001-80

ODONTOMED Com. de Produtos

Médico Hospitalares Ltda-ME

Rua Odon Bezerra, 16 - Centro

CEP: 58800-130, Sousa-PB



LOTE IV "TC Nº 240700171219121773 - PORTARIA Nº 3.672/2017"

ESPECIFICAÇÕES DOS ITENS				VALORES			
ITEM	MARCA/MODELO	UNID	QUANT	V. UNITARIO	V. EXT. UNIT	V. TOTAL	V. EXT. TOTAL
1	D700 / AIR / ANVISA: 10101130061	UND	1	R\$ 11.382,00	Onze Mil Trezentos e Oitenta e Dois Reais	R\$ 11.382,00	Onze Mil Trezentos e Oitenta e Dois Reais

CONDIÇÕES GERAIS

VALOR GLOBAL DA PROPOSTA LOTE IV R\$: 11.382,00 (ONZE MIL TREZENTOS E OITENTA E DOIS REAIS)

VALIDADE DA PROPOSTA: De 30 (TRINTA) dias.

ENTREGA DO MATERIAL: No prazo máximo de 15 (quinze) dias, após o recebimento desta expedida pela gestora da Prefeitura Municipal de Luis Gomes/RN;

CONDIÇÕES DE PAGAMENTO: Conforme edital e contrato assinado entre as partes.

A empresa declara que tem total conhecimento e concordância com os termos deste Edital de Pregão e seus anexos;

Declaramos que estamos ciente e de acordo com todas as exigencias deste edital.

Declaro expressamente que será cumprido o fornecimento de acordo com as especificações, a partir da assinatura do contrato.

Declaramos para todos os efeitos legais, que ao apresentar esta proposta, com os preços e prazos acima indicados, estamos de pleno acordo com as condições estabelecidas para esta licitação, as quais nos submetemos incondicionalmente e integralmente.

Ja estao inclusos nos precos todos os impostos, encargos trabalhistas, previdenciários, fiscais e comerciais, taxas, fretes, seguros, deslocamentos de pessoal e quaisquer outros custos ou despesas que incidam ou venham a incidir direta ou indiretamente sobre o fornecimento dos produtos, constantes da proposta;

Comprometemos a substitui todas as mercadorias que apresentarem defeito de fabricação;

Garantia de 12 (doze) meses contra defeito de fabricação neste estado; mercadoria de procedencia nacional e importado.

SOUZA - PB, 07 DE OUTUBRO DE 2019.

Jose Alam Batista da Silva
JOSE ALAM BATISTA DA SILVA
 REPRESENTANTE COMERCIAL

RG: 2804929 SSP/PB
 CPF: 051.467.944-13

09.478.023/0001-80
ODONTOMED Com. de Produtos
 Médico Hospitalares Ltda-ME
 Rua Odon Bezerra, 16 - Centro,
 CEP: 58800-130, Sousa-PB.



**ODONTOMED COM. DE PRODUTOS MÉDICOS HOSPITALARES LTDA - EPP**

CNPJ: 09.478.023/0001-80 E INSC. ESTADUAL: 16.159.637-1

RUA ODON BEZERRA N° 16, CENTRO, SOUSA - PB

FONE: (83)3522-2850 - (83)9.8650-0565

E-mail: od.ontomed@hotmail.com, vendasodontomedsousapb@gmail.com



EDITAL N° 2019.09.12.026 "ANEXO XII"

PLANILHA DE DADOS CADASTRAIS DA LICITANTE, REFERENTE AO PREGÃO PRESENCIAL N.º 2019.09.12.026 DA PREFEITURA MUNICIPAL DE LUÍS GOMES/RN.

À
PREFEITURA MUNICIPAL DE LUÍS GOMES/RN
COMISSÃO PERMANENTE DE LICITAÇÃO-CPL

Razão Social: ODONTOMED COMERCIO DE PRODUTOS MEDICO HOSPITALARES LTDA - EPP	
CNPJ: 09.478.023/0001-80	
Endereço Completo: RUA ODON BEZERRA N° 16, CENTRO	
CEP: 58.800-130	Fone/Fax: (83)3522-2850
E-mail: vendasodontomedsousapb@gmail.com	Site Internet:
Optante SIMPLES SIM [X] NÃO []	

DADOS DO REPRESENTANTE DA EMPRESA PARA ASSINATURA DO CONTRATO

Nome: JOSE ALAM BATISTA DA SILVA	
Cargo: REPRESENTANTE COMERCIAL	
Nacionalidade: BRASILEIRO	Profissão: REPRESENTANTE COMERCIAL
Estado Civil: CASADO	E-mail:
Endereço Completo: Rua Lélvio Vieira, N° 170, Bairro Jardim Iracema, Sousa - PB	
CEP: 58.800-100	Fone / Fax:
CPF: 051.467.944-13	Carteira de Identidade: RG: 2804929 SSP/PB

DADOS BANCÁRIOS DA EMPRESA

Banco: BRASIL	Agência: 0759-5	Conta: 48.363-X
----------------------	------------------------	------------------------

DADOS DO CONTATO COM A EMPRESA

Nome: ANDRE LUNA DE LUCENA		
Cargo: SOCIO / ADMINISTRADOR		
Endereço Completo: RUA ODON BEZERRA N° 16, CENTRO, SOUSA - PB		
E-mail: vendasodontomedsousapb@gmail.com	Fone/Fax: 83-3522-2850	CEP: 58.800-130

SOUSA - PB, 07 DE OUTUBRO DE 2019.

Jose Alam Batista da Silva

JOSE ALAM BATISTA DA SILVA
REPRESENTANTE COMERCIAL
RG: 2804929 SSP/PB
CPF: 051.467.944-13

09.478.023/0001-80
ODONTOMED Com. de Produtos
Médico Hospitalares Ltda-ME
Rua Odon Bezerra, 16 - Centro,
CEP: 58800-130, Sousa-PB.



Armário vitrine com 2 portas

Descrição

Estrutura em chapa de aço com pintura eletrostática antimicrobiana após tratamento antiferrugem, com fechadura tipo Yale cromada e prateleiras em vidro. (ANVISA: não é considerado produto para saúde).

Opicionais

- Laterais em vidros de espessuras variáveis

Dimensões

1,50 x 0,70 x 0,45 m.

[Handwritten signature]

[Handwritten signature]

[Handwritten signature]

[Handwritten mark]



HOSPITALAR EIRELI- ME

ASPIRADOR CIRURGICO



Aspirador cirúrgico com dois frascos de 5 litros cada, frasco em polivinil esterelizável em óxido de etileno, graduado, tampa do frasco com sistema anti-transbordo do líquido, por meio de bóia, tampa com borracha para vedação hermética. Com carro de dois rodízios de 3 pol. e apoio central. Possui plug interligado, mangueira de silicone, compressor isento de óleo, vacuômetro de 0 a 30 pol. Com válvula reguladora de vácuo através de agulha central com sua aspiração de 0 a 25 pol. Hg, potência 1/4hp 50/60hz, rotação 1.750 RPM. 24 l/min protetor térmico que desliga o equipamento automaticamente quando o mesmo sofre aquecimento ou descarga elétrica, tensão 110 ou 220 volts.

Opcionais: filtro bacteriológico / cânula de aspiração / pedal de acionamento/ sistema auto-stop / tecla silenciadora de alarme / bivolt.

MARCA: ASPIRATEX

MODELO: INL-6005-C2

PRODUTO: NACIONAL

GARANTIA: 01 ANO

REGISTRO: 81711740002

[Handwritten signatures and initials in blue ink]

CNPJ: 26.052.170/0001-03

AVENIDA MANOEL GOMES, QUADRA 04 LOTE 02/4, S/N | SETOR SANTO ANDRÉ | APARECIDA DE GOIANIA - GO | CEP 74984-550



Consultas / Produtos para Saúde / Produtos para Saúde

Detalhes do Produto

Nome da Empresa	HR Hospitalar Eireli - ME		
CNPJ	26.052.170/0001-03	Autorização	8.17.317-4
Produto	ASPIRADOR CIRÚRGICO - ASPIRATEX		

Modelo Produto Médico

INL- 6002-CL

INL- 6004-CL.

INL- 6004-L

INL-6002-L

INL-6003

INL-6003-C

INL-6003-C2

INL-6005

INL-6005-C

INL-6005-C2

Nome Técnico	Aspirador Cirurgico
Registro	81731740002
Processo	25351.146551/2019-88
Origem do Produto	• FABRICANTE: HR Hospitalar Eireli - ME - BRASIL
Classificação de Risco	II - MEDIO RISCO
Vencimento do Registro	VIGENTE

Voltar

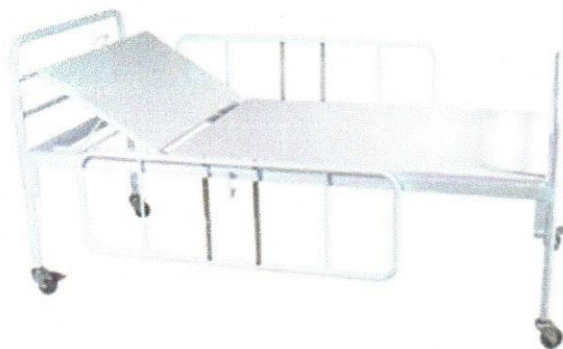

CAMA HOSPITALAR COM CABECEIRA REGULAVEL, GRADES E RODÍZIOS **CAMAS**

Descrição:

Estrutura construída em tubos e chapa de aço carbono esmaltado com pintura eletrostática antimicrobiana após tratamento antiferrugem. Cabeceira e peseira desmontáveis, possuindo um movimento acionado por cremalheira e grades laterais de abaixar. Pés providos de rodízios com freios em diagonal.

Opções:

Cabeceira simples, sem grades, sem rodízios, cabeceira e peseira em MDF, suporte para soro, dimensões variadas e/ou construída totalmente ou parcialmente em aço inoxidável.

Referência:

TM 020

Dimensões:

1,90 x 0,90 x 0,60m

[Handwritten signatures and initials in blue ink]



DEA samaritan® PAD 350P HeartSine

Tecnologia compacta, fácil de utilizar e que salva vidas.

Informações Técnicas

Dimensões físicas (com Pad-Pak™)

Tamanho: 20 cm x 18,4 cm x 4,8 cm
 Peso: 1,1kg (com a bateria Pad-Pak)

Desfibrilador

Formato de onda: Formato de onda bifásica de curva de pulsação de saída autocompensadora (SCOPE) que compensa automaticamente a energia, inclinação e a curva do pulso de acordo com a impedância do paciente.

Opções de energia

Adultos: 1º Choque: 150J; 2º Choque: 150J; a partir do 3º Choque: 200J
 Crianças: Choque: 50J

Tempo de carregamento de bateria

Bateria nova: Normalmente 150J em < 8 s, 200J em < 12 s.

Sistema de análise do paciente

Método: Avalia o ECG do paciente, a qualidade do sinal e a integridade do contato dos eletrodos para determinar se o choque é necessário ou não
 Atende a ISO 60601-2-4

Sensibilidade/especificação:

Características ambientais

Temperatura de operação e armazenamento (standby): 0°C a 50°C
 Temperatura de transporte: -10°C a 50°C por até dois dias. A unidade deve permanecer à temperatura de operação durante 24 horas antes do uso.

Umidade relativa: 5% a 95% (sem condensação)

Resistência a queda: 1 m (3,5 pés)

Documentação de eventos

Tipo: Memória interna
 Capacidade de memória: 90 minutos de ECG (completo) e relatório de eventos e incidentes
 Recursos de reconstituição: Cabo USB próprio conectado diretamente a um PC com software de revisão de dados Saver™ EVO para Windows

Materiais utilizados

Gabinete: ABS, Santoprene. Placa de circuito impresso com componentes eletrônicos.

Bateria: Dióxido de Lítio e Manganês (LiMnO₂)

Eletrodos: Hidrogel, Prata, Alumínio e Poliéster

Pad-Pak — Cartucho de bateria e eletrodo

Vida útil: 4 anos a partir da data de fabricação

Peso: 0,2 kg

Tamanho: 10 cm x 13,3 cm x 2,4 cm

Tipo de bateria: Dióxido de lítio e manganês (LiMnO₂)

Capacidade: Mais de 60 choques a 200J

Posicionamento dos eletrodos: Anterior lateral (adulto); Anterior posterior (pediátrico)

Área ativa do gel: 100 cm²

Comprimento do cabo: 1 m

[Handwritten signature]

[Handwritten signature]

[Handwritten signature]

[Handwritten signature]



Consultas / Produtos para Saúde / Produtos para Saúde

Detalhes do Produto

Nome da Empresa	EMERGO BRAZIL IMPORT IMPORTACAO E DISTRIBUICAO DE PRODUTOS MEDICOS HOSPITALARES LTDA		
CNPJ	04.967.408/0001-98	Autorização	8.01.175-8
Produto	DEFIBRILADOR AUTOMÁTICO EXTERNO SAMARITAN PAD		

Modelo Produto Médico

SAM PAD 350P

SAM PAD 500P

Nome Técnico	DEFIBRILADOR AUTOMÁTICO / SEMI-AUTOMÁTICO EXTERNO
Registro	80117580280
Processo	25351.152929/2014-68
Origem do Produto	<ul style="list-style-type: none">FABRICANTE: HEARTSINE TECHNOLOGIES LTD. - IRLANDA DO NORTE (REINO UNIDO)
Classificação de Risco	III - ALTO RISCO
Vencimento do Registro	15/09/2024

Voltar

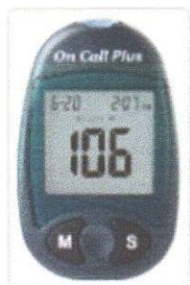
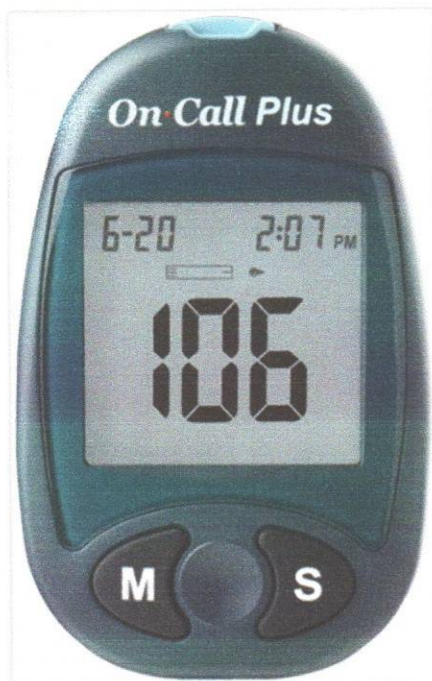

Monitor de Glicemia On Call® Plus

On Call® Plus

Confiável, Acessível e Confortável

- » Resultados em 10 segundos;
- » Intervalo de medição entre 20 e 600 mg/dL;
- » Memória para 300 resultados de teste (data e hora);
- » Interface para conectividade e transferência de dados;
- » Codificado (chip incluso nas embalagens de tiras);
- » Faixa de Hematócrito: 30 - 55%;
- » Cálculo automático das médias de resultados (7, 14 e 30 dias).

Garantia de 5 anos

Registro ANVISA/MS: 80011890003.

[Handwritten signatures and initials in blue ink]



Consultas / Produtos para Saúde / Produtos para Saúde

Detalhes do Produto

Nome da Empresa	SOCINTER SUL COMERCIO INTERNACIONAL LTDA		
CNPJ	39.323.886/0001-40	Autorização	8.00.119-9
Produto	ON CALL PLUS TIRAS TESTES DE GLICOSE NO SANGUE		

Apresentação/Modelo

Caixa com 25, 50 ou 100 tiras

Nome Técnico	AUTOTESTE PARA GLICOSE
Registro	80011990002
Processo	25351.587641/2009-12
Origem do Produto	<ul style="list-style-type: none">FABRICANTE: ACON BIOTECH CO. LTD - CHINA, REPÚBLICA POPULAR
Classificação de Risco	III - Classe III: produtos de alto risco ao indivíduo e ou médio risco à saúde pública
Vencimento do Registro	05/04/2025

Voltar

[Handwritten signatures and marks in blue ink]



Consultas / Produtos para Saúde / Produtos para Saúde

Detalhes do Produto

Nome da Empresa	VR MEDICAL IMPORTADORA E DISTRIBUIDORA DE PRODUTOS MÉDICOS LTDA		
CNPJ	04.718.143/0001-94	Autorização	8.01.025-1
Produto	FAMÍLIA DE MEDIDOR DE GLICOSE SANGUÍNEA ON CALL PLUS		

Modelo Produto Médico

ON CALL PLUS - G113-211

ON CALL PLUS - G133-111

ON CALL PLUS - G113-112

ON CALL PLUS - G113-214

ON CALL PLUS - G113-215

ON CALL PLUS - G113-216

Nome Técnico	Instrumento autoteste para glicose
Registro	80102511375
Processo	25351.450026/2014-43
Origem do Produto	<ul style="list-style-type: none">FABRICANTE: ACON LABORATORIES, INC - ESTADOS UNIDOS DA AMÉRICA
Classificação de Risco	III - Classe III: produtos de alto risco ao indivíduo e ou médio risco à saúde pública
Vencimento do Registro	18/02/2025

[Voltar](#)

[Handwritten signatures and marks]

Incubadora Neonatal - GRN

Millennium

Incubadora Neonatal para cuidados intensivos de

prematuros e recém-nascidos de alto risco.

* Módulo de corpo principal, construído em chapa metálica tratada contra corrosão e pintura epóxi (eletrostática a pó).

* Dois modos de funcionamento:

- ATC - Temperatura do ar controlada (modo AR).

- ITC - Temperatura do RN controlada (modo RN).

* Faixas de trabalho:

Modo AR - de 20° C a 37° C.

Modo RN - de 34° C a 37,5° C podendo ser estendida até 39° C.

* Em ambos os modos.

* Cúpula acrílica rádio transparente simples ou dupla.

* Portinholas ovais ou redondas.

- Sistema de segurança para amortecimento da cúpula.

* Teclas de simples toques no painel de controle.

* Aclonamento do trendelemburg e próclive sem a necessidade de abrir a cúpula.

* Diversos alarmes para segurança total do paciente.

* Facilidade de limpeza e assepsia do conjunto circulante de ar, sem a necessidade de retirada do painel frontal, acabando com o inconveniente de parar a incubadora por longos períodos.

* Gabinete com Gaveteiro, Prateleira para Monitores,

Punho elástico, Controlador de Umidade Relativa, Balança

Microprocessada, Portinhola tipo Iris, Cúpula Dupla,

entre outros acessórios opcionais.

Especificações Técnicas Elétricas:

Tensão de Alimentação: 110-130 V~ / 220-230 V~

Reversão Automática

Frequência: 50/60 Hz

Fusível: 5A (110-130 V~) ou 2,5A (220-230 V~)

* Acesse nosso site e peça catálogos completos e orçamentos, ou ligue e fale com nossos profissionais de vendas.

sac@gigante.com.br

Equipamentos Fabricado e Certificado Conforme Normas Técnicas.



Gigante

Produtos Médicos

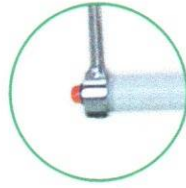

Sinalizador de alarmes para visualização a distância

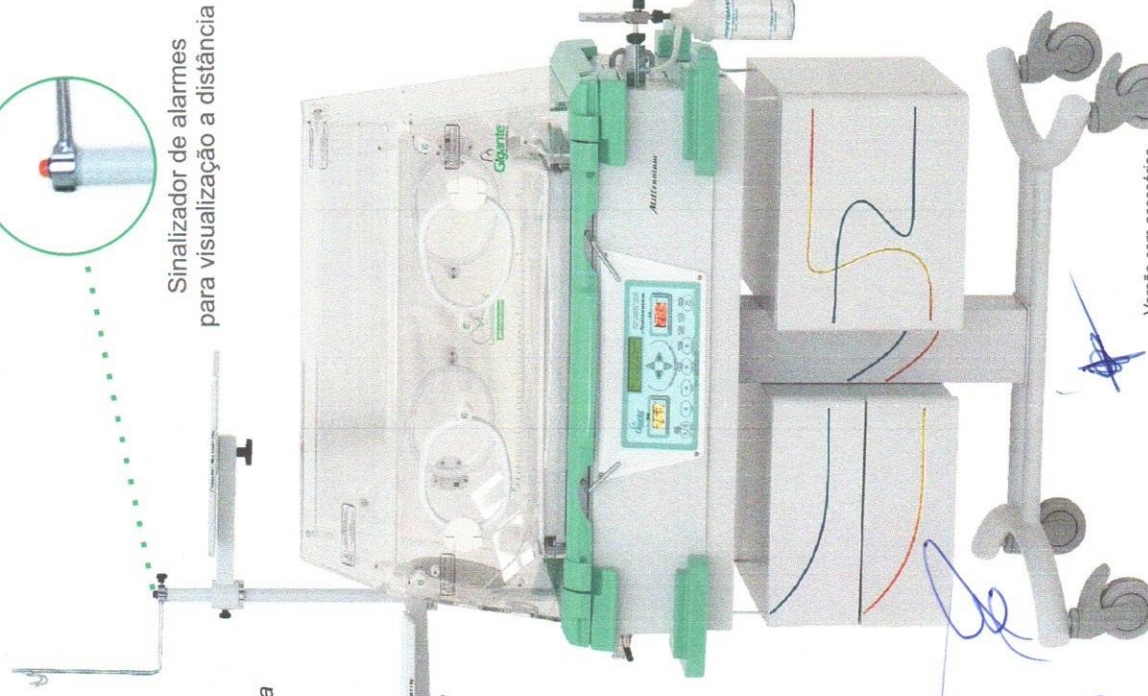

As Incubadoras Millennium Acompanham:

* Sensor de pela de alta sensibilidade para medir a temperatura conjunto, cantoneiras protetoras, suporte para soro e sinalizador para facilitar a visualização.

Sistema Microprocessado com dois modos de operação:
* **ATC (Temperatura do ar controlada)**, sistema pelo qual a temperatura do ar é controlada pelo usuário.

* **ITC (Temperatura do RN Controlada)**, sistema pelo qual a temperatura do ar é controlada automaticamente a temperatura do ar.

Cúpula: em acrílico transparente com frente rebatida, fornecendo proteção para abertura com o simples toque dos botões de controle. * **Guarnições atóxicas para entradas de tubos, drenos, tração e levantamento total da cúpula e abertura frontal em todas as posições.** * **Exclusivo sistema de amortecimento da cúpula para fechamento suave.**

* **Guarnições para amortecer o fechamento junto a base.**

* **Nível de ruído no interior da cúpula conforme estabelecido pela ANVISA.**

* **Leito do paciente em material plástico com sistema radioativo de deslocar o paciente do seu ambiente de conforto, travando a movimentação de segurança e gaveta para colocação do paciente.**

* **Sistema de ajuste simples e seguro para quatro posições horizontais baixa e próclive.**

* **Painel:** com teclas simples toque, três mostradores visuais para controle de temperatura, umidade, oxigênio e pressão.

* **Periféricos programados e reais, displays digitais das temperaturas e alarmes.**

* **Informa o modo de operação atual do equipamento (modo AR ou modo RN).**

* **Tecla especial para liberação da temperatura programada.**

* **Tecla para seleção do modo de operação: Modo Servo (modo AR ou modo RN).**

* **Tecla de seleção para função auto teste.**

* **Tecla de inibição de alarme (áudio).**

* **Tecla Liga/Desliga do equipamento.**

* **Controlador de horas / minutos / segundos digitais.**

* **Bateria interna recarregável para sinalização de falta de energia.**

* **Memória dos últimos valores programados em caso de falha.**

* **Tecla de proteção do teclado contra mudanças acidentais.**

Gabinete / Corpo: possui painel micro processado, depósitos e facilita a assepsia diária e terminal.

* **Gaveta para gelo removível.**

* **Duto para passagem de ar da cúpula por dentro do gabinete eletrônico, evitando desta forma impurezas indesejáveis de ar.**

* **Acesso total ao duto para limpeza e assepsia, ventoinha eletrônica, além de facilitar consideravelmente o trabalho de manutenção.**

* **Entrada ampla de ar externo para reduzir o acúmulo de CO2.**

* **Painel traseiro com entrada para cabo de energia e fusível.**

* **Carrinho contendo quatro rodízios com trava.**

Acessórios Opcionais:

* Suporte para cilindro

* Cilindro de gás

* Válvula para cilindro

* Gabinete em material não ferroso

* 6 Portinholas

* Adesivo para sensor

* Tomadas elétricas, tipo filtro de linha

* Regulador / Fluxômetro de oxigênio

(limita e controla a entrada de O₂).





Consultas / Produtos para Saúde / Produtos para Saúde

Detalhes do Produto

Nome da Empresa	GIGANTE RECEM NASCIDO LTDA - EPP		
CNPJ	62.413.869/0001-15	Autorização	1.02.287-4
Produto	Incubadora Neonatal GRN		

Modelo Produto Médico

Millennium

Nome Técnico	Incubadora Neonatal (Recem-Nascidos)
Registro	10228740033
Processo	25351.419925/2015-05
Origem do Produto	• FABRICANTE: GIGANTE RECEM NASCIDO LTDA - EPP - BRASIL
Classificação de Risco	III - ALTO RISCO
Vencimento do Registro	08/09/2025

Voltar

Handwritten signatures and initials in blue ink.



Laringoscópios Convencional Infantil MD®

Lâmina Convencional

- Fabricada em aço inoxidável à prova de ferrugem
- Acabamento acetinado para redução do brilho e reflexão
- Esterilizável e autoclavável.
- Iluminação:
 - » Lâmpada Vacum
 - » Lâmpada Halógena 2.5V (opcional)
 - » Lâmpada Halógena 3.5V (opcional)
 - » Lâmpada de LED (opcional)

Cabo Convencional

- Cabos em metal à prova de ferrugem, leves e resistentes
- Cabo com superfície recartilhada, melhor aderência e segurança
- Abertura na base do cabo, permite utilizar bateria recarregável
- Alimentação por pilhas alcalinas ou bateria recarregável
- Esterilizável e autoclavável

[Handwritten signature]

[Handwritten initials]



Consultas / Produtos para Saúde / Produtos para Saúde

Detalhes do Produto

Nome da Empresa	COMÉRCIO DE MATERIAIS MÉDICOS HOSPITALARES MACROSUL LTDA		
CNPJ	95.433.397/0001-11	Autorização	8.00.702-1
Produto	LARINGOSCÓPIOS MD		

Modelo Produto Médico

Laringoscópio Macintosh Convencional; Laringoscópio Macintosh Fibra Óptica; Laringoscópio Miller Convencional; Laringoscópio Miller Fibra Óptica; Laringoscópio McCoy Flexi-Tip Convencional; Laringoscópio McCoy Flexi-Tip Fibra Óptica; Laringoscópio Macintosh German Fibra Óptica.

Nome Técnico	Laringoscopio
Registro	80070210014
Processo	25351.742491/2009-91
Origem do Produto	<ul style="list-style-type: none">FABRICANTE: MEDICAL DEVICES (PVT) LTD. - PAQUISTÃO
Classificação de Risco	I - BAIXO RISCO
Vencimento do Registro	VIGENTE

Voltar



Mesa Simple 1,20x0,60 com 2 gavetas Basic Color



informações do produto

* **Mesa Simple com 2 gavetas para escritório**

- * Confeccionada em madeira arvo plac MDP 15 mm
- * Acabamento em perfil pvc duas abas 16mm a volta toda do tampo
- * Gaveteiro com 2 gavetas
- * Pés em tubo 50x30 com pintura epóxi com pés niveladores
- * Medidas: 1,20m de largura x 0,60 de profundidade x 75cm de altura
- * Fabricamos em outras medidas. Consulte-nos por email ou chat!
- * Imagens ilustrativas
- * Consulte-nos também sobre valor do frete e outras informações!

[Handwritten signatures and marks in blue ink]



Combo Adipômetro Clínico Sanny - AD1009C

• Destaque •

Marca: Sanny

Modelo: Clínico Sanny

Disponibilidade: Imediata

Referência: AD1009C

Handwritten signatures and initials in blue ink.



Aparelho misturador de cápsulas de amálgama pré-dosificadas

**YG-100
Amalgamador**

Aparelho misturador de cápsulas de amálgama pré-dosificadas. Painel digital de fácil comando com tampa protetora transparente para melhor visualização. Proporciona mistura homogênea e de estrutura adequada, atingindo 4.200 rpm (+/-10%). Design moderno, baixo nível de ruído com ajuste de memória do tempo a ser selecionado para cada mistura. Fácil limpeza.

[Handwritten signature]

[Handwritten mark]

[Handwritten mark]

[Handwritten mark]



Home / / Simples e Reforçado (Adulto e Infantil) até 130 Kg

Simples e Reforçado (Adulto e Infantil) até 130 Kg

Simples e Reforçado (Adulto e Infantil) até 130 Kg



Código: 8012 REF

Descrição

Indicações:

Apoio para debilitados, reabilitação e auxílio na marcha de idosos.

Características:

Produzida em alumínio, dobrável, duas barras paralelas estruturais. Ajustável na altura. Suporta até 130 kg.

Tamanhos:

Único

Handwritten signature

Handwritten mark

Handwritten mark

Handwritten mark



**Raios X parede
e coluna móvel**

✓
MCO
9



Condições ambientais de transporte / armazenamento

Faixa de temperatura ambiente para o transporte ou armazenamento	0 a +55 °C
Faixa de umidade relativa para o transporte ou armazenamento	0 a 90% (não condensante)
Faixa de pressão atmosférica	500 a 1060 hPa (375 a 795 mmHg)

Condições ambientais de operação

Faixa de temperatura ambiente de funcionamento	+10 a +35 °C
Faixa de temperatura ambiente recomendada pela D700	+21 a +26 °C
Faixa de umidade relativa de funcionamento	30 a 75% (não condensante)
Faixa de pressão atmosférica	700 a 1060 hPa (525 a 795 mmHg)

SOLUÇÃO INTELIGENTE

17.0 Precauções em caso de alteração do funcionamento do equipamento



Se o equipamento apresentar alguma anormalidade, verifique se o problema está relacionado a algum item no tópico "falhas, causas e soluções". Se não for possível solucionar o problema, desligue o equipamento, retire o cabo de alimentação de energia da tomada e solicite os serviços de uma assistência técnica autorizada D700.

que no final da vida útil da unidade, devem ser descartados nos locais apropriados indicados pela vigilância sanitária de cada localidade.

Particularmente o aparelho contém os seguintes materiais e / ou componentes.

Cabeçote: óleo não condutor, chumbo, cobre, ferro, alumínio, vidro, e tungstênio.

Painel de controle e disparador: ferro, cobre, alumínio, resina de vidro e material de plástico não biodegradável.

Coluna, braço rotativo e extensões: ferro, chumbo, alumínio, cobre, resina de vidro e material plástico não biodegradável.

18.0 Precauções em caso de inutilização do equipamento

Riscos de eliminação do equipamento ou partes dele em local indevido.

Contaminação do meio ambiente.

O aparelho contém em algumas de suas partes, materiais e líquidos



Para evitar contaminação ambiental ou uso indevido dos raios X Periapical D700, quando eles forem inutilizados, estes devem ser descartados (conforme legislação vigente) em local apropriado, pois o chumbo existente em seu interior pode contaminar o meio ambiente.

19.0 Rede de serviços autorizada

Caso precise solicitar esquemas elétricos e ou especificação de componentes que não esteja declarado no manual do usuário, use o serviço de atendimento ao consumidor para realizar a solicitação.



20.0 Rotulagem

Rod. Abrão Assed, Km 53+450m - Cx. Postal 782 CEP 14097-500 Ribeirão Preto/SP – Tel.: (16) 3512.1212	
Código do Produto/ Product Code	Código Comercial/ Commercial Code
Descrição/Description APARELHO DE RAIOS X ODONTOLÓGICO D700	
Peso Bruto/Gross Weight	Peso Líquido/Net Weight
Ver Instruções de Uso/See User Instructions Prazo de Validade Indeterminado / Expiration Date indeterminate	
APARELHO DE RAIOS X ODONTOLÓGICO D700 DENTAL X-RAY EQUIPMENT	
Número Série/ Serial Number	Registro ANVISA ANVISA Registration 10101130059
	
Resp. Téc. Tech. Resp: Ricardo J. Ravaneli Eng. Mec. CREA SP N°5060714523 Fone/Phone: +55 16 3512-1212	

Descrição/Description APARELHO DE RAIOS X ODONTOLÓGICO D700	
Código/Code	N. Série/Serial N.
Reg. ANVISA: 10101130059 APARELHO DE RAIOS X ODONTOLÓGICO D700 DENTAL X-RAY EQUIPMENT	
	
Resp. Tec. Tech. Resp: Ricardo J. Ravaneli Eng. Mec. CREA SP N° 5060714523 Fone/Phone: +55 16 3512-1212	

Modelos de etiquetas do produto

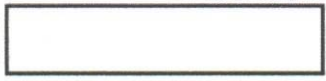



		Alliage S/A Indústrias Médico Odontológica Rod. Abrão Assed, Km 53 CEP 14097-500 Ribeirão Preto - SP Phone +55 (16) 3512-1212 C.N.P.J. 55.979.736/0001-45 Made in Brazil	
APARELHO		EQUIPMENT	
APARATO			
SN	O.P		
YEAR - MONTH - DAY	#		
CONFIGURAÇÃO		CONFIGURATION	
CONFIGURACIÓN			
REG. ANVISA	VER INSTRUÇÕES DE USO SEE USER INSTRUCTIONS PRAZO DE VALIDADE INDETERMINADO EXPIRATION DATE INDEFINED		
Resp. Tec./Tech. Resp: Ricardo J. Ravaneli CREA SP N°5060714523			

		Alliage S/A Indústrias Médico Odontológica Rod. Abrão Assed, Km 53 CEP 14097-500 Ribeirão Preto - SP Phone +55 (16) 3512-1212 C.N.P.J. 55.979.736/0001-45 Made in Brazil	
Aparelho de Raios - X / X Ray		N° Série / Serial N°	
Modelo / Model: D700 Coluna Móvel			
Classe I / Class I - Tipo / Type B => IEC/UL 60601			
Classe III / Class III => ANVISA			
Classe II / Class II - Tipo / Type B => DIRETIVA 9342			
Operação / Operation: Intermitente / Intermittent			
Tensão Nominal de Alimentação (seleção interna)..... 127 V~		220 V~	
Nominal Tension of Feeding (internal selection)			
Faixa de Tensão / Voltage Range..... 105 a 135 V~		195 a 250 V~	
Resistência Aparente de Rede Elétrica / Apparent Resistance of Feeding Tension...D,17 Ohms		0,50 Ohms	
Flutuação Faixa de Tensão / Voltage Range Fluctuation..... ±3 V~		±3 V~	
Corrente de Entrada / Input Current..... 7,5 A~		4,3 A~	
Frequência / Frequency..... 50/60 Hz		50/60 Hz	
Potência / Potency..... 1,2 kVA		1,2 kVA	
Potência em Stand By / Potency in Stand By..... 0,028 kVA		0,028 kVA	
Fusível (Fusão Retardada - Vidro) / Fuse (Time-Lag Fusion - Glass).....15 A~		10 A~	
Destigador de Sobrecorrente (Disjuntor) / Circuit Breaker.....15 A~		10 A~	
Registro ANVISA: 10101130059			
			

Fusível (Fusão Retardada - Vidro) Fuse (Time-Lag - Glass) (20mm x 5mm) Fuse 15 A / 127 V Fuse 10 A / 220 V



SOLUÇÃO INTELIGENTE

DURANTE O MANUSEIO DO EQUIPAMENTO, TOME CUIDADO COM AS PARTES QUE PODEM PRENDER OS DEDOS.



BE CAREFUL WHILE OPERATING THE EQUIPMENT, MOVING PARTS MAY BE DANGEROUS FOR YOUR FINGERS.



WARNING / ATENÇÃO

Do not remove cover. High voltage inside. Danger of electrical shock. Repairs to be performed by authorized personnel only. Equipment require proper earthing. Disconnect mains before servicing.

Não remover a tampa. Alta voltagem interna. Perigo de choque elétrico. Manutenção somente deverá ser efetuada por técnico autorizado. Desligar a chave geral antes de efetuar o serviço técnico.



21.0 Termo de garantia

O certificado de garantia, em 3 vias, deverá ser devidamente preenchido pelo assistente técnico, sendo que uma via já marcada será entregue ao proprietário para a comprovação do equipamento em garantia. Das vias restantes, uma ficará com o distribuidor e outra será enviada para a fábrica.

A garantia limita-se a reparação ou substituição de peças com defeito de fabricação, não incluindo a reparação de defeitos originários de:

- inobservância das instruções de uso e manutenção;
- quedas ou batidas;
- armazenagem inadequada;
- ação de agentes da natureza;
- instalação e assistência técnica e efetuada por pessoas não autorizadas;
- danos às partes pintadas e plásticas pintadas ou não, causados por uso indevido.

Prazo de garantia: 15 (quinze) meses a partir da instalação comprovados pela nota fiscal de venda. Segue abaixo modelo do certificado de garantia que é enviado para o cliente junto com o equipamento.

Certificado de Garantia Warranty Certificate Certificat de Garantie		
Código do Produto/Product Code	Nº do Produto/Product Number	Nº do Certificado/Certificate Number
Nome do Produto/Product		
Validade/Validity		
Carimbo e Assinatura do Representante/Dealer Stamp and Signature		
Data Instalação/Installation Date		
Cliente/Customer		

Os termos do Certificado de Garantia constam no verso deste documento.
Warranty conditions are on the back of this document.
Los términos del Certificado de Garantia están en la parte posterior de este documento.

Certificado de Garantia/Warranty Certificate/Certificat de Garantie					
Nome do Produto/Product		Validade/Validity		Código do Produto/Product Code	
Nome do Estado		Nome do Produto/Product		Nº do Produto/Product Number	
Cliente/Customer		Cód. Repre./Repre. Code		Cód. Assin. Técnica/Technical Code	
Endereço/Address		Data Instalação/Installation Date		Carimbo e Assinatura do Representante/Dealer Stamp and Signature	
Telefone/Telephone		CNPJ/CNPJ		Data/Date	
CNPJ		Cidade/City		Assinatura do Cliente/Customer Signature	
E-mail para Mail to		Assinatura do Cliente/Customer Signature			

22.0 Simbologia

PREFEITURA MUNICIPAL DE LUIS GOMES - RN
Fls. 99
8

	Frágil Localizado na lateral da embalagem, determina que o transporte seja feito com cuidado, evitando a ocorrência de quedas ou batidas.
	Proteger contra umidade Localizado na lateral da embalagem, determina que haja proteção contra qualquer tipo de umidade durante o transporte e o armazenamento.
	Face superior nesta direção Localizado na lateral da embalagem, determina que ela seja manuseada sempre com o sentido da seta voltado para cima.
	Empilhamento máximo Localizado na lateral da embalagem, determina a quantidade máxima de caixas que podem ser empilhadas durante o transporte e armazenamento.
	Ponto focal Indica a exata posição do centro emissor de radiação.
	Temperatura de operação
	Radiação Indica que o equipamento emite radiação ionizante.
	Umidade Determina a umidade máxima relativa do ar para armazenamento do aparelho.

	Indica os terminais de aterramento para proteção.
	Atenção Advertência para consulta de documentos acompanhantes.
	Equipamento tipo B
	Indica que o produto deverá ser levado a um local especial de coleta de lixo no final de sua vida útil. Aplica-se tanto ao dispositivo quanto aos acessórios.
	Radiação ionizante
	Diodo laser
	Alta tensão

[Handwritten signatures and marks in blue ink]

23.0 Especificações e características técnicas

INFORMAÇÕES REGULATÓRIAS

Equipamento de raios X modelos: D700 coluna móvel e parede	
Classificação de risco conforme ANVISA	Classe III
Classificação de segurança elétrica	NBR-IEC 60601-1, 60601-2-28, 60601-1-3, 60601-2-7, 60601-2-32
Proteção contra choque elétrico	Partes aplicadas "Tipo B" Classe I (NBR IEC 60601-1)
Proteção contra penetração nociva de água	Equipamento comum - IPX0 (Equipamento fechado sem proteção contra Penetração de água)
Grau de segurança de aplicação na presença de uma mistura anestésica inflamável com o ar, oxigênio ou óxido nitroso	Equipamento não adequado

24.0 Informações técnicas

Tensão nominal operação	127 / 220 V~ (selecionado internamente)
Corrente	7,5 / 4,3 A~
Frequência	50 / 60 Hz
Potência	1,2 KVA
Faixa de tensão	105 a 135 V~ em 127V~ / 195 a 250V~ em 220V~
Flutuação permissível p/ faixa de tensão	±3V~
Resistência aparente da parede elétrica	0,17Ω para 127 V~ / 0,50Ω para 220V~
Fusível	15A p/ 127 V~ (fusão normal - vidro - 6,35x31,80 mm)
Fusível	10A p/ 220V~ (fusão normal - vidro - 6,35 x 31,80 mm)
Tensão de segurança	135 V~
Tensão nominal do cabeçote	70 a ± 5kVp (nominal)
Corrente nominal do cabeçote	8 a ± 1,4mA (valor médio máximo)
Potência nominal do cabeçote	0,41kW (nominal)
Ponto focal	0,8 x 0,8 mm

O tempo de aquecimento da ampola já está incluso no sistema de controle.

CLASSIFICAÇÃO CONFORME DIRETIVA 93 / 42 CLASSE II B

Classificação conforme norma NBR IEC 60601-1	
Proteção contra choque elétrico	Parte aplicada Tipo B - Classe I
Proteção contra penetração nociva	Grau comum - equipamento fechado sem proteção contra penetração de água.
Modo de operação	Operação contínua em estado de ação iminente para aplicação de cargas especificadas (carga intermitente).
Gerador	Imerso em óleo isolante mineral naftênico.
Grau de proteção	Equipamento não adequado ao uso na presença de uma mistura anestésica inflamável com ar, oxigênio ou óxido nítrico.
Condições de resfriamento	Tempo de resfriamento controlado automaticamente. Durante o período de resfriamento (15 segundos) o equipamento permanece travado para seleção e acionamento.

Pesos	48,2 kg - coluna móvel	Cabeçote: 8,4 kg Base + coluna: 39,8 kg
	35,5 kg - parede	Cabeçote: 8,4 kg Caixa timer / suporte / braço: 27,1 kg

25.0 Tabela de falhas e soluções

Falhas	Causas possíveis	Soluções
Problemas com a unidade Equipamento não liga	Tensão de alimentação não disponível	Aguarde até que a tensão de alimentação esteja disponível
	Cabo não está ligado no equipamento	Ligue o cabo no equipamento
	O plug não está ligado à rede	Ligue o plug
	Disjuntor desligado	Ligue o disjuntor
	Chave LIGA / DESLIGA na posição DESLIGA	Coloque a chave LIGA / DESLIGA na posição LIGA
	Fusível queimado	Substitua o fusível
Imagem digital não aparece no computador	Cabo desconectando	Conecte cabo ao equipamento
	Programa de aquisição com problema	Reinstale o programa de aquisição de imagem

Falhas	Causas possíveis	Soluções
Imagem digital não aparece no computador	Botão de aquisição de imagem no programa não foi acionado	Acione botão de aquisição de imagem no programa
Disparador remoto não funciona	Cabo do disparador remoto está desconectado	Conecte o cabo do disparador remoto

26.0 Interferência eletromagnética

O raio X Periapical modelo D700 foi projetado para ser utilizado em ambiente eletromagnético de acordo com a especificação abaixo. Conforme consta no relatório do INMETRO que segue em anexo, o equipamento foi projetado e certificado segundo as seguintes normas, de compatibilidade eletromagnética.

- EN 60601-1-3 (2001).
- EN 60601-2-7 (2001).
- EN 60601-2-28 (2001).
- EN 60601-2-32 (2001).
- IEC 60601-1.

Emissões Eletromagnéticas		
Emissões de RF ABNT NBR IEC CISPR 11	Grupo 1	Os raios X D700 utilizam energia de RF apenas para suas funções internas. No entanto, suas emissões de RF são muito baixas e não é provável que causem qualquer interferência em equipamentos eletrônicos próximos.
Emissões de RF ABNT NBR IEC CISPR 11	Classe A	Os raios X D700 são adequados para utilização em todos os estabelecimentos, inclusive os residenciais e aqueles diretamente conectados à rede pública de distribuição de energia elétrica de baixa tensão que alimente edificações para utilização doméstica.
Emissões de harmônicos IEC 61000-3-2	Classe A	
Emissões devido à flutuação de tensão / cintilação IEC 61000-3-3	Tensão / cintilação IEC 61000-3-3 conforme	
Emissões de RF CISPR 15	Tensão / cintilação IEC 61000-3-3 conforme	Os raios X D700 não são adequados à interconexão com outro equipamento.

27.0 Imunidade eletromagnética

Os raios X D700 devem ser utilizados em ambiente eletromagnético, como o especificado abaixo. O cliente ou usuário dos raios X D700 deverá garantir que ele seja utilizado em tal ambiente.

Ensaio de imunidade	Nível de ensaio da ABNT NBR IEC 60601	Nível de conformidade	Ambiente eletromagnético – diretrizes
Descarga eletrostática (ESD) IEC 61000 - 4 - 2	± 6 kV por contato ± 8 kV pelo ar	± 6 kV por contato ± 8 kV pelo ar	Pisos devem ser de madeira, concreto ou cerâmica. Se forem cobertos com material sintético, a umidade relativa deverá ser pelo menos 30%.
Transitórios elétricos rápidos / trem de pulsos ("burst") IEC 61000 - 4 - 4	± 2 Kv nas linhas de alimentação ± 1 Kv nas linhas de entrada / saída	± 2 Kv nas linhas de alimentação ± 1 Kv nas linhas de entrada / saída	A qualidade do fornecimento de energia deve ser semelhante a de um ambiente hospitalar ou comercial típico.
Surtos IEC 61000 - 4 - 5	± 1 Kv modo diferencial ± 2Kv modo comum	± 1 Kv modo diferencial ± 2Kv modo comum	A qualidade do fornecimento de energia deve ser semelhante a de um ambiente hospitalar ou comercial típico.
Quedas de tensão, interrupções curtas e variações de tensão nas linhas de entrada de alimentação IEC 61000 - 4 -11 Campo magnético na frequência de alimentação (50/60 Hz) IEC 61000 - 4 - 8.	< 5% UT (>95% de queda de tensão em Ur) por 0,5 ciclo < 40% UT (>60% de queda de tensão em Ur) por 5 ciclos < 70% UT (>30% de queda de tensão em Ur) por 25 ciclos < 95% UT (>5% de queda de tensão em Ur) por 5 segundos 3 A/m	< 5% UT (>95% de queda de tensão em Ur) por 0,5 ciclo < 40% UT (>60% de queda de tensão em Ur) por 5 ciclos < 70% UT (>30% de queda de tensão em Ur) por 25 ciclos < 95% UT (>5% de queda de tensão em Ur) por 5 segundos 3 A/m	A qualidade do fornecimento de energia deve ser semelhante a de um ambiente hospitalar ou comercial típico. Se o usuário dos raios X D700 exige operação continuada durante interrupção de energia, é recomendado que os raios X D700 sejam alimentados por uma fonte de alimentação ininterrupta.
Campo magnético na frequência de alimentação (50/60 Hz) IEC 61000 - 4 - 8	3 A/m	3 A/m	Campos magnéticos com frequência na alimentação devem estar em níveis característicos de um local típico em um ambiente hospitalar ou comercial típico.

Ensaio de imunidade	Nível de ensaio da ABNT NBR IEC 60601	Nível de conformidade	Ambiente eletromagnético - diretrizes
RF Conduzida IEC 61000 - 4 - 6	3 Vrms 150 kHz até 2,5 GHz	3 Vrms	d=1,2P d=1,2P - 80 até 800 MHz d=1,2P - 800 MHz até 2,5 GHz onde P é a potência máxima nominal de saída do transmissor em watts (W), de acordo com o fabricante do transmissor, e d é a distância de separação recomendada em metros (m). É recomendada que a intensidade de campo estabelecida pelo transmissor de RF, determinada por meio de uma inspeção eletromagnética no local a, seja menor que o nível de conformidade em cada faixa de frequência b. Pode ocorrer interferência ao redor do equipamento marcado com o seguinte símbolo:

Obs.: nota 1: U_T é a tensão de alimentação c.a. antes da aplicação do nível de ensaio.

Nota 2: em 80 MHz 800 MHz, aplica-se a faixa de frequência mais alta.

Nota 3: estas diretrizes podem não ser aplicáveis em todas as situações. A propagação eletromagnética é afetada pela adsorção e reflexão de estruturas, objetos e pessoas.

As intensidades de campo estabelecidas pelos transmissores fixos, tais como: estações de rádio base, telefone (celular / sem fio), rádios móveis terrestres, rádio amador, transmissão de rádio AM e FM e transmissão de TV não podem ser previstas

com exatidão. Para avaliar o ambiente eletromagnético devido aos transmissores de RF fixos; recomenda-se considerar uma inspeção eletromagnética do local. Se a medida da intensidade de campo no local em que os raios X D700 são usados excede o nível de conformidade de RF, aplicável acima, recomenda-se observar os raios X D700 para verificar se:

- a operação está normal, se um desempenho anormal for observado, procedimentos adicionais podem ser necessários, tais como: reorientação ou recolocação dos raios X D700;
- acima da faixa de frequência de 150 kHz até 80 MHz, recomenda-se que a intensidade do campo seja menor que 3V / m.



28.0 Recomendações finais

Para garantir a vida útil de seu equipamento, reponha somente peças D700, as quais possuem a garantia dos padrões e as especificações técnicas exigidas pela empresa.

Utilize somente os serviços de uma assistência técnica D700, pois possui técnicos treinados e ferramentas específicas para a correta manutenção de seu equipamento.

29.0 Termo de responsabilidade

O responsável abaixo-assinado assume a responsabilidade técnica e legal pelo equipamento, e que todas as informações prestadas referentes aos equipamentos de raios X odontológico, modelos

D700 coluna móvel e parede, contidas nestas instruções de uso, são verdadeiras.

Para os modelos já existentes e registrados nesta assistência, permanecerão as instruções de uso que já consta com V. S.^a e que não sofreu nenhum tipo de alteração. Por questão informativa, estamos enviando ele, em meio eletrônico (CD). Para estes dois novos modelos (D700 coluna móvel e parede), serão utilizadas estas instruções de uso. Assim, teremos duas instruções de uso, um para os modelos já registrados (*Spectro 70X Seletronic* e *70X Eletronic*), e um para os dois novos modelos (D700 coluna móvel e parede), gerando assim uma melhor clareza e facilidade para o usuário na hora de pesquisar. Com isso, teremos menos páginas a serem impressas, o que beneficia a preservação do meio ambiente.

Registro Anvisa nº 10101130059
Responsável Técnico: Ricardo J. Ravaneli
CREA-SP: 5060714523

RAIOS X D700 (FIG. A)

- 1 - Cabeçote dos raios X.
- 2 - Braços.
- 3 - Caixa *timer*.
- 4 - Fusível de proteção do equipamento.
- 5 - Interruptor geral.
- 6 - Acionador.
- 7 - Cabo do controle remoto (espiral).
- 8 - Cano.
- 9 - Base de sustentação.
- 10 - Rodízio.
- 11 - Ponto focal: indica a exata posição do centro emissor de raios X.
- 12 - Indicador de angulação: mostra o ângulo de inclinação do cabeçote.
- 13 - Colimador primário: limita o feixe de raios X para um diâmetro de 5,9 cm na saída do cilindro localizador.
- 14 - Cilindro localizador: posiciona o filme dentro da área de emissão de raios X, garantindo que a distância foco / pele não seja menor que 20 cm. Possui um colimador secundário para eliminar a penumbra na radiografia.
- 15 - Seletor do regulador de tensão (opcional).
- 16 - Painel de controle.

LEGENDA DO PAINEL DE CONTROLE (FIG. B)

- 1 - *Display*.
- 2 - Tecla de aumento do tempo de exposição.
- 3 - Tecla de redução do tempo de exposição.
- 4 - Indicador de emissão de radiação ionizante.

LEGENDA DO ACIONADOR (FIG. C)

- 1 - Tecla de disparo.

INDICADORES DE SUB E SOBRETENSÃO (FIG. D)

- 1 - UL - indica que a tensão da rede está baixa e o equipamento não habilita disparo de raios X.
- 2 - UH - indica que a tensão da rede está alta e o equipamento não habilita disparo de raios X.

2.1 Peças e acessórios que acompanham o equipamento

O produto é apresentado em embalagem individual, para cada um dos modelos, sendo que, cada embalagem contém:

- 1 (um) aparelho conforme modelo comercial;
- embalagem (saco) plástica e demais itens protetores das partes pintadas do equipamento;
- *kit* de acessórios específicos para montagem;
- 1 (uma) proteção de poliuretano expandido para o aparelho;
- 1 (uma) caixa de papelão com todas marcações externas, conforme norma nacional;
- 1 (um) manual de instruções ao usuário;
- 1 (um) certificado de garantia.

No caso do equipamento coluna móvel, é enviada em caixa separada, um suporte de apoio da coluna móvel (cruzeta), sendo que na caixa seguem as marcações, conforme a caixa principal do equipamento.

3.0 Instalação

Este produto só poderá ser instalado por um técnico habilitado ou assistência técnica autorizada Dabi Atlante/D700, sob pena de perda da garantia.

4.0 Operação

Posicione o cilindro localizador conforme tomada radiográfica de sua preferência, em seguida, ligue a chave geral.

Caso o equipamento possua regulador de tensão (item opcional), gire o seletor de tensão para corrigi-la, até acender o LED verde central na caixa *timer*. Enquanto o LED vermelho permanecer aceso o equipamento ficará desabilitado.

Selecione o tempo de exposição, que varia de 0,2 a 2,5 segundos e pode ser aumentado ou reduzido 0,1 segundos a cada toque, por meio das teclas "+" para aumentar e "-" para reduzir.

Afasto-se a distância segura. Mantenha pressionada a tecla de disparo para acionar o equipamento. O LED amarelo acenderá e um aviso sonoro será emitido, indicando que o equipamento lançará radiação durante o tempo desejado.

Liberar a tecla de disparo antes do término do tempo selecionado,

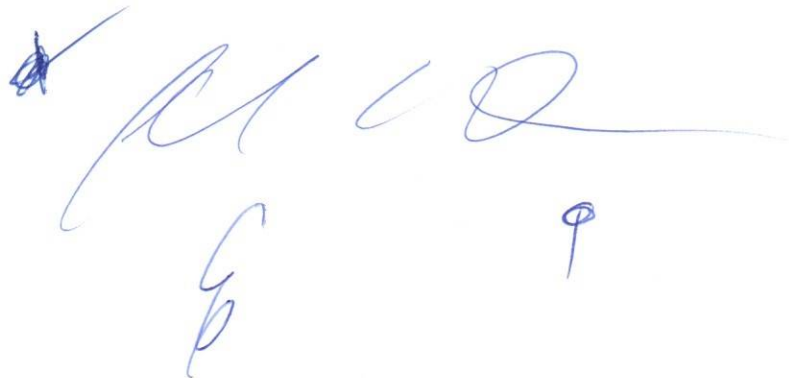



interromperá a emissão de raios X imediatamente.

Após a utilização, desligue a chave geral do equipamento.

Para efetuar um novo disparo, aguarde alguns segundos, para o resfriamento. Durante este tempo as teclas ficarão sem ação e o sinal estará piscando no *display*.

O equipamento deverá ser operado apenas por profissionais qualificados, conforme legislação vigente, ou determinado pelo conselho de classe.

5.0 Técnicas radiográficas indicadas

TÉCNICAS RADIOGRÁFICAS QUE UTILIZAM DISTÂNCIA FOCO / FILME 25 CM

Técnica	Região	Grupo D	Grupo E
Periapical da bisetriz ("cone curto")	Maxilar Mandíbula	0,4 a 0,5 0,3 a 0,4	0,3 a 0,4 0,2 a 0,3
Interproximal ("bitewing")	Dentes posteriores	0,4 a 0,5	0,3 a 0,4
Periapical da paralelismo ("cone longo")	Maxilar Mandíbula	0,6 a 0,8 0,5 a 0,6	0,5 a 0,6 0,4 a 0,5

TÉCNICAS RADIOGRÁFICAS QUE UTILIZAM DISTÂNCIA FOCO / FILME 30 CM

Técnica	Região	Grupo D	Grupo E
Oclusal	Maxilar Mandíbula	0,6 a 0,8 0,5 a 0,6	0,5 a 0,6 0,4 a 0,5

6.0 Tempo recomendado

Periapicais - Dentes	Filme E	Filme D	Filme F	Digital
11 a 13 / 21 a 23	0,50	1,00	0,30	0,25
14 a 15 / 24 a 25	0,55	1,10	0,35	0,30
16-17-18 / 26-27-28	0,60	1,20	0,35	0,30
31 a 33 / 41 a 43	0,45	0,90	0,25	0,20
34 a 38 / 44 a 48	0,50	1,00	0,30	0,25
51 a 53 / 61 63	0,35	0,70	0,20	0,15
54 a 55 / 64 a 65	0,40	0,80	0,25	0,20
71 a 73 / 81 a 83	0,30	0,60	0,20	0,15
84 a 85 / 74 a 75	0,35	0,70	0,20	0,15

ADULTO

Tipo radiografia	Filme E	Filme D	Filme F	Digital
Interprox. anterior	0,50	1,00	0,30	0,25
Interprox. posterior	0,60	1,20	0,35	0,30
Oclusal maxilar	0,80	1,60	0,50	0,40
Oclusal mandibular	0,70	1,40	0,40	0,35

INFANTIL

Tipo radiografia	Filme E	Filme D	Filme F	Digital
Interprox. anterior	0,35	0,70	0,20	0,15
Interprox. posterior	0,40	0,80	0,25	0,20
Oclusal maxilar	0,60	1,20	0,35	0,30
Oclusal mandibular	0,50	1,00	0,30	0,25

Obs.: para os demais filmes, use recomendações dos fabricantes dos filmes.



Utilize sempre filmes aprovados pelo órgão de saúde do país.

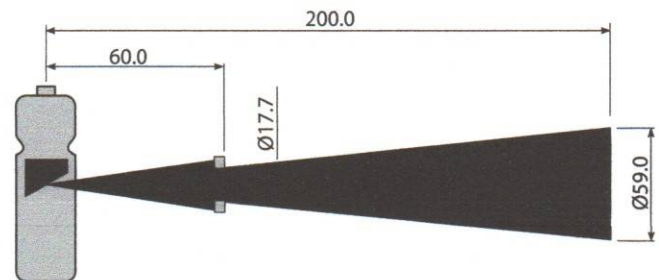
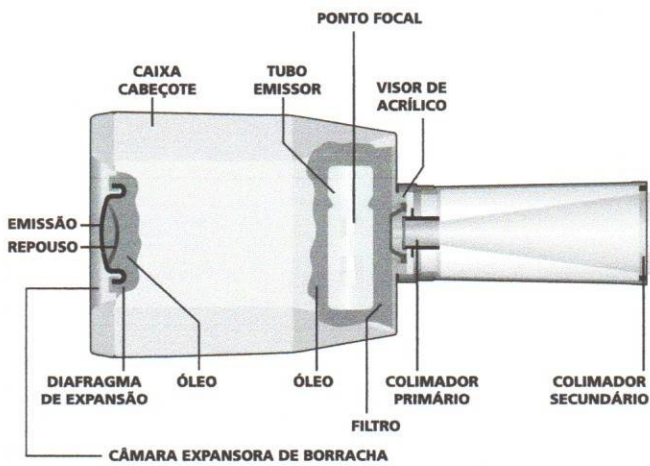

Dimensões do campo de radiação

7.0 Recomendações, cuidados e advertências

Os requisitos devem ser considerados e o equipamento deve ser instalado e manuseado conforme informações de emissões eletromagnéticas contidas neste manual.

Equipamentos de comunicação de RF móveis e portáteis podem afetar os raios X D700.

[Handwritten signatures and marks in blue ink]

Equipamento para uso exclusivo de profissionais de saúde, pois pode causar rádio interferência, ou interromper a operação de equipamentos próximos. Pode ser necessário tomar medidas mitigatórias, como reorientação, relocação do equipamento ou blindagem do local.

O operador deverá usar avental ou colete de chumbo durante as exposições. O avental e o colete de chumbo não acompanham o equipamento.

Durante as exposições, o operador deverá manter uma distância mínima de 2 m da cabeça do paciente ou colocar-se atrás de uma barreira física, que deve ser validada por um físico.

Instale seu equipamento em local apropriado, protegido de raios solares e umidade, esse local deve ser validado por um físico.

Desconecte o equipamento da tomada ou desligue a chave geral do consultório quando não estiver em uso por tempo prolongado.

Verifique a voltagem do seu equipamento no momento de ligar na tomada.

Este equipamento destina-se para obtenção de radiografias, devendo ser utilizado e manuseado por pessoal habilitado, conforme legislação vigente ou determinada pelo conselho de classe.

Se não forem observados as recomendações e cuidados para este equipamento, pode haver efeitos colaterais aos usuários e operadores devido à presença de radiações ionizantes.

Não use o equipamento sem o cilindro localizador.

Mantenha a maior distância praticável entre a extremidade do cilindro localizador e a superfície do paciente, para que a dose de radiação absorvida seja a menor possível.

A utilização de peças ou acessórios não recomendados pelo fabricante, implicará na perda da garantia do equipamento.

Este equipamento deverá ser utilizado em conjunto com um estabilizador de voltagem, recomendado pelo fabricante. O estabilizador não acompanha o produto e deverá ser adquirido separadamente. Ele deverá atender as especificações de potência,

corrente e tensão descritas neste manual de Instruções.



Não é recomendado o uso do equipamento em salas X, em mulheres gestantes.



8.0 Indicações

Este produto é de uso exclusivo de profissionais qualificados para execução de exames radiográficos intra-orais para auxiliar no processo de radiodiagnóstico (diagnóstico por imagem) em consultórios, clínicas, ambulatórios ou outras entidades de tratamento bucal. Portanto, é indicado apenas aos profissionais devidamente treinados que tenham conhecimento e experiência suficientes para executar procedimentos utilizando-se do aparelho. A utilização incorreta do equipamento poderá ocasionar efeitos indesejáveis ao paciente e para o operador.

Efeitos determinísticos: quando se manifestam no próprio indivíduo irradiado, tais efeitos não são transmitidos às futuras gerações, surgem depois de certo valor de dose absorvida e a gravidade aumenta com a magnitude da dose.

Efeitos estocásticos: estão relacionados com alterações celulares. Uma célula transformada pode resultar na produção de outras células modificadas, podendo ser transmitidas aos descendentes do indivíduo irradiado.

9.0 Procedimentos de reutilização

O equipamento é reutilizável em quantidades indeterminadas, ou seja, ilimitadas, necessitando apenas de limpeza.

10.0 Limpeza

Limpe a superfície do corpo do equipamento com um pano limpo umedecido com sabão neutro ou Aplic Odonto® (produto notificado na ANVISA/MS, processo N° 25351.199946/2009-45) da Dabi Atlante.

A utilização de outros produtos químicos não é recomendada, uma vez que pode danificar o equipamento.



11.0 Manutenção corretiva

Todas as recomendações de utilização se encontram nestas instruções de uso, mas se algum problema ou mau funcionamento for detectado e não puder ser corrigido de acordo com as instruções aqui determinadas, entre em contato com a rede de serviços autorizada para realizar a correção do problema.



Nota: não tente abrir o aparelho e / ou consertá-lo sozinho ou com auxílio de pessoas não treinadas / autorizadas para tanto, isto pode agravar o problema ou até mesmo gerar falhas que possam comprometer a segurança do equipamento.

Procure a rede de serviços autorizada e utilize sempre peças originais, elas são a garantia de que seu equipamento sempre estará nas condições ideais de funcionamento e segurança.

Caso precise solicitar esquemas elétricos e / ou especificação de componentes e lista de peças que não estejam declaradas no manual do usuário, use o serviço de atendimento ao consumidor para realizar a solicitação.

12.0 Manutenção preventiva

Para a proteção do seu equipamento, procure uma assistência técnica autorizado para revisões periódicas de manutenção preventiva. Junto à assistência técnica autorizada, você poderá fazer o plano de manutenção preventiva do seu equipamento, reduzindo assim os riscos de falhas de funcionamento e segurança.

A manutenção preventiva do equipamento não é obrigatória, porém, se realizado anualmente trará aumento da vida útil do produto e reduções de custo. Porém, conforme a Portaria MS / SVS n.º 453, datado de 1 de junho de 1998, é obrigatório que de 2 em 2 anos o equipamento seja inspecionado por um físico, assim como o ambiente que ele se encontra.

13.0 Calibração

O equipamento de raios X D700 deve ser calibrado pela assistência técnica autorizada ou por um laboratório credenciado pelo INMETRO. O intervalo de suas calibrações deve ser determinado conforme sua aplicação.

14.0 Teste de funcionamento

Para a verificação correta do equipamento o seguinte teste deverá ser feito pelo usuário. Qualquer anormalidade encontrada no teste que não esteja descrito no item "falhas e soluções", o usuário deverá entrar em contato com a assistência técnica autorizada.

1. Verifique a tensão do equipamento e ligue na rede elétrica.
2. Verifique se o LED verde no centro do painel está aceso.
3. Mude a seleção de tempo nas teclas "+" e "-" verifique se está variando de 0,2 a 2,5 segundos.
4. Aperte o botão de disparo e mantenha pressionado. O LED amarelo ficará aceso e durante o disparo um sinal sonoro será emitido. Quando soltar o botão de disparo o LED amarelo se apagará e o sinal sonoro cessará. Isso significa que não há emissão de radiação.

Após o disparo, o LED vermelho deverá acender, e o equipamento entrará em fase de resfriamento por 15 segundos. O LED vermelho deverá se apagar e o equipamento não deverá estar travado.

15.0 Precauções antes da 1ª utilização



Certifique-se de que todos os itens da operação foram concluídos, e verifique por meio do teste de funcionamento que consta neste manual, o correto funcionamento do equipamento.

16.0 Condições de armazenamento e operação

Conforme o manual do usuário as condições ambientais devem estar entre uma temperatura de 0 a +55 °C.



Consultas / Produtos para Saúde / Produtos para Saúde

Detalhes do Produto

Nome da Empresa	ALLIAGE S/A INDÚSTRIAS MÉDICO ODONTOLÓGICA		
CNPJ	55.979.736/0001-45	Autorização	1.01.011-3
Produto	RAIOS-X		

Modelo Produto Médico

AXR Coluna Móvel

AXR Pantográfico Coluna Móvel

AXR Pantográfico Parede

AXR Pantográfico Piso

AXR Parede

AXR Piso

D700 MAX Coluna Móvel

D700 MAX Pantográfico Coluna Móvel

D700 MAX Pantográfico Parede

D700 MAX Parede

D700 MAX Piso

D700 MAXPantográfico Piso

Spectro 70 Coluna Móvel

Spectro 70 Pantográfico Coluna Móvel

Spectro 70 Pantográfico Parede

Spectro 70 Pantográfico Piso

Spectro 70 Parede

Spectro 70 Piso

TIMEX 70 E COLUNA MÓVEL

TIMEX 70 E PANTOGRÁFICO COLUNA MÓVEL



TIMEX 70 E PANTOGRÁFICO PISO

TIMEX 70 E PAREDE

TIMEX 70 E PISO

TIMEX 70 EPANTOGRÁFICO PAREDE

Nome Técnico	Aparelho de Raios X Odontologico
Registro	10069210087
Processo	25351.315947/2017-35
Origem do Produto	<ul style="list-style-type: none">FABRICANTE: ALLIAGE S/A INDÚSTRIAS MÉDICO ODONTOLÓGICA - BRASIL
Classificação de Risco	III - ALTO RISCO
Vencimento do Registro	08/05/2026
<input type="button" value="Voltar"/>	

[Handwritten mark]

[Handwritten signatures]



Autoclave 12 LD . Pronta para desafios que exigem força.

Essa autoclave semiautomática é usada para esterilização a vapor saturado com sistema gravitacional de remoção de ar. A grande eficiência dela está na forma rápida em que todos os materiais (líquidos ou sólidos) recebem grande quantidade de calor,

Descrição.

Bivolt 127/220 VAC / 50Hz - 60Hz

Placa eletrônica com microcontrolador

Painel frontal de membrana

Manômetro com escalas de pressão e temperatura

Ciclo de trabalho automático

Secagem com porta entreaberta / fechada

Termostato de segurança para proteção da resistência e sobre aquecimento da câmara

Sensor de pressão

Válvulas de segurança (anti-vácuo e sobre pressão)

Abastecimento de água manual

Anel de vedação da porta em silicone

Porta com fechamento através de trava

Câmara em aço inoxidável, revestida com material isolante ao calor

Bandejas e suporte (opcional)

Fusível de proteção para sobre-corrente

Mangueira, abraçadeira e copo

[Handwritten signatures and initials in blue ink]



Consultas / Produtos para Saúde / Produtos para Saúde

Detalhes do Produto

Nome da Empresa	ALT EQUIPAMENTOS MEDICOS ODONTOLOGICOS LTDA EPP		
CNPJ	08.044.106/0001-07	Autorização	8.03.489-6
Produto	AUTOCLAVE ALT		

Modelo Produto Médico

AUTOCLAVE 7L

AUTOCLAVE 19L PLUS

AUTOCLAVE 19LD

AUTOCLAVE 19LD PLUS

AUTOCLAVE 19LS

AUTOCLAVE 21L

AUTOCLAVE 21L PLUS

AUTOCLAVE 21LD

AUTOCLAVE 21LD PLUS

AUTOCLAVE 21LS

AUTOCLAVE 25L PLUS

AUTOCLAVE 25LD

AUTOCLAVE 25LD PLUS

AUTOCLAVE 25LS

AUTOCLAVE 30L

AUTOCLAVE 30L PLUS

AUTOCLAVE 30LD

AUTOCLAVE 30LD PLUS

AUTOCLAVE 30LS

AUTOCLAVE 5L



AUTOCLAVE 5L PLUS

AUTOCLAVE 5LD

AUTOCLAVE 5LD PLUS

AUTOCLAVE 5LS

AUTOCLAVE 65L

AUTOCLAVE 65L PLUS

AUTOCLAVE 65LD

AUTOCLAVE 65LD PLUS

AUTOCLAVE 65LS

AUTOCLAVE 7L PLUS

AUTOCLAVE 7LD

AUTOCLAVE 7LD PLUS

AUTOCLAVE 7LS

AUTOCLAVE 80L

AUTOCLAVE 80L PLUS

AUTOCLAVE 80LD

AUTOCLAVE 80LD PLUS

AUTOCLAVE 80LS

AUTOCLAVE 100L

AUTOCLAVE 100L PLUS

AUTOCLAVE 100LD

AUTOCLAVE 100LD PLUS

AUTOCLAVE 100LS

AUTOCLAVE 12L

AUTOCLAVE 12L PLUS

AUTOCLAVE 12LD

AUTOCLAVE 12LD PLUS

AUTOCLAVE 12LS

AUTOCLAVE 19L

AUTOCLAVE 25L



Nome Técnico	Autoclave
Registro	80348960009
Processo	25351.088164/2015-82
Origem do Produto	<ul style="list-style-type: none">FABRICANTE: ALT EQUIPAMENTOS MEDICOS ODONTOLOGICOS LTDA EPP - BRASIL
Classificação de Risco	II - MEDIO RISCO
Vencimento do Registro	VIGENTE

[Voltar](#)

Biotron



CADEIRA & MOCHO PORTÁTEIS

Características e Vantagens:

- Equipamento em material leve e resistente e de fácil manuseio que suporta até 250 kg.
- Possui mala de transporte em nylon.
- Estruturas reforçadas e compactas de fácil ajuste de operação.
- Aplicação: Atendimento em leito hospitalar, Consultório odontológico, Atendimento em domicílio, atendimento em barcos /ou locais de difícil acesso, projetos sociais, etc.

Especificações técnicas:

- Peso suportado: 250 Kg.
- Ângulo do Encosto: 110 a 175 graus.
- Peso líquido: 15 Kg.
- Embalado: 970*690*390 mm
- Produto aberto: 1700*650*550 mm



CONSULTÓRIO PORTÁTIL

Características e Vantagens:

- Fabricado em caixa militar tipo mala em material leve, resistente e de fácil transporte (patente requerida);
- Compressor de ar integrado isento de óleo e súper silencioso;
- Estruturas internas modulares para adicionar ou mover facilmente funções de acordo necessidade;
- Controle de velocidade pelo pedal;
- Aplicação: Atendimento em leito hospitalar, Consultório odontológico, Atendimento em domicílio, atendimento em barcos /ou locais de difícil acesso, projetos sociais, etc.

Especificações técnicas:

- Voltagem: 110-240V / 60Hz
- Potência: 0,55kw
- Fluxo de ar: 60L/min - 4 bar
- Capacidade do taque: 7L
- Peso líquido: 29 kg
- Nível de ruído: 50db
- Dimensões: 450x310x680mm



Go

[Handwritten signature]

[Handwritten signature]

[Handwritten signature]



MONTSERRAT
PRODUTOS MÉDICOS E HOSPITALARES



SONOLINE - Doppler Fetal Portátil

Fácil de usar, Alto-falante automaticamente, Desliga-se automaticamente, Indicação de energia da bateria, Utiliza 2 pilhas AA, Detecção precisa do batimento cardíaco.

Características

O **SONOLINE - Doppler Fetal Portátil** é utilizado como um importante instrumento para monitorar a saúde fetal, pois através das mudanças do registro da Frequência Cardíaca, pode observar a hipóxia (baixo teor de oxigênio), sofrimento fetal, cordão em torno do pescoço e outros sintomas.

É um equipamento não concebido para tratamentos. Foi projetado para uso clínico investigativo. Doppler manual, obstétrico, que pode ser utilizado em hospitais, consultórios e no domicílio da gestante, para auto-exames.

O Doppler com o transdutor Fetal é uma ferramenta para auxiliar nos cuidados profissionais e não deve ser usada em substituição ao monitoramento fetal tradicional.

O **SONOLINE B** é o modelo de desempenho superior, com exibição de FHR através de tela digital de LCD e possui três modos de funcionamento:

- modo de exibição da Frequência Cardíaca Fetal em tempo real;
- modo de exibição da média da Frequência Cardíaca Fetal e
- modo manual.

Possui saída de áudio que pode ser conectada com fone de ouvido, ou gravada, e controle de volume.

- Funcionam com duas baterias alcalinas tamanho AA de 1,5V DC, recarregáveis ou não.
- O transdutor pode ser substituído.

O **SONOLINE B** – possui indicador de quantidade de carga da bateria, além de apresentar luz de fundo da tela e desligamento automático.

- O SONOLINE é portátil e fácil de operar, pesa em torno de 180g (incluindo a bateria) e mede 135mm de comprimento, 95mm de largura e 35mm de altura. O visor LCD mede 45mm X 25mm.
- A luz de fundo da tela do visor pode permanecer na condição ligada ou desligada.

Possui encerramento automático de função, após permanecer por 1 minuto sem captar sinal.

É adequado para ser utilizado a partir da 12ª semana de gestação, mas consegue captação a partir da 10ª semana.

Opcionais: pilhas, carregador, gel, bolsa p/ transporte e fone de ouvido



Consultas / Produtos para Saúde / Produtos para Saúde

Detalhes do Produto

Nome da Empresa	MONTERRAT COMERCIAL IMPORTADORA E EXPORTADORA LTDA		
CNPJ	66.581.935/0001-17	Autorização	8.01.530-3
Produto	DOPPLER FETAL DE BOLSO		

Modelo Produto Médico

SONOLINE B

Nome Técnico	Sistema Ultra-Sonico "doppler"
Registro	80153030105
Processo	25351.831662/2016-36
Origem do Produto	<ul style="list-style-type: none">FABRICANTE: CONTEC MEDICAL SYSTEMS CO, LTD. - CHINA, REPÚBLICA POPULAR
Classificação de Risco	II - MEDIO RISCO
Vencimento do Registro	VIGENTE

[Voltar](#)



Esfigmomanômetro Aneróide – PREMIUM



DESCRIÇÃO

- Verificado e aprovado pelo INMETRO
- Manguito e përa em PVC
- Braçadeira em nylon ou algodão, com fecho de velcro ou metal
- Opção de 7 diferentes cores: azul marinho, azul, verde, vermelho, grafite, rosa e vinho
- Estojo para viagem
- 1 Ano de Garantia

FICHA TÉCNICA

Manguito e përa em PVC. Braçadeira em nylon ou algodão, com fecho de velcro ou metal.

[Handwritten signature]



Consultas / Produtos para Saúde / Produtos para Saúde

Detalhes do Produto

Nome da Empresa	ACCUMED PRODUTOS MÉDICO HOSPITALARES LTDA		
CNPJ	06.105.362/0001-23	Autorização	8.02.753-1
Produto	ESFIGMOMANÔMETRO ANERÓIDE PREMIUM		

Modelo Produto Médico

BR-20D

H200 MESA/PAREDE

H200 RODIZIO

Nome Técnico	Esfigmomanometro
Registro	80275310022
Processo	25351.316086/2009-75
Origem do Produto	<ul style="list-style-type: none">FABRICANTE: WENZHOU KANGJU MEDICAL INSTRUMENTS CO. LTD - CHINA, REPÚBLICA POPULAR
Classificação de Risco	II - MEDIO RISCO
Vencimento do Registro	VIGENTE

Voltar

S
[Handwritten signature]
[Handwritten signature]
[Handwritten signature]



DESCRIÇÃO

- Design avançado para uma ausculta mais precisa
- Tubos em PVC, que propagam melhor o som.
- Auscultador em aço inox com diafragma de alta sensibilidade.
- Melhor custo benefício na categoria dos estetoscópios tipo Littmann®
- Inclui Olivas e Diafragmas para reposição.
- 1 ano de Garantia.

FICHA TÉCNICA

Inclui Olivas e Diafragmas para reposição.

[Handwritten signatures and initials in blue ink]



Consultas / Produtos para Saúde / Produtos para Saúde

Detalhes do Produto

Nome da Empresa	ACCUMED PRODUTOS MÉDICO HOSPITALARES LTDA		
CNPJ	06.105.362/0001-23	Autorização	8.02.753-1
Produto	ESTETOSCÓPIO PREMIUM		

Modelo Produto Médico

ESTETOSCÓPIO PREMIUM DUPLO ADULTO

ESTETOSCÓPIO PREMIUM DUPLO CARDIOLÓGICO

ESTETOSCÓPIO PREMIUM DUPLO NEONATAL

ESTETOSCÓPIO PREMIUM DUPLO PEDIÁTRICO

ESTETOSCÓPIO PREMIUM RAPPAPORT

ESTETOSCOPIO PREMIUM RAPPAPORT COLORIDO

ESTETOSCÓPIO PREMIUM SIMPLES ADULTO

ESTETOSCÓPIO PREMIUM SIMPLES PEDIÁTRICO

Nome Técnico	Estetoscopio
Registro	80275310063
Processo	25351.062800/2017-08
Origem do Produto	<ul style="list-style-type: none">FABRICANTE: Wenzhou Kangshun Medical Devices Co., Ltd. - CHINA, REPÚBLICA POPULAR
Classificação de Risco	II - MEDIO RISCO
Vencimento do Registro	VIGENTE

Voltar

Refrigerador RCD34

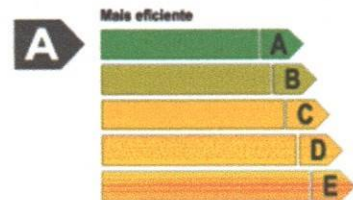
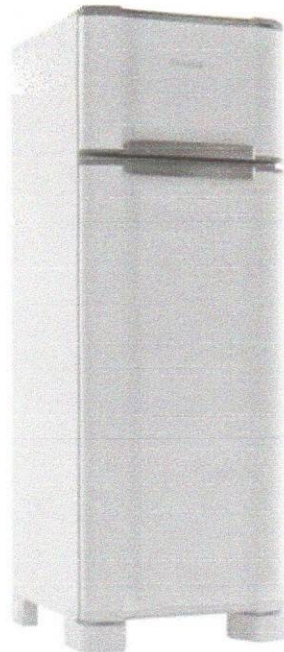

- **276L de capacidade total**
Refrigerador com duas portas. Facilidade na distribuição interna
- **Congelador de 55 litros**
Alimentos congelados a -18°C .
- **Puxadores ergonômicos**
Produto mais atraente e de fácil manuseio.
- **Iluminação na lateral do refrigerador**
Boa visibilidade interna.
- **Gaxeta Push in**
Não há necessidade da troca da porta.
- **Pés elevados com niveladores**
Mais facilidade na limpeza.
- **Classificação A em eficiência energética**
Mais economia no consumo de energia.
- **Prateleiras internas**
Removíveis e reguláveis.
- **Gaveta de legumes em PS cristal fumê**
Beleza e design aliados à praticidade de limpeza.

[Handwritten signatures and initials in blue ink]



Home > Produtos > Exames Físicos > Instrumentais > MD Martelo > Martelos Neurológicos Buck MD®

Martelos Neurológicos Buck MD®



Descrição

- Cabeça com dois lados de borracha sintética
- Escova rosqueada no cabo
- Agulha inserida na cabeça
- Comprimento 19 cm

[Handwritten signatures and initials in blue ink]

Otoscópio MD® Mark II

O Mark II é um otoscópio clássico com iluminação direta de alta qualidade.



Descrição

- Iluminação direta de 2.5V proporciona qualidade de iluminação
- Cabeça inteiramente metálica com lente removível
- Campo de visão com aumento de 4 vezes
- Iluminação branca e de alto brilho, com excelente nitidez da imagem
- Conexão para pera de insuflação, possibilita avaliar a mobilidade da membrana timpânica (pera opcional)
- Espéculos disponíveis em diversos tamanhos e modelos, descartáveis e reutilizáveis
- Fácil substituição da lâmpada
- Cabo em metal com superfície recartilhada, melhor aderência e segurança
- Reostato para controle de intensidade da luz
- Alimentação através de 2 pilhas alcalinas tipo C

Kit sobressalente que acompanham o produto:

- 05 Espéculos Auriculares Autoclaváveis (2.5, 3.5, 4.5, 5.5 e 9mm) MD®
- 01 Estojo Macio para otoscópio e seus acessórios MD®

Benefícios

- Iluminação direta de 2.5V proporciona qualidade de iluminação.
- Cabeça inteiramente metálica com lente removível.
- Campo de visão com aumento de 4 vezes.
- Abertura na base do cabo, permite utilizar bateria recarregável.

Certificações

- ANVISA: 80070210012
- FDA U.S. – Food and Drug Administration
- CE 0120
- ISO13485
- ISO9001





Consultas / Produtos para Saúde / Produtos para Saúde

Detalhes do Produto

Nome da Empresa	COMÉRCIO DE MATERIAIS MÉDICOS HOSPITALARES MACROSUL LTDA		
CNPJ	95.433.397/0001-11	Autorização	8.00.702-1
Produto	OTOSCÓPIO MD		

Modelo Produto Médico

OTOSCOPIO OMNI 3000

OTOSCOPIO MARK II

OTOSCOPIO VISIO 2000

Nome Técnico	Otoscopia
Registro	80070210012
Processo	25351.742530/2009-66
Origem do Produto	<ul style="list-style-type: none">FABRICANTE: MEDICAL DEVICES (PVT) LTD. - PAQUISTÃO
Classificação de Risco	I - BAIXO RISCO
Vencimento do Registro	VIGENTE

Voltar

Oxímetro de Pulso de Portátil Tipo Palm (SpO₂) c/ Temperatura

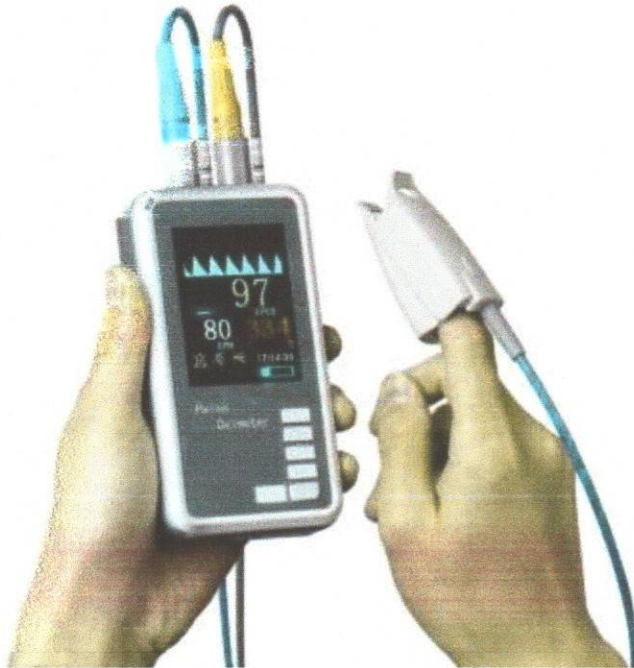

Detalhes

Dispositivo de alta durabilidade, portátil e não invasivo destinado à aferição dos sinais vitais (SpO₂ e Pulso e Temperatura) de forma imediata, precisa e eficaz, indicado para o uso pessoal, hospitais, clínicas, esportes, etc.

Principais características:

Display:

- Visor de TFT LCD colorido de alta resolução com 2,8 polegadas;
- Indicador de perfusão através de curva pletismográfica;
- Indicação de bateria fraca;
- Exibição de data e hora;

Oxímetro:

- Desligamento automático;
- Configurações de alarmes e bip de frequência;
- Baixo consumo de energia (mais de 7 horas de funcionamento contínuo na bateria);
- Sistema de anti-interferência a movimentos;
- Armazenamento de até 36 horas de tendências mesmo se a bateria se esgotar;
- Transferência das tendências para o computador;

Alarmes:

- Alarme de alta e baixa frequência de pulso;
- Alarme para Temperatura;
- Alarme de alta e baixa SpO₂;

Especificações:

[Handwritten signatures and initials in blue ink]

Parâmetro	Máximo	Mínimo	Resolução	Precisão
SpO2	100%	35%	1%	+ 2%
Temperatura	45°C	34°C	0,1°C	+ 2%
Pulso	250 bpm	40 bpm	1 bpm	+ 1 bpm

Bateria e alimentação:

- Adaptador Bivolt automático;
- Funciona com 03 (três) pilhas AAA (palito) alcalinas ou recarregáveis, NÃO inclusas;
- Mais de 07 horas de funcionamento contínuo na bateria;

Peso e dimensões:

- Peso líquido aproximado: 160 gramas (sem pilhas);
- 140 x 80 x 16mm;

Acessórios que acompanham o equipamento:

- 01 Cabo sensor de Oximetria;
- 01 Cabo de energia;
- 01 Manual de instruções

Certificados de conformidade:

- Certificado internacionalmente – Certificação CE;
- ISO9001/ISO13485;
- Certificado ABNT NBR IEC 60601-1-2:2006;





Consultas / Produtos para Saúde / Produtos para Saúde

Detalhes do Produto

Nome da Empresa	BRASMED - Indústria Distribuição Comércio Importação e Exportação de Produtos Médico-Hospitalares e Odontológicos LTDA.		
CNPJ	13.288.587/0001-28	Autorização	8.08.622-6
Produto	OXÍMETRO		
Modelo Produto Médico			
3M1000			
3M1000B			
3M1000C			
3M1000D			
3M1000E			
Nome Técnico	OXÍMETRO DE PULSO PARA MONITORAMENTO NÃO CONTÍNUO		
Registro	80862260001		
Processo	25351.157082/2016-27		
Origem do Produto	• FABRICANTE: SHANGHAI BERRY ELETRONIC TECH CO., LTD - CHINA		
Classificação de Risco	II - MEDIO RISCO		
Vencimento do Registro	VIGENTE		
Voltar			

[Handwritten signature]

[Handwritten initials]



Reanimador Manual Reutilizável Adulto MD®

Melhor respiração a cada ventilação!!

- Silicone 100% grau médico, melhor flexibilidade e capacidade de esterilização por autoclave
- Balão de silicone proporciona excelente expansão e sua flexibilidade permite utilizar com a ponta dos dedos
- Conexão rotativa evita que o tubo endotraqueal se desconecte quando o operador mudar de posição
- Válvula Pop-Off com limite de pressão ajustada e quando necessário, permite regulagem ou bloqueio
- Pode ser desmontado e montado de forma rápida e fácil
- Todas as conexões estão em conformidade com as especificações ISO 10651-4

Máscaras Faciais

- Máscaras transparentes permitem melhor visualização das secreções e verificação da respiração
- Anel de silicone permite uma conexão mais fácil, segura e evita desconexões acidentais
- Almofada de silicone proporciona melhor vedação e conforto
- Diversos modelos desenhados para cada tamanho de paciente

Válvula de aspiração para oxigênio e reservatório em PVC

- Reservatório de oxigênio quando conectado a válvula, fornece elevada concentração de oxigênio
- Essencial durante a ventilação em ambientes poluídos

[Handwritten signatures in blue ink]



Consultas / Produtos para Saúde / Produtos para Saúde

Detalhes do Produto

Nome da Empresa	COMÉRCIO DE MATERIAIS MÉDICOS HOSPITALARES MACROSUL LTDA		
CNPJ	95.433.397/0001-11	Autorização	8.00.702-1
Produto	REANIMADOR MANUAL AID		

Modelo Produto Médico

REANIMADOR MANUAL ADULTO MD

REANIMADOR MANUAL PEDIÁTRICO MD

REANIMADOR MANUAL NEONATAL MD

Nome Técnico	Ventilador Manual
Registro	80070210020
Processo	25351.708502/2010-80
Origem do Produto	<ul style="list-style-type: none">FABRICANTE: HEADSTAR MEDICAL PRODUCTS CO.,LTD. - TAIWAN
Classificação de Risco	II - MEDIO RISCO
Vencimento do Registro	VIGENTE

Voltar



Reanimador Manual Reutilizável Pediátrico MD®

Melhor respiração a cada ventilação!!

- Silicone 100% grau médico, melhor flexibilidade e capacidade de esterilização por autoclave
- Balão de silicone proporciona excelente expansão e sua flexibilidade permite utilizar com a ponta dos dedos
- Conexão rotativa evita que o tubo endotraqueal se desconecte quando o operador mudar de posição
- Válvula Pop-Off com limite de pressão ajustada e quando necessário, permite regulagem ou bloqueio
- Pode ser desmontado e montado de forma rápida e fácil
- Todas as conexões estão em conformidade com as especificações ISO 10651-4

Máscaras Faciais

- Máscaras transparentes permitem melhor visualização das secreções e verificação da respiração
- Anel de silicone permite uma conexão mais fácil, segura e evita desconexões acidentais
- Almofada de silicone proporciona melhor vedação e conforto
- Diversos modelos desenhados para cada tamanho de paciente

Válvula de aspiração para oxigênio e reservatório em PVC

- Reservatório de oxigênio quando conectado a válvula, fornece elevada concentração de oxigênio
- Essencial durante a ventilação em ambientes poluídos

[Handwritten signatures in blue ink]



Consultas / Produtos para Saúde / Produtos para Saúde

Detalhes do Produto

Nome da Empresa	COMÉRCIO DE MATERIAIS MÉDICOS HOSPITALARES MACROSUL LTDA		
CNPJ	95.433.397/0001-11	Autorização	8.00.702-1
Produto	REANIMADOR MANUAL AID		

Modelo Produto Médico

REANIMADOR MANUAL ADULTO MD

REANIMADOR MANUAL PEDIÁTRICO MD

REANIMADOR MANUAL NEONATAL MD

Nome Técnico	Ventilador Manual
Registro	80070210020
Processo	25351.708502/2010-80
Origem do Produto	<ul style="list-style-type: none">FABRICANTE: HEADSTAR MEDICAL PRODUCTS CO.,LTD. - TAIWAN
Classificação de Risco	II - MEDIO RISCO
Vencimento do Registro	VIGENTE

Voltar

FesVif e TensVif

Estimulador Elétrico Transcutâneo

Aparelho eletromédico de terapia via eletroestimulação muscular

Este manual é para o uso dos equipamentos:

FesVif 995 Dual, FesVif 995 Four, TensVif 993 Dual e TensVif 993 Four.

Registro ANVISA N° **80079190023**

Fabricante: Quark Produtos Médicos

Razão Social: Mendes e Barbosa

Indústria Brasileira - CNPJ 71.769.673/0001-59

Número ANVISA : 800.791-9

Rua do Rosário, 1776. Centro. Piracicaba - SP.

CEP 13.400-186 Fone (19) 2105-2800

www.quarkmedical.com.br quark@quarkmedical.com.br





Consultas / Produtos para Saúde / Produtos para Saúde

Detalhes do Produto

Nome da Empresa	Mendes & Barbosa Produtos Médicos Ltda - EPP		
CNPJ	71.769.673/0001-59	Autorização	8.00.791-9
Produto	ESTIMULADORES NEUROMUSCULARES		

Modelo Produto Médico

FESVIF 995 - DUAL

FESVIF 995 - FOUR

TENSVIF 993 - DUAL

TENSVIF 993 - FOUR

Nome Técnico	Estimulador Neuromuscular
Registro	80079190023
Processo	25351.055920/2008-71
Origem do Produto	<ul style="list-style-type: none">FABRICANTE: Mendes & Barbosa Produtos Médicos Ltda - EPP - BRASIL
Classificação de Risco	II - MEDIO RISCO
Vencimento do Registro	VIGENTE

Voltar

[Handwritten signature]

[Handwritten mark]

[Handwritten mark]



SCALER JET
Jato de Bicarbonato & Ultrassom

Jato de Bicarbonato: filtro de ar com drenagem automática. Controle independente de fluxos de água e pó. Sistema de limpeza dos condutores de pó. Ultrassom: sistema piezoelétrico. Peça de mão removível e autoclavável. Bivolt.

[Handwritten signature]

[Handwritten initials]

[Handwritten initials]



Consultas / Produtos para Saúde / Produtos para Saúde

Detalhes do Produto

Nome da Empresa	KONDENTECH INDUSTRIA E COMERCIO LTDA - EPP		
CNPJ	66.525.379/0001-61	Autorização	8.00.224-0
Produto	JATO DE BICARBONATO & ULTRA-SOM KONDENTECH		

Modelo Produto Médico

SCALERJET (101)

SCALERJR (103)

Nome Técnico	Equipamento p/ Profilaxia Odontológica Bicarbonato de Sódio/Ultrassom
Registro	80022400023
Processo	25351.937739/2016-65
Origem do Produto	<ul style="list-style-type: none">FABRICANTE: KONDENTECH INDUSTRIA E COMERCIO LTDA - EPP - BRASIL
Classificação de Risco	II - MEDIO RISCO
Vencimento do Registro	VIGENTE

Voltar

[Handwritten signatures and initials]

Sonopulse III Ibramed - Aparelho de Ultrassom de 1 e 3 MHz

Código: ME00000A

Marca: Ibramed

Disponibilidade: Pronta-entrega

Descrição: Se você procura um ultrassom completo e que possa ser facilmente transportado, precisa conhecer o Sonopulse III. Com área efetiva de radiação - ERA - de 7cm², o Sonopulse III permite chegar a profundidade aproximada de 5 cm, ideal para reabilitação, com a frequência de 1 MHz. E as profundidades de 1 a 2 cm, atingindo a derme e hipoderme, com o comprimento de onda de 3MHz, perfeito
...Veja mais



Ficha Técnica

- | | |
|---|---|
| <ul style="list-style-type: none">• Marca
Ibramed• Modelo
1 E 3 MHz S34• Garantia
18 Meses | <ul style="list-style-type: none">• Voltagem
Bivolt (automático)• NCM
90189099• Anvisa
10360310025 |
|---|---|

Pesos e Medidas

Dimensões do produto

- **Dimensões (C x L x A)**
28.0 x 26.0 x 9.0 cm
- **Peso Kg**
1.3

Dimensões da embalagem

- **Dimensões Embalado (C x L x A)**
32.0 x 33.5 x 19.5 cm
- **Peso Embalado Kg**
2.6

8

MA 10
B P



Consultas / Produtos para Saúde / Produtos para Saúde

Detalhes do Produto

Nome da Empresa	IBRAMED INDÚSTRIA BRASILEIRA DE EQUIPAMENTOS MÉDICOS - EIRELI		
CNPJ	00.133.418/0001-77	Autorização	1.03.603-1
Produto	SONOPULSE		

Modelo Produto Médico

Sonopulse Compact 1MHz

Sonopulse Compact 3MHz

SONOPULSE II Combined Therapy

Sonopulse III 1MHz / 3MHz

Nome Técnico	Sistema de Ultra-Som Para Terapia
Registro	10360310025
Processo	25351.054623/2008-17
Origem do Produto	<ul style="list-style-type: none">FABRICANTE: IBRAMED INDÚSTRIA BRASILEIRA DE EQUIPAMENTOS MÉDICOS - EIRELI - BRASIL
Classificação de Risco	II - MEDIO RISCO
Vencimento do Registro	VIGENTE

Voltar



NEW BK-F BK-FA

Balança digital para
pesar (e medir) pessoas



Painel da balança



Gancho para bolsas



Novo Tapete
Antiderrapante



Régua Antropométrica

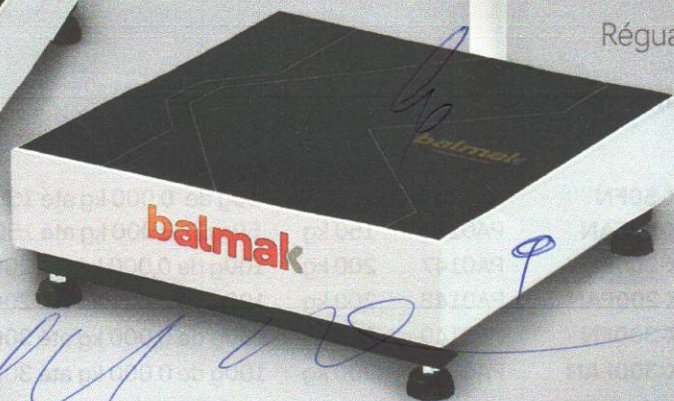

NEW BK-F BK-FA

Características

Alimentação

Fonte automática "Full Range" externa. Entrada: 90-250VAC, 50/60Hz e Saída 9V/1,5A

Display

LED vermelho com 6 dígitos

Corpo

Plataforma em chapa de aço carbono 1020. Coluna leve e resistente em tubo de aço carbono. Tampa da plataforma pode ser retirada para limpeza

Visor

Panel em policarbonato de alta resistência à umidade elevada

Pintura

Eletrostática a pó (Padrão de fábrica = branco)

Piso antiderrapante

Tapete reveste a superfície da plataforma de pesagem proporcionando maior segurança e conforto aos usuários

Pés antiderrapantes em borracha sintética

Além de permitir a correção do nivelamento, oferecem maior aderência ao piso e segurança para as pesagens.

Gancho para bolsas (*apenas nos modelos BK-F)

Oferece conforto e comodidade ao usuário

Réguia antropométrica (*apenas nos modelos BK-FA)

Prático sistema para medir altura instalado (opcionalmente) na própria coluna da balança, com réguia antropométrica retrátil em alumínio anodizado, medindo até 2m com graduação de 0,5cm. Cabeçote da réguia antropométrica em plástico ABS injetado, com desenho ergonômico especialmente desenvolvido para garantir máxima segurança ao paciente.

Dimensões

Plataforma: 40 x 40 cm. Altura do piso até o final da coluna: 100 cm

Peso da balança BK-F / BK-FA

19,300 / 20,900 kg

Peso de embarque da balança BK-F / BK-FA

21,700 / 22,300 kg

Consumo

10W

Garantia

1,5 anos contra quaisquer defeitos de materiais e/ou fabricação

Modelos disponíveis

Código	Máx.	Divisão	Réguia*	Gancho**
BK-50FN	150 kg	50g de 0,000 kg até 150,000 kg	NÃO	SIM
BK-50FAN	150 kg	50g de 0,000 kg até 150,000 kg	SIM	NÃO
BK-200FN	200 kg	100g de 0,000 kg até 200,000 kg	NÃO	SIM
BK-200FAN	200 kg	100g de 0,000 kg até 200,000 kg	SIM	NÃO
BK-300FN	300 kg	100g de 0,000 kg até 300,000 kg	NÃO	SIM
BK-300FAN	300 kg	100g de 0,000 kg até 300,000 kg	SIM	NÃO

* Referente ao produto réguia antropométrica ** Gancho para bolsas

Balança digital para
pesar (e medir) pessoas

INALAMED EQUIPAMENTOS E MATERIAIS HOSPITALARES LTDA
CNPJ: 10.249.145/0001-84 IE: 10.433.099-6

NEBULIZADOR



Foto ilustrativa.

Aparelho de aerosol 4 saídas. Com suporte para máscara, 4 kits de nebulização, compressor isento de óleo, régua com válvula de impacto para retenção do ar destinado aos inaladores, potencia 1/4hp 50/60hz rotação 1.750 RPM, 40 libras 2.8 bar, protetor térmico que desliga o equipamento automaticamente quando o mesmo sofre aquecimento ou descarga elétrica, tensão 110 ou 220 volts. Fluxo de 70 l/min.

Opcionais:

Bivolt/ Fluxômetro / timer digital

MARCA: INALOCLIN
MODELO: INL-5004
PRODUTO: NACIONAL
GARANTIA: 01 ANO



Esfigmomanômetro Aneróide – PREMIUM



DESCRIÇÃO

- Verificado e aprovado pelo INMETRO
- Manguito e pêra em PVC
- Braçadeira em nylon ou algodão, com fecho de velcro ou metal
- Opção de 7 diferentes cores: azul marinho, azul, verde, vermelho, grafite, rosa e vinho
- Estojo para viagem
- 1 Ano de Garantia

FICHA TÉCNICA

Manguito e pêra em PVC. Braçadeira em nylon ou algodão, com fecho de velcro ou metal.

MACU
R
P



Consultas / Produtos para Saúde / Produtos para Saúde

Detalhes do Produto

Nome da Empresa	ACCUMED PRODUTOS MÉDICO HOSPITALARES LTDA		
CNPJ	06.105.362/0001-23	Autorização	8.02.753-1
Produto	ESFIGMOMANÔMETRO ANERÓIDE PREMIUM		

Modelo Produto Médico

BR-20D

H200 MESA/PAREDE

H200 RODIZIO

Nome Técnico	Esfigmomanometro
Registro	80275310022
Processo	25351.316086/2009-75
Origem do Produto	<ul style="list-style-type: none">FABRICANTE: WENZHOU KANGJU MEDICAL INSTRUMENTS CO. LTD - CHINA, REPÚBLICA POPULAR
Classificação de Risco	II - MEDIO RISCO
Vencimento do Registro	VIGENTE

Voltar

Handwritten signature and initials in blue ink.



DESCRIÇÃO

- Design avançado para uma ausculta mais precisa.
- Tubos em PVC, que propagam melhor o som.
- Auscultador em aço inox com diafragma de alta sensibilidade.
- Melhor custo benefício na categoria dos estetoscópios tipo Littmann®.
- Inclui Olivas e Diafragmas para reposição.
- 1 ano de Garantia.

FICHA TÉCNICA

Inclui Olivas e Diafragmas para reposição.

[Handwritten signature]



Consultas / Produtos para Saúde / Produtos para Saúde

Detalhes do Produto

Nome da Empresa	ACCUMED PRODUTOS MÉDICO HOSPITALARES LTDA		
CNPJ	06.105.362/0001-23	Autorização	8.02.753-1
Produto	ESTETOSCÓPIO PREMIUM		

Modelo Produto Médico

ESTETOSCÓPIO PREMIUM DUPLO ADULTO

ESTETOSCÓPIO PREMIUM DUPLO CARDIOLÓGICO

ESTETOSCÓPIO PREMIUM DUPLO NEONATAL

ESTETOSCÓPIO PREMIUM DUPLO PEDIÁTRICO

ESTETOSCÓPIO PREMIUM RAPPAPORT

ESTETOSCOPIO PREMIUM RAPPAPORT COLORIDO

ESTETOSCÓPIO PREMIUM SIMPLES ADULTO

ESTETOSCÓPIO PREMIUM SIMPLES PEDIÁTRICO

Nome Técnico	Estetoscopio
Registro	80275310063
Processo	25351.062800/2017-08
Origem do Produto	<ul style="list-style-type: none">FABRICANTE: Wenzhou Kangshun Medical Devices Co., Ltd. - CHINA, REPÚBLICA POPULAR
Classificação de Risco	II - MEDIO RISCO
Vencimento do Registro	VIGENTE

Voltar

FOTOPOLIMERIZADOR EC500



Handwritten signature in blue ink.



Produto Nacional

www.ecel.ind.br

FOTOPOLIMERIZADOR E CLAREADOR

Aparelho destinado para clareamento dental, polimerização de resinas compostas e adesivas, selantes dentais e colagem de brackets. O equipamento utiliza uma fonte de luz azul (LED) para ativar diversos produtos odontológicos a que se aplica. A tecnologia LED, oferece uma vida útil estimada em cerca de 10 mil horas, evitando frequentes custos de reposições. Outra característica importante é a luz fria, que gera um mínimo de aquecimento, não prejudicando a resina e a polpa do dente.

EC500

CARACTERÍSTICAS

- Controle de acionamento na própria peça de mão através do botão com comando inteligente, que é composto das funções de liga/desliga e a de programação de tempo.
- Ponteira condutora de luz em acrílico, passível de desinfecção química, com diâmetro de 10 mm. Encaixe rígido e giratório de 360° que permite o acesso a todos os quadrantes da boca.
- LED que gera feixe de luz azul pura e fria com comprimento de onda de 470 nm, produzindo o mínimo de aquecimento na resina e no dente, proporcionando assim, qualidade, segurança e economia.
- Circuito eletrônico controlado por um microcontrolador que possibilita o aumento da intensidade da luz de forma gradual (soft start) nos 5 segundos iniciais.
- O equipamento possui uma fonte multitempso, podendo ser utilizado em tensões de alimentação de 127 a 220 V, com frequência de 50/60 Hz, sem alterar suas características de funcionamento.
- Design arredado com linhas arredondadas e acabamento liso na cor alumínio natural, proporcionando um visual moderno e harmonioso, além de favorecer a limpeza e desinfecção.
- Peça de mão em alumínio anodizado, leve, anatômica e sem fio, que permite a liberdade de movimento e controle total, facilitando a aproximação ao campo de trabalho.
- Corpo do carregador injetado em ABS, obedecendo às normas vigentes de segurança elétrica.
- Bateria de lítio 3,7V de 2.000 mAh, com autonomia de 2 horas de tratamento, equivalente a 720 acionamento de 10 segundos consecutivos.
- Sistema inteligente, onde a carga da bateria não influencia na potência do LED.

ITENS DE SÉRIE

- Fonte de Alimentação
- Protetor Ocular
- Ponteira Acrílica para Polimerização de Resinas
- Suporte de Bancada

ESPECIFICAÇÕES E CARACTERÍSTICAS TÉCNICAS

Tensão	127V ea 220V	Consumo	10 VA	Frequência	50/60 Hz	Potência de Saída	≥ 1200 mW/cm ²	Emissor de Luz	LED	Faixa de Luz	465-485 nm	Bip Sonoro	A cada 10 seg.	Tempo de Exposição	Até 100 seg.
Bateria de Lítio	3,7V - 2000mAh	Tempo de Carregamento	5 horas	Peso da Peça de Mão	145 g	Comprimento	180mm	Diâmetro	24,5mm						

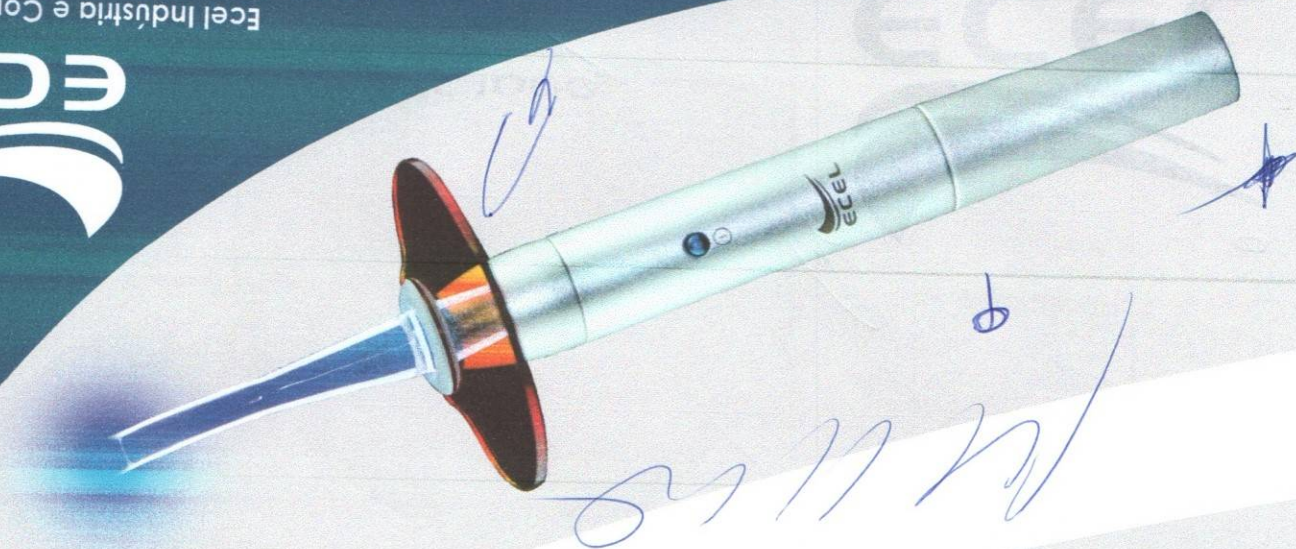

ECEL

Ecel Indústria e Comércio Ltda.

Av. Mogiana, 1854 - Jd. Independência

Cep: 14075-260 - Ribeirão Preto - SP - Brasil

Fone: (55) 16 3878-1700

vendasa@ecel.ind.br

www.ecel.ind.br



Consultas / Produtos para Saúde / Produtos para Saúde

Detalhes do Produto

Nome da Empresa	ECEL INDUSTRIA E COMERCIO LTDA.		
CNPJ	03.090.848/0001-47	Autorização	8.03.664-0
Produto	FOTOPOLIMERIZADOR E CLAREADOR		

Modelo Produto Médico

EC 1000

EC 1001

EC 450

EC 500

EC 900

EC 901

Nome Técnico	Equipamento para Clareamento Dental e Fotopolimerização de Resinas
Registro	80366400006
Processo	25351.646158/2013-72
Origem do Produto	• FABRICANTE: ECEL INDUSTRIA E COMERCIO LTDA. - BRASIL
Classificação de Risco	II - MEDIO RISCO
Vencimento do Registro	VIGENTE

Voltar

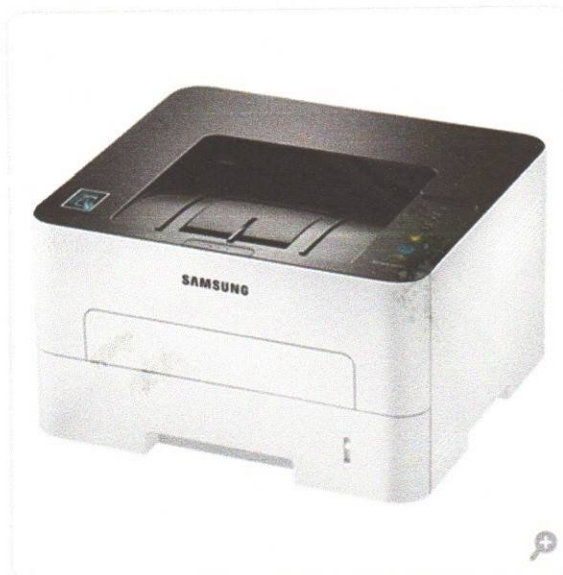

Características do Produto:

Tipo de Impressão: Laser
Cor de Impressão: Monocromática
Funções: Impressora
Indicação: Casa
Wi-Fi: Sim
NFC: Sim
Bluetooth: Não

Informações Adicionais:

Ciclo Máximo Mensal: 12.000 páginas
Velocidade: 28 ppm A4
Resolução Máxima: 4800 x 600 dpi
Processador: 600 Mhz
Memória: 128 Mb
Painel Operacional: 2 x 16 Linha LCD
Impressão Duplex: Embutido
Linguagem: SPL / PCL5e / PCL6
ADF: Não possui

Tamanhos de Papel:

A4 210 x 297 mm
Carta 215 x 279 mm
Ofício 216 x 356 mm
Executivo 184 x 266 mm
Envelope

Interface:

USB 2.0,
Ethernet 10/100 Base Tx,
Wireless 802.11 b/g/n
NFC



Laringoscópios Convencional Infantil MD®

Lâmina Convencional

- Fabricada em aço inoxidável à prova de ferrugem
- Acabamento acetinado para redução do brilho e reflexão
- Esterilizável e autoclavável.
- Iluminação:
 - » Lâmpada Vacum
 - » Lâmpada Halógena 2.5V (opcional)
 - » Lâmpada Halógena 3.5V (opcional)
 - » Lâmpada de LED (opcional)

Cabo Convencional

- Cabos em metal à prova de ferrugem, leves e resistentes
- Cabo com superfície recartilhada, melhor aderência e segurança
- Abertura na base do cabo, permite utilizar bateria recarregável
- Alimentação por pilhas alcalinas ou bateria recarregável
- Esterilizável e autoclavável

[Handwritten signature and initials in blue ink]



Consultas / Produtos para Saúde / Produtos para Saúde

Detalhes do Produto

Nome da Empresa	COMÉRCIO DE MATERIAIS MÉDICOS HOSPITALARES MACROSUL LTDA		
CNPJ	95.433.397/0001-11	Autorização	8.00.702-1
Produto	LARINGOSCÓPIOS MD		

Modelo Produto Médico

LARINGOSCÓPIO MACINTOSH FIBRA ÓPTICA

LARINGOSCÓPIO MACINTOSH GERMAN FIBRA ÓPTICA

LARINGOSCÓPIO MCCOY FLEXI-TIP CONVENCIONAL

LARINGOSCÓPIO MCCOY FLEXI-TIP FIBRA ÓPTICA

LARINGOSCÓPIO MACINTOSH CONVENCIONAL

LARINGOSCÓPIO MILLER CONVENCIONAL

LARINGOSCÓPIO MILLER FIBRA ÓPTICA

Nome Técnico	Laringoscopia
Registro	80070210084
Processo	25351.610164/2017-47
Origem do Produto	• FABRICANTE: MEDICAL DEVICES (PVT) LTD. - PAQUISTÃO
Classificação de Risco	II - MEDIO RISCO
Vencimento do Registro	VIGENTE

Voltar

Nebular Plus

Com Nebular Plus® as doenças respiratórias tem a solução que você precisa. Nebulizador/inalador leve, portátil, robusto, de fácil manuseio comercializado há mais de 20 anos com sucesso. Fluidifica a secreção e facilita o tratamento prescrito pelo seu médico. O melhor custo-benefício do mercado.

Nebular Plus cuida da saúde da minha família e eu respiro aliviado

Com Nebular Plus® as doenças respiratórias tem a solução que você precisa.



É maravilhoso ver nossos filhos brincarem alegres e saudáveis. Eles sofriam muito com a poluição e as variações do clima. Procuramos então, o pediatra da família. Ele nos disse que as doenças alérgicas e respiratórias, como bronquite e asma são bastante comuns nos dias de hoje e atacam, principalmente, crianças e idosos. Ele nos indicou NEBULAR PLUS® "Os resultados são mais rápidos e profundos que os nebulizadores convencionais", falou o médico. Hoje, nossa família vive com muito mais saúde e as crianças respiram livres novamente.

Nebular leva a solução direto às vias aéreas

[Handwritten signature]

É um nebulizador para uso doméstico que auxilia no combate às doenças respiratórias. Com filtro de ar removível, NEBULAR PLUS® fluidifica a secreção e facilita o tratamento das vias respiratórias. Cada aparelho vem com duas máscaras e elásticos reguláveis que se adaptam perfeitamente ao rosto. NEBULAR PLUS® é um micro-inalador que gera partículas de 1 a 5 micra-padrão internacional estabelecido pela AAMI* para combater as infecções das vias aéreas. NEBULAR PLUS® tem garantia de dois anos Daru Medicals.



Especificações Técnicas

Voltagem	Bivolt (127/220 V.C.A)
Motor	60 Hz
Dimensões	18 X 15 X 19 cm
Sistema	A pistão
Taxa de Nebulização	0,19 ml / min
Peso com embalagem	2,10 kg.
Consumo de energia	90 W
Medicamento a ser utilizado	Sempre o receitado pelo médico

REGISTRO NA ANVISA: 10293210004

[Handwritten signatures and marks in blue ink]



Detalhes do Produto

Nome da Empresa	CONTROLES GRAFICOS DARU S.A		
CNPJ	61.793.691/0001-12	Autorização	1.02.932-1
Produto	NEBULAR PLUS		

Modelo Produto Médico

Nenhum Modelo/Apresentação Encontrado(a)

Nome Técnico	Nebulizador
Registro	10293210004
Processo	25000.013773/9639
Origem do Produto	<ul style="list-style-type: none">FABRICANTE: CONTROLES GRAFICOS DARU S.A - BRASIL
Classificação de Risco	II - MEDIO RISCO
Vencimento do Registro	VIGENTE

Voltar



Nobreak

UPS Compact Pro Universal



Voltagem Universal

Entrada Bivolt automático (115/220V)

Saída Bivolt com chave seletora (115/220V)

Versão

1200VA
1BS 7Ah

Os Nobreaks microprocessados da linha UPS Compact Pro Universal foram desenvolvidos para o uso com equipamentos de tecnologia de informação profissionais e de uma ampla aplicabilidade, pois sua versatilidade permite que o conecte em qualquer rede elétrica 110V, 115V, 127V e 220V sem que necessite qualquer configuração de modo totalmente automático. Além disso sua saída Bivolt chaveada possibilita que o usuário escolha qual voltagem ele terá nas suas tomadas de saída (110V ou 220V), desde que seja selecionada esta tensão em sua chave seletora manual. Esta linha possui um design compacto e robusto em gabinete metálico e painel em ABS. Permitem a expansão da autonomia através da conexão rápida de uma bateria externa. Oferece ainda 6 tomadas tripolares de 10A. Servidores, microcomputadores, equipamentos eletrônicos e de telecomunicações podem ser protegidos pelos Nobreaks desta linha

CARACTERÍSTICAS GERAIS:

- Entrada Bivolt automático 110V, 115V, 127V / 220V
- Saída Bivolt 115V/220V selecionável através de chave comutadora
- Autoteste na inicialização
- Microprocessado
- Estabilizado
- Filtro de linha
- 1 Bateria interna selada (7Ah)
- Auto-diagnóstico da(s) bateria(s)
- Expansão de autonomia com conector de engate rápido – Exp
- Carregador de baterias inteligente
- Alarme sonoro
- Circuito desmagnetizador
- Função Bleaute: pode ser ligado na ausência de rede elétrica
- Inversor sincronizado com a rede
- Reconhecimento automático de 50Hz ou 60Hz
- Correção da tensão de saída em true-RMS
- Medição da tensão de entrada em true-RMS
- 6 tomadas de saída padrão NBR14136 (10A)ABNT Contra surtos de tensão
- Fusível externo cor preto
- Chave liga-desliga embutida e temporizada, impede desligamento acidental
- Comunicação inteligente USB (opcional)
- Proteção contra curto circuito na saída
- Acionamento do inversor em sub-tensão ou sobretensão
- Proteção contra descarga total das baterias
- Proteção da vida útil da(s) bateria(s)
- Proteção para linha telefônica (vide tabela abaixo)
- Desligamento automático ao final do tempo de autonomia

CARACTERÍSTICAS TÉCNICAS:

Código: 4429	UPS COMPACT PRO/ 1200 1BS/1BA UNIVERSAL Biv Auto 6T Saída 115V e 220V 1 EXP. 7A/45A
Potência máxima	1200V
Tensão de Entrada automática	110V, 115V, 127V / 220V
Tensão de Saída (selecionável via chave)	115V/220V
Tensão DC da(s) bateria(s)	12V
Bateria interna inclusa	1 x 12V/7Ah
Bateria externa (não inclusa)	1 x 12V/45Ah
Frequência de rede	50Hz ou 60Hz (+/-5Hz)
Frequência de inversor	Frequência da rede +/-1%
Fator de potência	0,5
Tempo de transferência	0,8ms
Forma de onda no inversor	Semi-senoidal (2)
Circuito desmagnetizador	Sim
Rendimento em rede (com meia carga)	>96%
Rendimento em inversor (com meia carga)	>86%
Faixa de tensão de entrada 110V/115V/127V	91-143V
Faixa de tensão de entrada 220V	174-272V
Tolerância de tensão de saída em inversor	6%
Comunicação Inteligente USB	opcional



Projetores

Monitores

Telas Interativas

e-Sports ([https://www.benq.com/pt-br/e-](https://www.benq.com/pt-br/e-sports.html)

Apresentações Sem Fio

Iluminação

sports.html)



Projektor Corporativo Eco-Friendly SVGA | MS531

- Alto brilho de 3300 ANSI lúmens para apresentações impressionantes
- Alto contraste nativo de 15.000:1 para uma legibilidade nítida
- Duas entradas HDMI para conectividade digital multiplataforma



Alto brilho para pequenas salas de reunião bem iluminadas

Com 3.300 lúmens de alto brilho é possível realizar apresentações com luzes acesas, promovendo discussões, colaboração e anotações em pequenas salas de reunião bem iluminadas, com capacidade para até 10 participantes. O alto brilho aumenta a qualidade da imagem com cores vibrantes para fotos e vídeos, bem como texto nítido e detalhes finos.



TOP



Handwritten signature in blue ink

Handwritten mark in blue ink

Keystone vertical para alinhamento perfeito

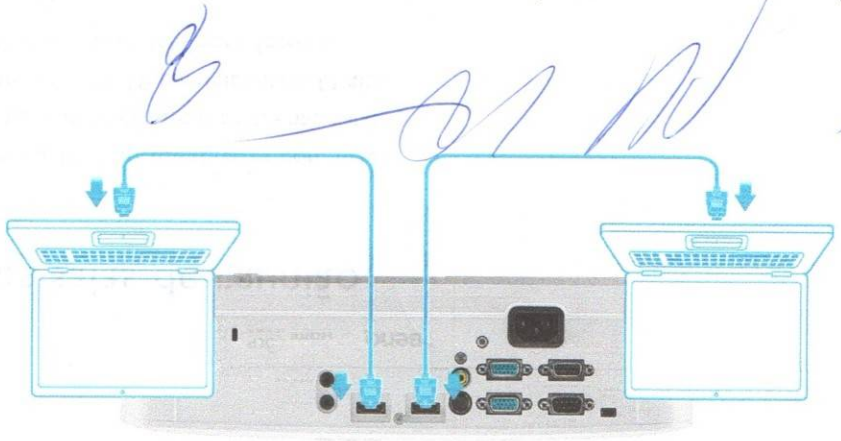

Com duas entradas HDMI e duas entradas VGA, vários apresentadores podem conectar seus laptops ou dispositivos móveis para projetar o conteúdo, otimizando o tempo da reunião. Múltiplas entradas permitem que os participantes da reunião colaborem instantaneamente sem adaptadores complicados ou suporte de TI demorados.

Multi-HDMI universal e conectividade VGA

High Contrast		Low Contrast	
Software Interpolation/Extrapolation	Yes	Software Interpolation/Extrapolation	No
Connection Type	HDMI	Connection Type	HDMI
Resolution Type (for HDMI)	Variable	Resolution Type (for HDMI)	Variable
Resolution	Up to 1080p (Full HD)	Resolution	Up to 1080p (Full HD)
Input Resolution	Up to 1080p (Full HD)	Input Resolution	Up to 1080p (Full HD)
Output Resolution	Up to 1080p (Full HD)	Output Resolution	Up to 1080p (Full HD)
Video Rate	60Hz	Video Rate	60Hz
Audio Output	Yes (through HDMI port)	Audio Output	Yes (through HDMI port)

Alto contraste para texto claro

Com o contraste líder do setor e o fator de preenchimento de pixels, os projetores BenQ produzem a cor preta mais verdadeira e uma legibilidade incomparável, com todos os caracteres, gráficos e tabelas definidos de maneira nítida. O fator de preenchimento elevado aumenta a clareza das imagens e reduz o cansaço visual para que os apresentadores e o público fiquem concentrados no conteúdo.

Projetor corporativo BenQ MS531

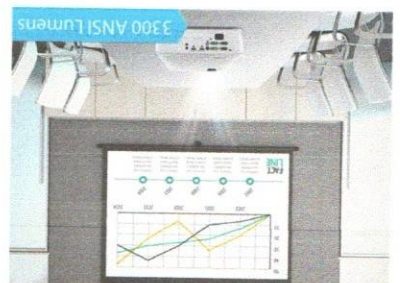

Projetor convencional



Para combater o efeito trapezoidal quando o projetor precisa ser colocado fora do centro, como o posicionamento em cima de uma mesa, por exemplo, a função keystone vertical ajusta a imagem para o melhor enquadramento. A correção de distorções trapezoidais facilita o alinhamento da projeção de imagens em diversos locais.



Pés de ajuste externos convenientes

Muito superior aos projetores com apenas um pé de ajuste, os três pés de ajuste aumentam significativamente a flexibilidade em uma ampla variedade de salas de reunião, com os pés adicionais posicionados nos cantos ou no projetor para facilitar o movimento a iniciar rapidamente apresentações, independentemente do posicionamento do projetor.



Acesse com um toque as funções de instalação

Cuidadosamente redesenhado, o novo controle remoto inclui um botão dedicado a instalação rápida, que acessa instantaneamente funções como o Padrão de teste e Keystone, de forma direta, sem a necessidade de selecionar no menu na tela.



TOP

Handwritten signature

Handwritten mark

Large handwritten signature

Handwritten mark

Handwritten mark



Porta superior de fácil acesso para trocas de lâmpada

Convenientemente posicionada na parte superior, há uma porta de fácil acesso à lâmpada, que permite acesso rápido, manutenção e substituição, para produtividade ininterrupta quando o projetor é montado no teto em salas de reunião. A porta de acesso rápido à lâmpada reduz significativamente o tempo de inatividade, eliminando a necessidade de desinstalar os projetores montados e tornando as mudanças na lâmpada rápidas e simples.



Bloqueio Kensington para desencorajar roubos

Projetada para proteção de projetores de mesa em empresas, a interface de bloqueio Kensington fornece segurança "física" para projetores de salas de reunião. Os projetores corporativos da BenQ são construídos com uma barra de segurança para impedir ladrões oportunistas.



Economia de energia, otimização ecológica

O Eco Cycle System da BenQ elimina o desperdício de eletricidade, reduz o tempo de espera de ligação antes e depois das reuniões e minimiza a manutenção, reduzindo o TCO (custo total de propriedade).

Eco Cycle System

A. Modo SmartEco: O modo SmartEco analisa o conteúdo que será exibido e determina o brilho necessário para otimizar o desempenho de

B

Handwritten signatures and initials in blue ink.



contraste e cor, conservando até 70% da potência da lâmpada e, ao mesmo tempo, oferecendo a melhor qualidade de imagem, sem comprometê-la.

B. Modo Eco Blank: Quando o projetor não detecta nenhum conteúdo de origem, o Modo Eco Blank é ativado automaticamente, após 3 minutos de inatividade, para eliminar distrações e economizar energia.

C. Desligamento automático: Os projetores corporativos da BenQ desligam após 20 minutos de inatividade, a fim de eliminar o desperdício de energia e preocupações para os professores, em deixar o equipamento ligado.

Dicas rápidas: O modo Eco Blank e o modo SmartEco® podem ser ativados diretamente usando o controle remoto.

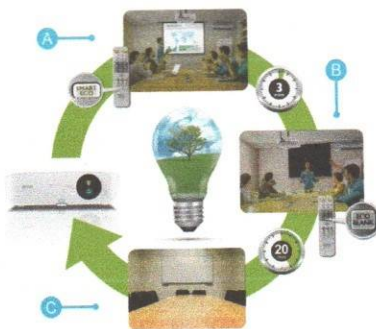

0,5 W no modo Standby (ou Em espera)

Quando inativos, os projetores corporativos da BenQ reduzem o consumo de energia ao mínimo, com uma potência de 0,5 W em modo de espera, maximizando a economia de energia quando o projetor está ligado, mas não em uso.

Produtos Relacionados

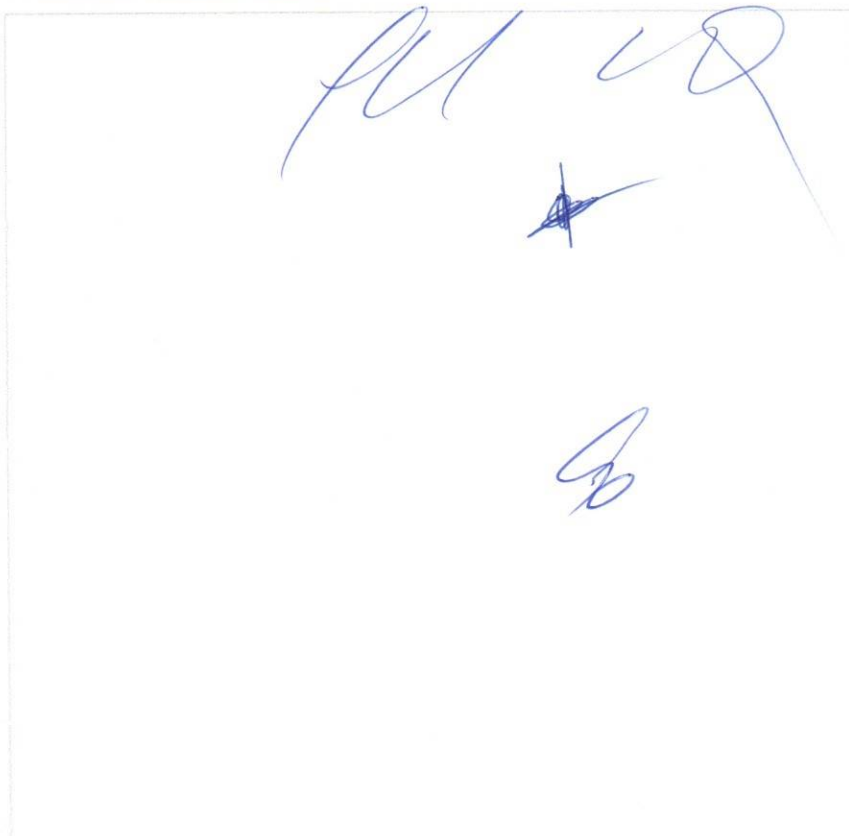

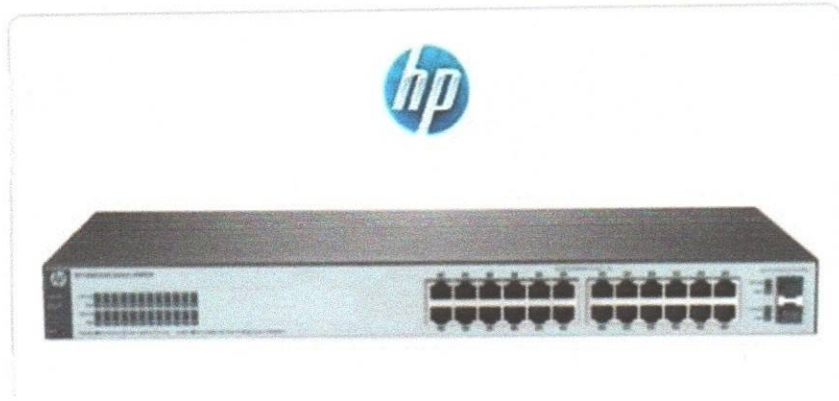

Switch Ethernet HP 1820-24G, 24 Portas, Cortex-A9 - J9980A

ESPECIFICAÇÕES TÉCNICAS

Características:

- Marca: HP
- Modelo: J9980A

Especificações:

Portas:

- 24x portas RJ-45 10/100/1000 com detecção automática
- 2 portas SFP 100/1000 Mbps
- Suporta no máximo 24 portas 10/100/1000 com detecção automática, mais 2 portas SFP

Memória e Processador:

- ARM Cortex-A9 a 400 Mhz
- SDRAM de 128 MB
- Tamanho do buffer de pacotes: 1,5 MB
- 16 MB de flash

Latência:

- Latência de 100 Mb: < 7 μ s
- Latência de 1000 Mb: < 2 μ s

Recursos:

- Switches de camada 2 de gerenciamento inteligente com 24 portas 10/100/1000 e 2 portas SFP 100/1000
- Capacidade de produção: até 38,6 Mpps
- Capacidade de Switching: 52 Gbps
- Características de gestão: Navegador Web

Informações Adicionais:

- Os switches HP série 1820 incluem os mais recentes recursos de economia de energia, como Energy Efficient Ethernet (EEE), desligamento de porta ociosa e Programação de porta PoE.
- O modelo Gigabit Ethernet de 8 portas pode ser alimentado por um switch Power over Ethernet (PoE) de upstream para ambientes nos quais não haja alimentação em linha disponível.
- Todos os switches são cobertos por uma Garantia Vitalícia Limitada 2.0, com suporte telefônico limitado 24x7 pelos primeiros três anos.

Several handwritten signatures in blue ink are present at the bottom of the page. There are three distinct signatures, with the largest one being a stylized cursive signature. To the right of the main signature, there are two smaller, simpler signatures.

Tela de Projeção Tripé

NOTA:

- Leia as instruções cuidadosamente antes de iniciar a instalação desse produto.
- Caso você não entenda as instruções, se tiver alguma dúvida ou pergunta, por favor contate um instalador qualificado no local.
- Não instale ou monte esse produto se estiver danificado ou faltando alguma peça. Solicite a peça para o distribuidor local ou o fabricante.
- Não use esse produto para outra aplicação, senão a especificada.

Preparação

- 1- Desembale a Tela com cuidado.
- 2- Não utilize nenhum objeto cortante para retirar as embalagens externas (caixa de papelão e o saco plástico).
- 3- Manuseie sempre a Tela em uma posição nivelada sobre uma superfície limpa.

Montagem da Tela

- 1- Segure a trizeta inferior e deslize para baixo até que o pé do tripé se abra totalmente. Uma vez que as pernas estejam abertas, você poderá apoiar a Tela Tripé no chão.
- 2- Segure a alça plástica e destrave o mecanismo, deslize alguns centímetros para baixo até que o estojo da Tela se solte do pino de trava localizado no suporte superior do tripé (cachimbo). Gire o estojo da Tela no sentido anti-horário até que fique na posição horizontal.
- 3- Segure o tirante do perfil e levante para encaixar no suporte superior do tripé (cachimbo). Dessa maneira você estará desenrolando o tecido de projeção acondicionado no estojo da Tela Tripé.
- 4- Para estender a tela na altura desejada, destrave o mecanismo deslizante superior e ou da alça da Tela até o ponto desejado e trave novamente.
- 5- Para mover a Tela de local é aconselhável desarmá-la. Proceder os passos inverso (4, 3,2,1).

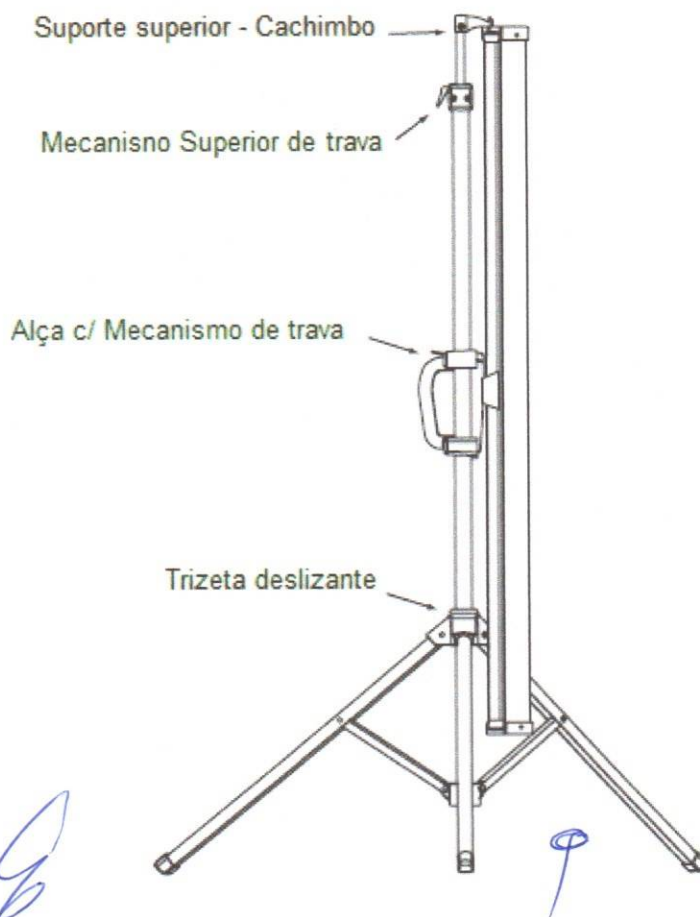

Utilizando o corretor de efeito trapézio (keysone)



Para eliminar o efeito trapézio da projeção, ajuste a posição do tirante do perfil mudando o apoio no suporte superior (cachimbo). Dessa forma o ângulo de inclinação da superfície de projeção é alterado e com isso se corrige o efeito trapézio da imagem.

ATENÇÃO

Cuidado com as mãos ao manusear a parte inferior do tripé de sua Tela.

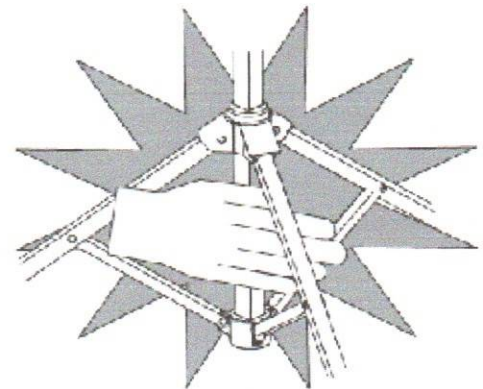

[Handwritten signatures and marks]

**MAIS CONFORTO PARA VOCÊ.
MAIS COMODIDADE PARA SEU TRABALHO.**

Soluções inteligentes para o seu dia a dia com qualidade, durabilidade e baixa manutenção.

São três opções de equipo adaptados à necessidade de cada profissional nas versões com braço pneumático (Air); braço mecânico e Cart.

A linha D700 conta ainda com as opções de refletores com sistema de iluminação halógeno ou LED e sua base com debrum antiderrapante; dispensa fixação no piso. Além disso o pedal de comandos tipo joystick (com três programações de trabalho com trava automática à posição zero) traz mais usabilidade no seu dia a dia.

D700

Braço fixo na coluna, permite ao profissional melhor adaptação e ergonomia.



D700 AIR

Facilita o trabalho do profissional, com movimentos precisos, gera menor esforço e maior segurança durante a utilização.



Equipo acoplado sobre q estabilidade



Consultas / Produtos para Saúde / Produtos para Saúde

Detalhes do Produto

Nome da Empresa	ALLIAGE S/A INDÚSTRIAS MÉDICO ODONTOLÓGICA		
CNPJ	55.979.736/0001-45	Autorização	1.01.011-3
Produto	CONSULTORIO ODONTOLOGICO		

Modelo Produto Médico

D700

Nome Técnico	Consultorio Odontologico
Registro	10101130061
Processo	25351.338429/2006-11
Origem do Produto	<ul style="list-style-type: none">FABRICANTE: ALLIAGE S/A INDÚSTRIAS MÉDICO ODONTOLÓGICA - BRASIL
Classificação de Risco	I - BAIXO RISCO
Vencimento do Registro	VIGENTE

[Voltar](#)

Handwritten signatures and initials in blue ink.

PAIVA

Comércio, Serviços E Representações

· PRODUTOS DE LIMPEZA E SANEANTES · MATERIAL E EQUIPAMENTOS HOSPITALARES ·
· ELETRODOMÉSTICOS E ELETRÔNICOS · EQUIPAMENTOS DE INFORMÁTICA ·
· MATERIAL DE EXPEDIENTE ·



Ao
Pregoeiro da **PREFEITURA MUNICIPAL DE LUIZ GOMES/RN**.
Endereço: Rua Prefeito Francisco Fontes, Nº 134 – Centro – Luiz Gomes - RN
Ref.: PREGAO PRESENCIAL N. 2019.09.12.026
TIPO: MENOR PRECO POR ITEM
ABERTURA: 07 de Outubro de 2019 as 08h00min
OBJETO: A escolha de empresa especializada para fornecimento de equipamentos e material permanente, a fim de atender demanda específica da Secretaria Municipal de Saúde de Luís Gomes/RN, com recursos das propostas Nºs 12268.029000/1170-03-MS, 12268.029000/1180-04-MS, 12268.029000/1180-05-MS e TC Nº 240700171219121773 – Portaria nº 3.672/2017, ambas do Bloco de Investimento, consignados na LOA - Lei Orçamentária Anual, exercício de 2019.

PROPONENTE: PEDRO NASCIMENTO DE PAIVA FERNANDES EPP

CNPJ: 09.109.547/0001-02

Endereço: Rua Aracati, 09 Cidade da Esperança Natal/RN

PROPOSTA DE PREÇOS



Rua Aracati, 09 – Cidade da Esperança – CEP.: 59.071-020
Telefax: (84) 3205-8649 - Natal/RN - e-mail: comercial@paivarepresentacoes.com.br
CNPJ.: 09.109.547/0001-02 - Insc. Est. 20.081.667-5

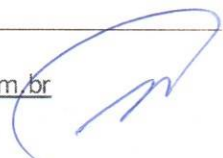

PAIVA

· PRODUTOS DE LIMPEZA E SANEANTES · MATERIAL E EQUIPAMENTOS HOSPITALARES ·
· ELETRODOMÉSTICOS E ELETRÔNICOS · EQUIPAMENTOS DE INFORMÁTICA ·
· MATERIAL DE EXPEDIENTE ·



Comércio, Serviços E Representações

Fone: (84) 9 8896-9258 / (84) 3205-8649

CPF: 143.837.804-15 Carteira de identidade: 286.823

Informações Bancárias:

Banco do Brasil S/A – Agencia Natal – Gerente Lis
Ag 2874-6 – c/c 216.609-7

Dados do contato com a empresa:

Nome: Gutemberg Nicolau de Melo

Cargo: Gerente Administrativo

Endereço: AV. das Alagoas, nº 300, Bloco A, Ap 201, Neopolis - Natal/RN - CEP 59.086-200

E-mail: berg@paivarepresentacoes.com.br

Fone: (84) 9 8742-1004 / (84) 3205-8649

PAIVA COM. SERV. E REPRESENTAÇÕES
CNPJ: 09.109.547/0001-02

Pedro N. Paiva Fernandes
CPF: 143.837.804-15 RG: 296.623/SSP-RN
Diretor Administrativo



PEDRO NASCIMENTO DE PAIVA FERNANDES - EPP

CNPJ: 09109547000102 IE: 200816675 TEL.: 8432058649 CEP: 59071020
RUA ARACATI, 9 - CIDADE DA ESPERANCA - Natal/RN
E-MAIL: comercial@paivarepresentacoes.com.br www.paivarepresentacoes.com.br



PROPOSTA DE PRECOS 3487

Ao
Pregoeiro da PREFEITURA MUNICIPAL DE LUIZ GOMES/RN.
Endereco: Rua Prefeito Francisco Fontes, N 134 Centro Luiz Gomes - RN
Ref.: PREGAO PRESENCIAL N. 2019.09.12.026
TIPO: MENOR PRECO POR ITEM

ABERTURA: 07 de Outubro de 2019 as 08h00min
OBJETO: A escolha de empresa especializada para fornecimento de equipamentos e material permanente, a fim de atender demanda especifica da Secretaria Municipal de Saude de Luis Gomes/RN, com recursos das propostas Ns 12268.029000/1170-03-MS, 12268.029000/1180-04-MS, 12268.029000/1180-05-MS e TC N 240700171219121773 Portaria n 3.672/2017, ambas do Bloco de Investimento, consignados na LOA - Lei Orcamentaria Anual, exercicio de 2019.

PROPONENTE: PEDRO NASCIMENTO DE PAIVA FERNANDES EPP
CNPJ: 09.109.547/0001-02
Endereco: Rua Aracati, 09 Cidade da Esperanca Natal/RN

LOTE I: PROPOSTA - N. 12268.029000/1170-03-MS.

USUARIO: (1972)TARCILA		EMISSAO: (QUA)02/10/2019			
ITENS					
ITEM	DESCRICAO	UND	QUANTIDADE	PRECO	SUB-TOTAL
1	ARMARIO VITRINE, PRODUTO CONFECCIONADO EM FERRO/ACO, PINTADO COM LATERAIS DE VIDRO, CONTENDO DUAS PORTAS FRONTAIS. [TUBOMED]	UND	4,000	790,60	3162,40
setecentos e noventa reais e sessenta centavos tres mil e cento e sessenta e dois reais e quarenta centavos					
2	ASPIRADOR DE SECRECOES ELETRICO MOVEL, EQUIPAMENTO COM CAPACIDADE PARA 10 LITROS, SUPORTE PARA RODIZIOS E VALVULA DE SEGURANCA, TRANCOS TERMOPLASTICO/VIDRO. [MRM HOSPITALAR]	UND	1,000	2243,70	2243,70
dois mil e duzentos e quarenta e tres reais e setenta centavos dois mil e duzentos e quarenta e tres reais e setenta centavos					
3	CAMA COMUM (NAO HOSPITALAR), PRODUTO TIPO SIMPLES, CONFECCIONADA EM MADEIRA COM COLCHAO. [TUBOMED]	UND	4,000	0,00	0,00
null null					
4	CAMA HOSPITALAR TIPO FAWLER MECANICA, PRODUTO TIPO CAMA HOSPITALAR TIPO FAWLER MECANICA, APLICACAO ADULTO, COM RODIZIOS, COLCHAO HOSPITALAR DE NO MINIMO D28, ESTRUTURA CONFECCIONADA EM ACO, LEITO EM CHAPA DE FERRO, PINTADA, ACIONAMENTO POR 03 MANIVELAS, CABECEIRA E PESEIRA EM POLIURETANO OU SIMILAR, GRADES LATERAIS EM ACO INOXIDAVEL. [TUBOMED]	UND	6,000	3557,70	21346,20
tres mil e quinhentos e cinquenta e sete reais e setenta centavos vinte e um mil e trezentos e quarenta e seis reais e vinte centavos					
5	CARRO TERMICO, PRODUTO CONFECCIONADO EM ACO INOXIDAVEL, TEMPERATURA AQUECIDA POR RESISTENCIA ELETRICA COM ACESSORIOS MINIMOS DE 15 BANDEJAS. []	UND	1,000	0,00	0,00
null null					
6	COMPUTADOR (DESKTOP BASICO), PRODUTO QUE ESTEJA EM LINHA DE PRODUCAO PELO FABRICANTE, COM PROCESSADOR, NO MINIMO, INTEL COR I3OU AMD A10 OU SIMILAR. [LOGIN - LOGIN]	UND	5,000	1850,00	9250,00
um mil e oitocentos e cinquenta reais nove mil e duzentos e cinquenta reais					
7	DEA - DESFIBILADOR EXTERNO, PRODUTO COM AUTONOMIA DE BATERIA DE ATÉ 250 CHOQUES E 01 ELETRODO DE ACESSORIO. [SAMARITAN PAD - M.S: 80070210005]	UND	1,000	8222,50	8222,50
oito mil e duzentos e vinte e dois reais e cinquenta centavos					

PAIVA COM. SERVIÇOS E REPRESENTAÇÕES

Documento PROPOSTA DE PRECOS 3487 CNPJ: 09.109.547/0001-02

Pagina 1 de 2

Pedro N. Paiva Fernandes
CPF: 143.837.804-15 RG: 125.210.569-RN
Diretor Administrativo



ITENS

ITEM	DESCRICAO	UND	QUANTIDADE	PRECO	SUB-TOTAL
oito mil e duzentos e vinte e dois reais e cinquenta e seis centavos					
8	ESTETOSCOPIO DE PINARD, PRODUTO TIPO ESTETOSCOPIO DE PINARD CONFECCIONADO EM ALUMINIO. []	UND	3,000	0,00	0,00
null null					
9	GLICOSIMETRO, PRODUTO TIPO GLICOSIMETRO COMPLETO COM TIRAS, LANCETAS E LANCETADOR. [ON CALL PLUS - 8001990002]	UND	7,000	76,00	532,00
setenta e seis reais quinhetos e trinta e dois reais					
10	INCUBADORA NEONATAL, EQUIPAMENTO CONSTRUIDO EM MATERIAL NAO-FERROSO PARA EVITAR OXIDACOES E FACILITAR ACEPSIA. CUPULA EM ACRILICO TRANSPARENTE DE PAREDES DUPLAS PARA EVITA A PERDA DE CALOR POR IRRADIACAO. POSSUIR TRAVA DE SEGURANCA E/OU MECANISMO DE AMORTECIMENTO PARA FECHAMENTO SUAVE DA CUPULA PARA EVITAR ACIDENTES; POSSUIR PORTA DE ACESSO REBATIVEL. POSSUIR PELO MENOS 5 PORTINHOLAS OVAIS COM TRONCOS QUE POSSAM SER ABERTOS COM OS COTOVELO E FECHAMENTO SOBRE GUARNICAO DE MATERIAL ATOXICO, GARANTINDO O ISOLAMENTO E A CONDICAO DE LEVE PRESSAO POSITIVA DENTRO DA CAMARA; POSSUIR PELO MENOS UMA PORTINHOLA DO TIPO IRIS, PERMITINDO A PASSAGEM E POSICIONAMENTO DE CIRCUITO DE RESPIRADORES, FACILITANDO AS MANOBRAS DE INTUBACAO, SEM ALTERAR AS CONDICAOES DO AMBIENTE. POSSUIR PASSA-TUBOS NAS LATERAIS DA CUPULA, PERMITINDO O ACESSO DE CABOS E CIRCUITOS PARA O PACIENTE. SUPORTE COM RODIZIO DE PELO MENOS 4 POLEGADAS E FREIOS. LEITO DO PACIENTE CONSTRUIDO EM MATERIAL PLASTICO, ATOXICO E RADIOTRANSARENTE, PERMITINDO O PROCEDIMENTO DE RADIOGRAFIA SEM REMOVER O PACIENTE, AJUSTE DE LEITO NAS POSICOES MINIMAS DE TRENDELEBURG E PROCLIVE, SEM ABRIR A CUPULA; POSSIBILIDADE DE DESLOCAMENTO DO LEITO PARA FORA DA CUPULA, NA PARTE FRONTAL, ATRAVES DE TRILHOS, COM TRAVA DE SEGURANCA. POSSUIR COLCHAO DE ESPUMA DE DENSIDADE ADEQUADA AO CONFORTO DO PACIENTE; CAPA DE MATERIAIS ATOXICOS E AUTOEXTIGUIVEL. NAO POSSUIR CANTOS VIVOS, FACILITANDO OS TRABALHOS DE LIMPEZA E DESINFECCAO. PAINEL DE CONTROLE MICROPROCESSADO DE FACIL ACESSO E REMOCAO PARA MANUTENCAO CALIBRACAO; POSSUIR DISPAY DE LCD OU LED S QUE APRESENTE AS INFORMACOES DOS PARAMETROS MONITORADOS. SERVOCONTROLE DE TEMPERATURA DO AR ATC (TEMPERATURA DO AR CONTROLADA) E DE PELE ITC (TEMPERATURA DO RN CONTROLADA). [GIGANTE HOSPITALAR - MILLENNIUM - MS: 10228740033]	UND	1,000	24044,00	24044,00
vinte e quatro mil e quarenta e quatro reais vinte e quatro mil e quarenta e quatro reais					
11	LARINGOSCOPIO INFANTIL, PRODUTO COMPOSTO COM 03 LAMINAS EM ACO INOXIDAVEL. [MACROSUL - MS: 80070210014]	UND	2,000	527,50	1055,00
quinhetos e vinte e sete reais e cinquenta centavos um mil e cinquenta e cinco reais					
12	MESA DE CABECEIRA, PRODUTO CONFECCIONADA EM MADEIRA/MDF/MDF OU SIMILAR, COM PORTAS, RODIZIOS E GAVETAS. [INALAMED RB-4091-MDF]	UND	6,000	683,10	4098,60
seiscentos e oitenta e tres reais e dez centavos quatro mil e noventa e oito reais e sessenta centavos					
13	MESA PARA COMPUTADOR, PRODUTO CONFECCIONADO EM MADEIRA / MDF / MDF OU SIMILAR, COM DIVISOES DE 03 A 04 GAVETAS, BASE CONFECCIONADA EM MADEIRA/MDF/MDF OU SIMILAR, COM SUPORTA PARA CPU, TECLADO, IMPRESSORA. [FLEXLINEA - FLEXLINEA]	UND	6,000	849,50	5097,00
oitocentos e quarenta e nove reais e cinquenta centavos cinco mil e noventa e sete reais					
14	MESA PARA ESCRITORIO, PRODUTO CONFECCIONADO EM MADEIRA/MDF/MDF OU SIMILAR, COMPOSICAO SIMPLES COM 02 GAVETAS. [FLEXLINEA FLEXLINEA]	UND	8,000	484,40	3875,20
quatrocentos e oitenta e quatro reais e quarenta centavos tres mil e oitocentos e setenta e cinco reais e vinte centavos					

TOTAL DOS PRODUTOS: R\$82926,60

TOTAL GERAL: R\$82926,60

oitenta e dois mil e novecentos e vinte e seis reais e sessenta centavos

PAIVA COM. SERV. E REPRESENTAÇÕES
CNPJ: 09.109.547/0001-02

Pedro N. Paiva Fernandes
CPE: 143.837-804-15 RG: 286.823/SSP-RN
Diretor Administrativo



PEDRO NASCIMENTO DE PAIVA FERNANDES - EPP 106J

CNPJ: 09109547000102 IE: 200816675 TEL.: 8432058649 CEP: 59071000
RUA ARACATI, 9 - CIDADE DA ESPERANCA - Natal/RN
E-MAIL: comercial@paivarepresentacoes.com.br www.paivarepresentacoes.com.br



PROPOSTA DE PRECOS 3488

LOTE II - PROPOSTA - N. 12268.029000/1180-44-MS

USUARIO: (1972) TARCILA EMISSAO: (QUA) 02/10/2019

ITENS					
ITEM	DESCRICAO	UND	QUANTIDADE	PRECO	SUB-TOTAL
1	ADIPOMETRO, PRODUTO TIPO ANALOGICO. []	UND	2,000	0,00	0,00 null null
2	AMALGAMADOR ODONTOLOGICO, PRODUTO TIPO CAPSULAR, COM MODO DE OPERACAO DIGITAL. [ECEL EC MIX]	UND	5,000	727,30	3636,50 setecentos e vinte e sete reais e trinta centavos tres mil e seiscentos e trinta e seis reais e cinquenta centavos
3	ANDADOR, PRODUTO CONFECCIONADO EM ALUMINIO SEM RODIZIOS. [SEQUENCIAL]	UND	3,000	207,30	621,90 duzentos e sete reais e trinta centavos seiscentos e vinte e um reais e noventa centavos
4	APARELHO DE RAO X ODONTOLOGICO, PRODUTO COM TENSAO MINIMA DE 7MA, INSTALACAO COLUNA COM BRACO CONVENCIONAL, MODO DE OPERACAO DIGITAL. []	UND	2,000	0,00	0,00 null null
5	AUTOCLAVE HORIZONTAL DE MESA (ATE 75 LITROS), PRODUTO COM MODO DE OPERACAO DIGITAL COM CAPACIDADE DE ATE 25 LITROS, CAMERA DE ESTERILIZACAO EM ACO INOXIDAVEL. [STERMAX - MS: 10430810009]	UND	3,000	3466,10	10398,30 tres mil e quatrocentos e sessenta e seis reais e dez centavos dez mil e trezentos e noventa e oito reais e trinta centavos
6	CONSULTORIO ODONTOLOGICO PORTATIL, PRODUTO COM COMPRESSOR ISENTO DE OLEO, FOCO REFLETOR PORTATIL, SERINGA TRIPLICE, BANQUETA, CADEIRA ODONTOLOGICA, SUGADOR E EQUIPO. [BIOTRON - BIOTRON]	UND	2,000	13500,00	27000,00 treze mil e quinhentos reais vinte e sete mil reais
7	DETECTOR FETAL, PRODUTO TIPO PORTATIL COM TECNOLOGIA DIGITAL. [MACROSUL - MS: 80070210067]	UND	2,000	657,90	1315,80 seiscentos e cinquenta e sete reais e noventa centavos um mil e trezentos e quinze reais e oitenta centavos
8	ESFIGMOMANOMETRO ADULTO, PRODUTO CONFECCIONADO EM TECIDO DE ALGODAO, BRACAIDEIRA/FECHO EM VELCRO. [ACCUMED PREMIUM - MS: 80275310022]	UND	4,000	65,00	260,00 sessenta e cinco reais duzentos e sessenta reais
9	ESTETOSCOPIO ADULTO, PRODUTO TIPO DUPLO, COM AUSCULTADOR EM ACO INOXIDAVEL. [PREMIUM - MS:80275310046]	UND	2,000	19,00	38,00 dezenove reais trinta e oito reais
10	ESTETOSCOPIO ADULTO, PRODUTO TIPO DUPLO, COM AUSCULTADOR EM ACO INOXIDAVEL. [PREMIUM - MS:80275310046]	UND	2,000	19,00	38,00 dezenove reais trinta e oito reais
11	GELADEIRA/REFRIGERADOR, PRODUTO COM CAPACIDADE DE 250 A 299 LITROS. [CONSUL - CRB36AB]	UND	3,000	2068,56	6205,68 dois mil e sessenta e oito reais e cinquenta e seis centavos seis mil e duzentos e cinco reais e sessenta e oito centavos
12	GONIOMETRO, PRODUTO CONFECCIONADO EM ACO INOXIDAVEL. []	UND	5,000	0,00	0,00 null null
13	MARTELO DE REFLEXO, PRODUTO CONFECCIONADO EM ACO INOXIDAVEL. [MACROSUL - TAYLOR]	UND	5,000	26,40	132,00 vinte e seis reais e quarenta centavos

PAIVA COM. SERV. E REPRESENTAÇÕES
CNPJ: 09.109.547/0001-02

Pedro N. Paiva Fernandes
CPE: 143.837.804-15 RG: 286.823/SSP-RN
Diretor Administrativo

PREFEITURA MUNICIPAL DE LUIS GOMES - RN
Fls. 1062

ITENS

ITEM	DESCRICAO	UND	QUANTIDADE	PRECO	SUB-TOTAL
14	OTOSCOPIO SIMPLES, PRODUTO COM ILUMINACAO TIPO FIBRA OPTICA/HALOGENA XENON, COMPOSICAO 5 A 10 ESPECULOS REUTILIZAVEIS. [MD MACROSUL - MD: 80070210012]	UND	5,000	448,80	2244,00
				cento e trinta e dois reais	
				quatrocentos e quarenta e oito reais e oitenta centavos	
				dois mil e duzentos e quarenta e quatro reais	
15	OXIMETRO DE PULSO, PRODUTO TIPO PORTATIL DE MAO, COM 01 SENSOR DE SPO2. [MD MACROSUL UT100 - MS: 80070219017]	UND	5,000	2327,42	11637,10
				dois mil e trezentos e vinte e sete reais e quarenta e dois centavos	
				onze mil e seiscentos e trinta e sete reais e dez centavos	
16	REANIMADOR PULMONAR MANUAL ADULTO (AMBU), PRODUTO COM RESERVATORIO E VALVULA UMIDIRECIONAL, MATERIAL DE CONFECCAO SILICONE. [MD MACROSUL - MS: 80070210020]	UND	4,000	197,65	790,60
				cento e noventa e sete reais e sessenta e cinco centavos	
				setecentos e noventa reais e sessenta centavos	
17	REANIMADOR PULMONAR MANUAL PEDIATRICO (AMBU), PRODUTO DESTINADO A APLICACAO INFANTIL, COM RESERVATORIO E VALVULA UMIDIRECIONAL, CONFECCIONADO EM SILICONE. [MD MACROSUL - MS: 80070210020]	UND	1,000	197,65	197,65
				cento e noventa e sete reais e sessenta e cinco centavos	
				cento e noventa e sete reais e sessenta e cinco centavos	
18	TENS E FES, PRODUTO COM 04 CANAIS. [IBRAMED - NEURODYN - MS: 10360310001]	UND	2,000	1478,80	2957,60
				um mil e quatrocentos e setenta e oito reais e oitenta centavos	
				dois mil e novecentos e cinquenta e sete reais e sessenta centavos	
19	ULTRASSOM ODONTOLOGICO, PRODUTO COM JATO DE BICARBONATO INTEGRADO CANETA / TRANSDUTOR DO ULTRA-SOM AUTOLAVAVEL. [ALTSOINIC JET CERAMIC - MS: 80348960006]	UND	1,000	1980,00	1980,00
				um mil e novecentos e oitenta reais	
				um mil e novecentos e oitenta reais	
20	ULTRASSOM PARA FISIOTERAPIA, PRODUTO COM TELA LCD, MODO DE EMISSAO/OPERACAO CONTINUO E PULSADO, FREQUENCIA DE 1 E 3 MHZ. [IBRAMED - SONOPUSE III 1 E 3 - MS: 1036030001]	UND	2,000	1601,00	3202,00
				um mil e seiscentos e um reais	
				tres mil e duzentos e dois reais	

TOTAL DOS PRODUTOS: R\$72655,13 TOTAL GERAL: R\$72655,13
setenta e dois mil e seiscentos e cinquenta e cinco reais e treze centavos

PAIVA COM SERV. E REPRESENTAÇÕES
CNPJ: 09.709.547/0001-02
Pedro N. Paiva Fernandes
CPF: 143.837.804-15 RG: 286.823/SSP-RN
Diretor Administrativo



PEDRO NASCIMENTO DE PAIVA FERNANDES - EPP

CNPJ: 09109547000102 IE: 200816675 TEL.: 8432058649 CEP: 59071020
RUA ARACATI, 9 - CIDADE DA ESPERANCA - Natal/RN
E-MAIL: comercial@paivarepresentacoes.com.br www.paivarepresentacoes.com.br



PROPOSTA DE PRECOS 3489

LOTE III - PROPOSTA - N. 12268.029000/1180-05-MS

USUARIO: (1972) TARCILA		EMISSAO: (QUA)02/10/2019			
ITENS					
ITEM	DESCRICAO	UND	QUANTIDADE	PRECO	SUB-TOTAL
1	BALANCA DIGITAL PORTATIL, PRODUTO COM MODO DE OPERACAO DIGITAL, CAPACIDADE DE PESAGEM NO MINIMO 200KG, MATERIAL DE CONFECCAO ESTRUTURA EM ACO, PESO LIQUIDO DA BALANCA MAXIMO 6 KG, COM DISPLAY INTEGRADO E TARA. [WELMY]	UND	6,000	1486,37	8918,22
		um mil e quatrocentos e oitenta e seis reais e trinta e sete centavos oito mil e novecentos e dezoito reais e vinte e dois centavos			
2	CENTRAL DE NEBULIZACAO, PRODUTO TIPO COMPRESSOR COM 4 SAIDAS, POTENCIA MINIMA DE HP. [MRM HOSPITALAR - INALOVIDA]	UND	3,000	1405,70	4217,10
		um mil e quatrocentos e cinco reais e setenta centavos quatro mil e duzentos e dezessete reais e dez centavos			
3	COMPUTADOR (DESKTOP-BASICO), PRODUTO QUE ESTEJA EM LINHA DE PRODUCAO PELO FABRICANTE; COMPUTADOR DESKTOP COM PROCESSADOR NO MINIMO INTEL CORE I3 OU AMD A10 OU SIMILAR; POSSUIR 1 (UM) DISCO RIGIDO DE 500 GIGABYTE; MEMORIA RAM DE 08 (OITO) GIGABYTES, EM 02 (DOIS) MODULOS IDENTICOS DE 04 (QUATRO) GIGABYTES CADA, DO TIPO SDRAM DDR4 2.133 MHZ OU SUPERIOR, OPERANDO EM MODALIDADE DUAL CHANNEL; A PLACA PRINCIPAL DEVE TER ARQUITETURA ATX, MICROATX, BTX OU MICROBTX, CONFORME PADROES ESTABELECIDOS E DIVULGADOS NO SITIO WWW.FORMFACTORS.ORG, ORGANISMO QUE DEFINE OS PADROES EXISTENTES; POSSUIR PELO MENOS 01 (UM) SLOT PCI-EXPRESS 2.0 X16 OU SUPERIOR; POSSUIR SISTEMA DE DETECCAO DE INTRUSAO DE CHASSIS, COM ACIONADOR INSTALADO NO GABINETE; O ADAPTADOR DE VIDEO INTEGRADO DEVERA SER NO MINIMO DE 01 (UM) GIGABYTE DE MEMORIA, POSSUIR SUPORTE AO MICROSOFT DIRECTX 10.1 OU SUPERIOR, SUPORTAR MONITOR ESTENDIDO, POSSUIR NO MINIMO 02 (DUAS) SAIDAS DE VIDEO, SENDO PELO MENOS 01 (UMA) DIGITAL DO TIPO HDMI, DISPLAY PORT OU DVI; UNIDADE COMBINADA DE GRAVACAO DE DISCO OTICO CD, DVD ROM; TECLADO USB, ABNT2, 107 TECLAS (COM FIO) E MOUSE USB, 800 DPI, 2 BOTOES, SCROLL (COM FIO); MONITOR DE LED 19 POLEGADAS (WIDESCREEN 16:9); INTERFACES DE REDE 10/100/1000 E WIFI PADRAO IEEE 802.11 B/G/N; SISTEMA OPERACIONAL WINDOWS 10 PRO (64 BITS); FONTE COMPATIVEL E QUE SUPORTE TODA A CONFIGURACAO EXIGIDA NO ITEM; GABINETE E PERIFERICOS DEVERAO FUNCIONAR NA VERTICAL OU HORIZONTAL; TODOS OS EQUIPAMENTOS OFERTADOS (GABINETE, TECLADO, MOUSE E MONITOR) DEVEM POSSUIR GRADACOES NEUTRAS DAS CORES BRANCA, PRETA OU CINZA, E MANTER O MESMO PADRAO DE COR; TODOS OS COMPONENTES DO PRODUTO DEVERAO SER NOVOS, SEM USO, REFORMA OU RECONDICIONAMENTO; GARANTIA DE 12 MESES. [LOGIN - LOGIN]	UND	14,000	2625,00	36750,00
		dois mil e seiscentos e vinte e cinco reais trinta e seis mil e setecentos e cinquenta reais			
4	COMPUTADOR PORTATIL (NOTEBOOK), PRODUTO QUE ESTEJA EM LINHA DE PRODUCAO PELO FABRICANTE; COMPUTADOR PORTATIL (NOTEBOOK) COM PROCESSADOR NO MINIMO INTEL CORE I5 OU AMD A10 OU SIMILAR; 1 (UM) DISCO RIGIDO DE 500 GIGABYTES VELOCIDADE DE ROTACAO 7.200 RPM; UNIDADE COMBINADA DE GRAVACAO DE DISCO OTICO CD, DVD ROM; MEMORIA RAM DE 08 (OITO) GIGABYTES, EM 02 (DOIS) MODULOS IDENTICOS DE 04 (QUATRO) GIGABYTES CADA, DO TIPO SDRAM DDR4 2.133 MHZ OU SUPERIOR; TELA LCD DE 14 OU 15 POLEGADAS WIDESCREEN, SUPORTAR RESOLUCAO 1.600 X 900 PIXELS; TECLADO DEVERA CONTER TODOS OS CARACTERES DA LINGUA PORTUGUESA, INCLUSIVE C E ACENTOS, NAS MESMAS POSICOES DO TECLADO PADRAO ABNT2; MOUSE TOUCHPAD COM 02 (DOIS) BOTOES INTEGRADOS; MOUSE OPTICO COM CONEXAO USB E BOTAO DE ROLAGEM (SCROLL); INTERFACES DE REDE 10/100/1000 CONECTOR RJ-45 FEMEA E WIFI PADRAO IEEE 802.11A/B/G/N; SISTEMA OPERACIONAL WINDOWS 10 PRO (64 BITS); BATERIA RECARREGAVEL DO TIPO ION DE LITON COM NO MINIMO 06 (SEIS) CELULAS; FONTE EXTERNA AUTOMATICA COMPATIVEL COM O ITEM; POSSUIR INTERFACES USB 2.0 E 3.0, 01 (UMA) HDMI OU DISPLAY PORT E 01 (UMA) VGA, LEITOR DE CARTAO; WEBCAM FULL HD (1080P); DEVERA VIR ACOMPANHADO DE MALETA DO TIPO ACOLCHOADA PARA TRANSPORTE E ACONDICIONAMENTO DO EQUIPAMENTO; O	UND	8,000	2890,00	23120,00

PAIVA COM. SERV. E REPRESENTAÇÕES
CNPJ: 091095470001-02

Pedro N. Paiva Fernandes
CPF: 149.232.801-15 RG: 286.624-558-44
Diretor Administrativo

ITENS

ITEM	DESCRICAO	UND	QUANTIDADE	PRECO	SUB-TOTAL
	EQUIPAMENTO DEVERA SER NOVO, SEM USO, REFORMA OU RECONDICIONAMENTO; GARANTIA DE 12 MESES. [SAMSUNG - X 24]				dois mil e oitocentos e noventa reais vinte e tres mil e cento e vinte reais
5	ESFIGMOMANOMETRO ADULTO, PRODUTO CONFECCIONADO EM TECIDO DE ALGODAO, BRACADEIRA/FECHO EM VELCRO. [ACCUMED - PREMIUM MS: 80275310022]	UND	7,000	65,00	455,00 sessenta e cinco reais quatrocentos e cinquenta e cinco reais
6	ESTETOSCOPIO ADULTO, PRODUTO TIPO DUPLO, AUSCULTADOR EM ACO INOXIDAVEL. [PREMIUM - MS:80275310046]	UND	6,000	19,00	114,00 dezenove reais cento e quatorze reais
7	FOTOPOLIMERIZADOR DE RESINAS, PRODUTO TIPO LED, SEM FIO E SEM RADIOMETRO. [ECEL EC500 - MS: 80366400006]	UND	7,000	711,00	4977,00 setecentos e onze reais quatro mil e novecentos e setenta e sete reais
8	IMPRESSORA LASER (COMUM) 220 VOLTS, PRODUTO QUE ESTEJA EM LINHA DE PRODUCAO DO FABRICANTE, COM PADRAO DE COR MONOCROMATICO, RESOLUCAO MINIMA DE 1200 X 1200 DPI, VELOCIDADE DE 35 PAGINAS POR MINUTO PPM, SUPORTAR TAMANHO DE PAPEL A5, A4 CARTA E OFICIO, CAPACIDADE DE ENTRADA DE 200 PAGINAS, CICLO MENSAL DE 50.000 PAGINAS, INTERFACE USB, PERMITIR COMPARTILHAMENTO POR MEIO E REDE 10/100/100 ETHERNET E WIFI 802.11 B/G/N, SUPORTAR FRENTE E VERSO AUTOMATICO. O PRODUTO DEVERA SER NOVO, SEM USO, REFORMA OU RECONDICIONAMENTO COM GARANTIA DE 12 MESES. [BROTHER - L5102DW]	UND	11,000	1763,00	19393,00 um mil e setecentos e sessenta e tres reais dezenove mil e trezentos e noventa e tres reais
9	LARINGOSCOPIO INFANTIL, PRODUTO APROPRIADO PARA ILUMINACAO INTERNA EM FIBRA OPTICA/ALOGENA XENON, COMPOSTA COM 05 LAMINAS RIGIDAS. [MD MACROSUL - MS: 80070210014]	UND	1,000	1744,23	1744,23 um mil e setecentos e quarenta e quatro reais e vinte e tres centavos um mil e setecentos e quarenta e quatro reais e vinte e tres centavos
10	MESA DE ESCRITORIO, PRODUTO CONFECCIONADO EM MADEIRA / MDP / MDF / SIMILAR / DOBRAVEL, COM 02 GAVETAS, COMPOSICAO SIMPLES. [FLEXLINEA - FLEXLINEA]	UND	1,000	484,40	484,40 quatrocentos e oitenta e quatro reais e quarenta centavos quatrocentos e oitenta e quatro reais e quarenta centavos
11	MESA PARA COMPUTADOR, PRODUTO CONFECCIONADO EM MADEIRA / MDP / MDF / SIMILAR, COM SUPORTE PARA IMPRESSORA, TECLADO, CPU, COM 01 A 02 GAVETAS. [FLEXLINEA - FLEXLINEA]	UND	3,000	849,50	2548,50 oitocentos e quarenta e nove reais e cinquenta centavos dois mil e quinhentos e quarenta e oito reais e cinquenta centavos
12	MESA PARA IMPRESSORA, PRODUTO COM ESTRUTURA EM ACO/FERRO PINTADO, DIMENSOES MINIMAS DE 50X40X70CM, TAMPO EM MADEIRA/MDP/MDF/SIMILAR. [FLEXLINEA - FLEXLINEA]	UND	2,000	160,00	320,00 cento e sessenta reais trezentos e vinte reais
13	NEBULIZADOR PORTATIL, PRODUTO TIPO ULTRASSONICO, COM 01 SAIDA SIMULTANEA. [NEBCOM]	UND	5,000	190,00	950,00 cento e noventa reais novecentos e cinquenta reais
14	NOBREAK (PARA COMPUTADOR/IMPRESSORA), PRODUTO QUE ESTEJA EM LINHA DE PRODUCAO PELO FABRICANTE; NO-BREAK COM POTENCIA NOMINAL DE 1,2 KVA; POTENCIA REAL MINIMA DE 600W; TENSAO ENTRADA 115/127/220 VOLTS (EM CORRENTE ALTERNADA) COM COMUTACAO AUTOMATICA; TENSAO DE SAIDA 110/115 OU 220 VOLTS (A SER DEFINIDA PELO SOLICITANTE); ALARMES AUDIOVISUAL; BATERIA INTERNA SELADA; AUTONOMIA A PLENA CARGA MINIMO 15 MINUTOS CONSIDERANDO CONSUMO DE 240 WATS; POSSUIR NO MINIMO 06 TOMADAS DE SAIDA PADRAO BRASILEIRO; O PRODUTO DEVERA SER NOVO, SEM USO, REFORMA OU RECONDICIONAMENTO; GARANTIA DE 12 MESES. [INTELBRAS XNB]	UND	9,000	651,00	5859,00 seiscentos e cinquenta e um reais cinco mil e oitocentos e cinquenta e nove reais

PAIVA COM. SERV. E REPRESENTAÇÕES
CNPJ: 09.109.547/0001-02

Paiva N. Paiva Fernandes
CPF: 143.837.804-15 RG: 266.823/SSP-RN
Diretor Administrativo



ITENS

ITEM	DESCRICAO	UND	QUANTIDADE	PRECO	SUB-TOTAL
15	PROJETOR DE MULTIMIDIA (DATASHOW), PRODUTO QUE ESTEJA EM LINHA DE PRODUCAO PELO FABRICANTE, DEVE POSSUIR TECNOLOGIA LCD COM MATRIZ ATIVA TFT COM 16 MILHOES DE CORES; RESOLUCAO MINIMA NATIVA DE 1024 X 768 E COMPATIBILIDADE 16:9; DEVE POSSUIR INTERFACES DE COMUNICACAO, SENDO 01 (UMA) VGA E 01 (UMA) HDMI; DEVE POSSUIR ENTRADA USB; LUMINOSIDADE MINIMA DE 2500 LUMENS; ALTOFALANTE INTEGRADO NO PROJETOR COM O MINIMO DE 1W DE POTENCIA; ALIMENTACAO AUTOMATICA 100-120V, 220-240V; CONTROLE REMOTO IR, CABO DE ALIMENTACAO, CABO VGA; MANUAL DO USUARIO; SUPORTA APRESENTACOES A PARTIR DE UM PEN-DRIVE DIRETO NO PROJETOR (SEM O USO DE PC); O EQUIPAMENTO DEVERA SER NOVO, SEM USO, REFORMA OU RECONDICIONAMENTO; GARANTIA MINIMA DE 12 MESES. []	UND	4,000	1603,93	6415,72
16	SWITCH AVANÇADO COM GERENCIAMENTO INTELIGENTE GIGABIT DE 24 PORTAS COM 4 PORTAS DE GBE SFP; PORTAS: 24 PORTAS 10/100/1000 RJ-45 COM NEGOCIACAO AUTOMATICA; 4 PORTAS SFP 1000 MBPS; SUPORTA UM MAXIMO DE 24 PORTAS 10/100/1000 COM DETECCAO AUTOMATICA E MAIS 4 PORTAS SFP 1000BASE-X, OU UMA COMBINACAO; MEMORIA E PROCESSADOR: MIPS A 500 MHZ; 32 MB DE FLASH; TAMANHO DO BUFFER DE PACOTES: 4,1 MB; SDRAM DE 128 MB; LATENCIA: LATENCIA DE 100 MB: MENOR 5 JS; LATENCIA DE 1000 MB: MENOR 5 JS; CAPACIDADE DE PRODUCAO: ATE 41,7 MPPS; CAPACIDADE DE ROUTING/SWITCHING: 56 GBPS; CARACTERISTICAS DE GESTAO: IMC - CENTRO DE GERENCIAMENTO INTELIGENTE; INTERFACE DE LINHA DE COMANDO LIMITADA; NAVEGADOR WEB; SNMP MANAGER; IEEE 802.3 ETHERNET MIB; ACOMPANHA: 01 CABO DE FORCA, 01 KIT PARA MONTAGEM EM RACK E 01 CABO DO CONSOLE. GARANTIA DE 12 MESES. DEVE ESTAR EM LINHA DE PRODUCAO PELO FABRICANTE. [HP - JL381A]	UND	4,000	1603,93	6415,72
um mil e seiscentos e tres reais e noventa e tres centavos seis mil e quatrocentos e quinze reais e setenta e dois centavos					
17	TABLET 10 POLEGADAS, PRODUTO TIPO TABLET ANDROID 6.0 OU SUPERIOR; TELA DE NO MINIMO 10 POLEGADAS; PROCESSADOR NO MINIMO QUAD CORE DE 1,3 GHZ OU SIMILAR; ARMAZENAMENTO INTERNO DE NO MINIMO 16 GB; CAMERA TRASEIRA DE NO MINIMO 5MP OU SUPERIOR E A FRONTAL DE NO MINIMO 1.3MP OU SUPERIOR; POSSUI USB, WIFI E 4G, GARANTIA MINIMA DE 12 MESES. [MULTILASER M10A]	UND	19,000	890,00	16910,00
oitocentos e noventa reais dezesesseis mil e novecentos e dez reais					
18	TELA DE PROJECAO, PRODUTO QUE ESTEJA EM LINHA DE PRODUCAO PELO FABRICANTE; TELA PROJECAO COM TRIPE RETRATIL MANUAL; AREA VISUAL DE APROXIMADAMENTE 1,80 X 1,80 M (+ OU - 10%); DEVERA POSSUIR ESTOJO EM ALUMINIO COM PINTURA ELETROSTATICA RESISTENTE A RISCOS E CORROSOES; POSSUIR POSTE CENTRAL COM RESISTENCIA E SUSTENTACAO SUFICIENTE PARA ATENDER A ESPECIFICACAO DA TELA CITADA ACIMA; DEVERA POSSUIR SUPERFICIE DE PROJECAO DO TIPO MATTE WHITE (BRANCO OPACO) OU SIMILAR, QUE PERMITA GANHO DE BRILHO; POSSUIR BORDAS PRETAS QUE PERMITA ENQUADRAMENTO DA IMAGEM; O EQUIPAMENTO DEVERA SER NOVO, SEM USO, REFORMA OU RECONDICIONAMENTO, GARANTIA MINIMA DE 12 MESES. [SUMAY - TTQS 100-72]	UND	5,000	859,48	4297,40
oitocentos e cinquenta e nove reais e quarenta e oito centavos quatro mil e duzentos e noventa e sete reais e quarenta centavos					

TOTAL DOS PRODUTOS: R\$137473,57

TOTAL GERAL: R\$137473,57

cento e trinta e sete mil e quatrocentos e setenta e tres reais e cinquenta e sete centavos

PAIVA COM SERV. E REPRESENTAÇÕES
CNPJ: 09.109.547/0001-02
Paiva N. Paiva Fernandes
CPF: 143.887.804-15 RG: 286.623/SSP-RN
Diretor Administrativo



PEDRO NASCIMENTO DE PAIVA FERNANDES -

CNPJ: 09109547000102 IE: 200816675 TEL.: 8432058649
RUA ARACATI, 9 - CIDADE DA ESPERANCA - Natal/RN
E-MAIL: comercial@paivarepresentacoes.com.br



PROPOSTA DE PRECOS 3490

LOTE IV - TC - N. 240700171219121773 - PORTARIA N. 3.672/2017

USUARIO: (1972) TARCILA		EMISSAO: (QUA)02/10/2019			
ITENS					
ITEM	DESCRICAO	UND	QUANTIDADE	PRECO	SUB-TOTAL
1	CADEIRA ODONTOLOGICA COMPLETA (EQUIPO/SUGADOR/REFLETOR), PRODUTO COM NO MINIMO 03 TERMINAIS, CABECEIRA ARTICULADA, COMANDO DA CADEIRA PEDAL, EQUIPO TIPO CART OU ACOPLADO, REFLETOR MULTIFOCAL (MAIS DE UMA INTENSIDADE), CUBA PORCELANA/CERAMICA, UNIDADE AUXILIAR 01 SUGADOR, COM SERINGA TRIPLICE, CANETA DE ROTACAO, CONTRA ANGULO, PECA RETA E MICRO MOTOR. [D-700 - M.S:10101130061]	UND	1,000	9900,00	9900,00
				nove mil e novecentos reais	
				nove mil e novecentos reais	
TOTAL DOS PRODUTOS: R\$9900,00				TOTAL GERAL: R\$9900,00	
				nove mil e novecentos reais	

DADOS ADICIONAIS

Valor global da proposta: R\$ 302.955,30 (trezentos e dois mil, novecentos e cinquenta e cinco reais e trinta centavos).
Endereco: Rua Aracati, 09 - Cidade da Esperanca, Natal/RN, CEP: 59.071-020
Tele Fax: (84) 3205-8649
e-mail: comercial@paivarepresentacoes.com.br
Dados Bancarios: Banco do Brasil S/A; Agencia: 2874-6; Conta Corrente: 216609-7
Dados do Proprietario: Pedro Nascimento de Paiva Fernandes, RG 286.823 SSP/RN; CPF/MF 143.837.804-15 - Residente na Av das Alagoas, 300, Bloco A, Ap 801 - Neopolis-Natal/RN CEP 59071-020
Dados do responsavel pela assinatura do contrato: Gutemberg Nicolau de Melo, RG 1.845.623, CPF 012.303.914-28 - Residente na AV das Alagoas, 300, Bloco A, Ap 201, Neopolis - Natal/RN CEP 59.086-200
* Declaramos que:
a) Validade da Proposta: 60 dias;
b) Prazo para Pagamento: De acordo com o edital;
c) Garantia dos Produtos: 1 ano apos emissao da NFE;
d) Prazo de Entrega: De acordo com edital;
e) Declaramos que nos precos cotados estao inclusos todos os custos oriundos das entregas dos produtos licitados junto ao almoxarifado ja consignados a proposta comercial;
f) Declaramos que os materiais ofertados serao de fabricacao recente;
g) Declaramos para os devidos fins que nao possuimos socio, gerente e diretores ligados a servidores da Prefeitura Municipal de Luiz Gomes/RN, e ainda, conjugem companheiro ou parente ate terceiro grau;
h) Declaramos que temos pleno conhecimento e aceitmos as condicoes editalicias e do Termo de Referencia

PAIVA COM SERV. E REPRESENTAÇÕES
CNPJ: 09.109.547/0001-02
Pedro N. Paiva Fernandes
CPF: 143.837.804-15 RG: 286.823 SSP-RN
Diretor Administrativo



BRASIL Serviços Barra GovBr
(HTTP://BRASIL.GOV.BR)

ACESSIBILIDADE (ACESSIBILIDADE) ALTO CONTRASTE
MAPA DO SITE (MAPA-DO-SITE)

ANVISA
AGÊNCIA NACIONAL DE VIGILÂNCIA
SANITÁRIA
(/)

Buscar no portal

✉ (https://correio.anvisa.gov.br/owa)

Perguntas (perguntas-frequentes) | Legislação (legislacao) | Contato (contato) | Serviços (servicos) | Imprensa (area-de-imprensa)

MENU

Regularização de Produtos - Produtos para a Saúde

Produtos Não Regulados pela Anvisa

Atualizado em 27/06/2018

CATEGORIA 1: PRODUTOS UTILIZADOS NA AVALIAÇÃO, ELABORAÇÃO, FABRICAÇÃO OU PREPARAÇÃO

1. Amalgamador odontológico
2. Equipamento para confecção de próteses
3. Equipamento para elaboração de lentes para óculos
4. Fracionador, dosador ou misturador de soluções ou medicamentos
5. Leitora de código de barras
6. Máquina para fabricação de comprimidos
7. Material de uso exclusivo em laboratório para confecção de próteses que não entrem em contato com paciente.
8. Medidor para avaliação de lentes (lensômetro) ou de armações de óculos
9. Seladora de embalagens de produtos para saúde

CATEGORIA 2: PRODUTOS PARA APOIO DE ATIVIDADE LABORATORIAL GERAL

1. Afiador de navalhas para micrótomo
2. Agitador de soluções
3. Agitador para laboratório, exceto sangue e seus derivados
4. Água destilada
5. Alça de platina para microbiologia
6. Analisador de água
7. Analisador de dissolução de comprimidos e cápsulas
8. Analisador de tamanho de partículas
9. Aparelho de Karl Fisher, exceto indicado para diagnóstico clínico (IVD)
10. Aparelho para análise de alimentos
11. Aparelho para determinação da friabilidade de amostras
12. Aparelho para eletroforese, exceto indicado para diagnóstico clínico (IVD)
13. Aparelho para teste pirogênico em cobaias
14. Aparelho para tratamento de água, exceto os indicados para purificação de água para uso em hemodiálise, de uso portátil.
15. Aquecedor para laboratório
16. Artigo de plástico ou vidro sem reagente para laboratório, exceto coletores de amostra biológica ou recipientes de coleta (IVD)
17. Autoclave, exceto para esterilização de produtos médicos
18. Balança para laboratório
19. Banho histológico
20. Banho maria, exceto para implantes e bolsas de sangue.
21. Calorímetro, exceto indicado para diagnóstico em saúde
22. Câmara anaeróbica
23. Capela de fluxo laminar, exceto indicada para uso laboratorial em saúde (ex: capela para manipulação de órgãos e tecidos para transplante).
- 23.1 Capela ou cabine para preparação de insumos, medicamentos ou quimioterápicos

PAIVA COM. SERV. E REPRESENTAÇÕES
CNPJ: 09.109.547/0001-02

Pedro N. Paiva Fernandes
CPF: 143.837.804-15 - RG: 286.823/SSP-RN
Diretor Administrativo

6/28/2018, 1:37 PM



24. Centrifuga, exceto indicada para uso em laboratório clínico (IVD)
 - 24.1 Centrifuga, exceto indicada para uso em bancos de sangue
25. Chuveiro e lava-olhos de emergência
26. Colorímetro, exceto indicado para diagnóstico clínico (IVD)
27. Condutivímetro, exceto indicado para diagnóstico em saúde
28. Contador de colônias ou células, exceto indicado para diagnóstico clínico (IVD)
29. Contador de partículas atômicas, exceto indicado para diagnóstico em saúde
30. Corador de lâminas para microscopia, exceto indicado para uso em laboratório clínico (IVD)
31. Corante ou solução para preparo de amostras ou substâncias, exceto indicado para diagnóstico clínico (IVD).
32. Criostato, exceto indicado para diagnóstico clínico (IVD)
33. Cromatógrafo, exceto indicado para diagnóstico clínico (IVD)
34. Cronômetro p/ medição de tempo de reações
35. Densitômetro, exceto indicado para diagnóstico clínico (IVD)
36. Digestor
37. Diluidor de amostras
38. Dispensador Automático (p/ enchimento de frascos e tubos)
39. Dispensador/removedor de parafina para histologia
40. Dispositivo para abertura ou vedação de artigos
41. Equipamento para gerenciamento de amostras
42. Equipamento de proteção individual para uso exclusivo em laboratórios.
43. Espectrofotômetro, exceto indicado para diagnóstico clínico (IVD)
44. Espectrômetro, exceto indicado para diagnóstico clínico (IVD)
45. Estufa, exceto para esterilização de produtos médicos e produtos para embelezamento ou estética
46. Evaporador centrífugo a vácuo
47. Fermentador de culturas
48. Filtro para soluções
49. Forno mufla
50. Fotômetro de chama
51. Homogeneizador de soluções, exceto para sangue e seus derivados
52. Impressora de cassetes e lâminas de vidro.
53. Incubadora, exceto indicada para diagnóstico clínico (IVD)
54. Indicador de velocidade de sedimentação de soluções
55. Indicador físico, químico ou biológico
56. Lavadora para artigos de laboratório, exceto as lavadoras desinfectoras de produtos médicos.
 - 56.1 Lavadora para artigos de laboratório, exceto as lavadoras de microplacas e lavadoras para ensaios imunológicos (IVD)
57. Leitora de fluorescência, exceto indicada para diagnóstico clínico (IVD)
58. Lenço para assepsia da pele
59. Liofilizador
60. Luxímetro
61. Medidor de O2 dissolvido em amostras
62. Medidor de pH, exceto indicado para diagnóstico clínico (IVD)
63. Medidor do ponto de fusão
64. Microscópio, exceto indicado para procedimento médico ou odontológico
65. Micrótomo para histologia, exceto indicado para diagnóstico clínico (IVD)
66. Mobiliário para laboratório
67. Moinho de amostras sólidas
68. Monitor de crescimento bacteriano, exceto indicado para diagnóstico clínico (IVD)
69. Montadores automáticos de lâminas e lamínulas
70. Navalhas para micrótomos e criostatos
71. Osmômetro, exceto indicado para diagnóstico clínico (IVD)
72. Pipeta automática
73. Pipeta ou micropipeta manual, capilares ou microcuvetas (sem reagentes)
74. Placa aquecida/refrigerada para histologia
75. Porta algodão
76. Porta papeleta
77. Processador de DNA, exceto indicado para laboratório clínico (IVD)
78. Processadora de tecidos para histologia, exceto indicado para uso em laboratório clínico (IVD)
79. Produto para teste de soluções de aplicação não diagnóstica
80. Radiômetro, exceto para uso em aparelhos de fototerapia
81. Recipiente para descarte de resíduos orgânicos (lixo)
82. Refratômetro, exceto indicado para diagnóstico clínico (IVD)
83. Seladora de embalagem de artigos para laboratórios
84. Suporte para artigos de laboratório
85. Temporizador
86. Titulador
87. Viscosímetro, exceto indicado para diagnóstico clínico (IVD)

CATEGORIA 3: PRODUTOS UTILIZADOS PARA APOIO OU INFRA-ESTRUTURA HOSPITALAR

1. Aparelho para tratamento ou condicionamento ambiental

PAIVA COM. SERV. E REPRESENTAÇÕES
CNPJ: 09.109.547/0001-82

Paulo N. Paiva Fernandes
CPF: 143.837.804-15 RG.: 255.823/SSP-RN
Diretor Administrativo



1. 1 Condicionadores de ar
1. 2 Purificador de ar
1. 3 Esterilizador de ar
1. 4 Umidificador de ar
2. Balde
3. Bandeja, exceto para esterilização
4. Barreira para separação de ambientes
 - 4.1 Biombo
5. Bomba a vácuo
6. Caldeira
7. Central de ar comprimido
8. Central de gases medicinais
9. Central de vácuo
10. Compressor de ar
11. Concentrador de O2, exceto de uso pessoal
12. Cortador de isopor para confecção de moldes
13. Dispositivo para abertura de produtos médicos
14. Equipamento para acondicionamento ou transporte de produtos
 14. 1 Carro de emergência (transporte de medicamentos, equipamentos e instrumentais para procedimentos médicos), exceto quando possuir painel com conexões elétricas, hidráulicas ou de gases para produtos médicos.
15. Equipamentos para Lavanderia
16. Escada para paciente, exceto indicada para terapia
17. Escova para limpeza de produtos em geral
18. Escova para limpeza e assepsia cirúrgica sem antimicrobiano
19. Esterilizador de resíduos hospitalares, exceto para uso no local de procedimento em saúde
20. Fogão para preparação de alimentos
21. Gel para absorção de resíduos orgânicos
22. Geladeira e Freezer de uso geral (exceto para armazenamento de vacinas, bolsas de sangue, tecidos e órgãos)
23. Gerador de vapor
24. Incinerador de resíduos hospitalares
25. Indicador físico, químico ou biológico
26. Mesa, cadeira ou outro suporte sem indicação para apoio a procedimento médico ou odontológico.
 26. 1 Mocho Odontológico ou cirúrgico.
 26. 2 Cadeiras de espera
 26. 3 Móveis para consultório/clínicas (mesas, cadeiras, armários e outros suportes).
 26. 4 Mesa de Mayo (suporte de instrumental cirúrgico)
 26. 5 Mesa de cabeceira Mesa para
 26. 6 Necrópsia
27. Negatoscópio
28. Papel higiênico
29. Pia hospitalar
30. Protetor auricular de ruídos
31. Purificador de água, exceto os indicados para purificação de água para uso em hemodiálise, de uso portátil.
32. Recipiente não fixado ao corpo para coleta de resíduos orgânicos
33. Recipiente para coleta ou acondicionamento de produtos em geral
34. Registrador de temperatura ou umidade ambiental (termohidrógrafo)
35. Roupas de cama, exceto de uso hospitalar descartável
36. Secador de ar medicinal
37. Seladora de embalagens de produtos médicos
38. Sistema de comunicação hospitalar
39. Sistema de sinalização hospitalar

CATEGORIA 4: PRODUTOS PARA DIDÁTICA OU TREINAMENTO MÉDICO

1. Manequim para treinamento médico
2. Modelo de Órgão para ensino
3. Simulador de funções fisiológicas para ensino

CATEGORIA 5: PRODUTOS PARA PREVENÇÃO DA SAÚDE COLETIVA

1. Armadilha para desinfestação
2. Bomba para detetização
3. Instrumento para eliminação de parasitas e insetos.
4. Recipiente para acondicionamento de cadáveres.

CATEGORIA 6: PRODUTOS PARA CONDICIONAMENTO FÍSICO OU PRÁTICA ESPORTIVA

1. Barra para ginástica
2. Bola
3. Cadeira de rodas e bicicletas para portadores de necessidades especiais para uso em prática desportiva e competições.



4. Cronômetro
 - 4.1 Relógio para treinamento
5. Dardo
6. Dilatador nasal adesivo
7. Disco
8. Equipamentos passivos para condicionamento físico
 - 8.1 Bicicleta ergométrica (exceto indicadas para diagnóstico médico)
 - 8.2 Halteres
 - 8.3 Estações de Musculação
 - 8.4 Remadores
 - 8.5 Aparelho para abdominais
 - 8.6 Esteira ergométrica (exceto indicadas para diagnóstico médico)
9. Mesa ou cadeira para massagem
10. Equipamentos exclusivos para academias de ginástica ou uso domiciliar. (Exceto eletroestimuladores musculares e câmaras de bronzeamento)
11. Podômetro (contador de passos/distância percorrida)
12. Protetor não ortopédico de partes do corpo
13. Tablado (exceto para fisioterapia)
14. Vara para salto

CATEGORIA 7: PRODUTOS DE USO PESSOAL OU DOMÉSTICO

1. Absorvente higiênico
2. Alicates para cortar unhas
3. Aparelho para tratamento ou acondicionamento ambiental
 - 3.1 Condicionadores de ar
 - 3.2 Purificador de ar
 - 3.3 Esterilizador de ar
 - 3.4 Umidificador de ar
4. Balanças
5. Barbeador
6. Bengala ou outro suporte de uso não ortopédico
7. Chupeta
8. Escova odontológica
9. Escova para cabelos
10. Esponja para limpeza de pele
11. Fio dental
12. Lâmina descartável, exceto indicada para procedimento em saúde
13. Lente para ampliar escalas
14. Limpador de língua
15. Mamadeira e bico
16. Mantas e cobertores sem indicação terapêutica.
17. Massageador de gengiva
18. Massageador muscular (almofadas, cadeiras, poltronas, colchões, etc) sem indicações terapêuticas
19. Mordedor para lactentes
20. Oculos para presbiopia
21. Passador de fio dental
22. Produto para estimulação sexual
23. Produtos eróticos sem indicação de uso em saúde
24. Purificador de água
25. Sauna
26. Secador e escova de cabelos

CATEGORIA 8: PRODUTOS DE USO GERAL UTILIZADOS COMO PARTES OU ACESSÓRIOS DE PRODUTOS PARA SAÚDE

1. Câmera fotográfica de uso geral
2. Equipamento de informática de uso geral
3. Filme fotográfico comum de uso geral
4. Fixador ou revelador de filmes
5. Gravador de imagens, exceto os indicados para registro de sinais ou imagens médicas
6. Impressora, exceto as indicadas para registro de sinais ou imagens médicas
7. Monitor de vídeo, exceto as indicadas para exibição de imagens médicas
8. Óleo lubrificante

PAIVA COM. SERV. E REPRESENTAÇÕES
CNPJ: 09.09.547/0001-02

Pedro N. Paiva Fernandes
CPF: 10.837.004-15 RG: 288.823/SSP-RN
Diretor Administrativo

6/28/2018, 1:37 PM



9. Papel termo-sensível, exceto indicado para registro de sinais ou imagens médicas

CATEGORIA 9: PARTES E ACESSÓRIOS PARA PRODUTOS NÃO CONSIDERADOS PRODUTOS PARA SAÚDE

CATEGORIA 10: ALGUNS PRODUTOS UTILIZADOS EM LABORATÓRIOS

1. Vidraria, material e instrumental de uso geral para laboratório (pipetas, ponteiras, provetas, tubos de ensaio, laminulas, lâminas, câmaras para contagem de células, placas de petri, etc)
2. Reagentes químicos isolados que não tenham finalidade específica para diagnóstico in vitro (soluções ácidas/alcalinas, álcoois, indicadores de pH) e demais reagentes que não estejam diretamente relacionados ou componham um kit de diagnóstico in vitro
3. Meios de cultura e produtos não destinados ao diagnóstico humano (pesquisa científica, uso veterinário, controle de água, controle ambiental, controle de medicamentos ou de alimentos, análise industrial, dentre outros)
4. Meios de cultura em forma de pós desidratados e suplementos para enriquecimento de meios e demais produtos não acabados que necessitam de processamento e controles executados pelo usuário
5. Indicadores biológicos
6. Reagentes e materiais de referência destinados especificamente à avaliação de qualidade em testes de proficiência ou de comparação interlaboratorial
7. Reagentes ou conjuntos de reagentes montados no próprio serviço para serem utilizados exclusivamente na mesma instituição, seguindo protocolos de trabalho definidos, sendo proibida sua comercialização ou doação
8. Reagentes laboratoriais que não sejam destinados ao diagnóstico em amostra humana
9. Produtos destinados exclusivamente a testes de controle de dopagem esportiva, cujo resultado não seja utilizado para a finalidade de tratamento ou saúde
10. Produtos de uso exclusivo em pesquisa, incluindo os importados e rotulados como RUO – Research Use Only
11. Geradores de gás e indicadores de anaerobiose
12. Reagentes comercializados como insumos para fabricação de produtos para diagnóstico in vitro e produtos em fase intermediária de produção
13. Produtos destinados exclusivamente à medicina legal (perícia e investigação policial).
14. Produtos utilizados exclusivamente por técnicos do fornecedor de instrumentos para diagnóstico in vitro em procedimentos de limpeza e manutenção e que não são comercializados ou disponibilizados ao mercado, como placas de calibração, padrão para calibração de um ensaio específico, soluções de limpeza e manutenção, etc.
15. Estreptavidina
16. Cassete plástico para histologia

[Voltar para o topo!](#)

 (<https://www.facebook.com/AnvisaOficial/>)

 (<http://www.youtube.com/user/anvisaoficial>)

 (<https://twitter.com/audiovisualanvisa>)

Barra GovBr (<http://www.acessoinformacao.gov.br/>) (<http://www.brasil.gov.br/>)

PAIVA COM. SERV. E REPRESENTAÇÕES
CNPJ: 09.349.547/0001-02

Pedro N. Paiva Fernandes
CPF: 143.837.804-15 RG: 225.443-901-RN
Diretor Administrativo

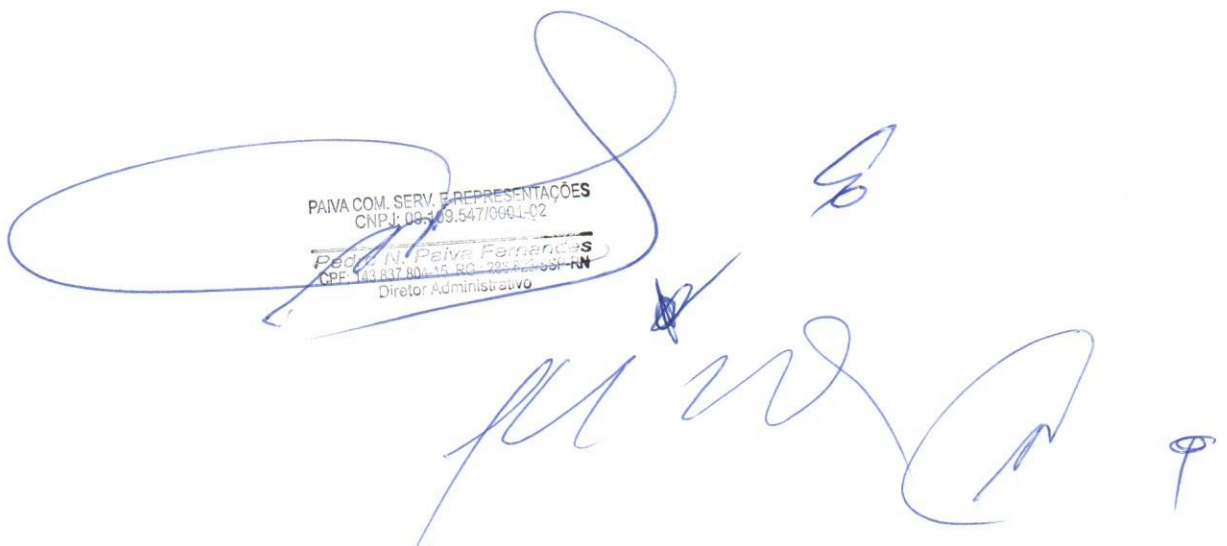

PAIVA

· PRODUTOS DE LIMPEZA E SANEANTES · MATERIAL E EQUIPAMENTOS HOSPITALARES
· ELETRODOMÉSTICOS E ELETRÔNICOS · EQUIPAMENTOS DE INFORMÁTICA
· MATERIAL DE EXPEDIENTE ·



Comércio, Serviços E Representações

Ao

Pregoeiro da **PREFEITURA MUNICIPAL DE LUIZ GOMES/RN.**

Endereço: Rua Prefeito Francisco Fontes, Nº 134 – Centro – Luiz Gomes - RN

Ref.: PREGAO PRESENCIAL N. 2019.09.12.026

TIPO: MENOR PRECO POR ITEM

ABERTURA: 07 de Outubro de 2019 as 08h00min

OBJETO: A escolha de empresa especializada para fornecimento de equipamentos e material permanente, a fim de atender demanda específica da Secretaria Municipal de Saúde de Luís Gomes/RN, com recursos das propostas Nºs 12268.029000/1170-03-MS, 12268.029000/1180-04-MS, 12268.029000/1180-05-MS e TC Nº 240700171219121773 – Portaria nº 3.672/2017, ambas do Bloco de Investimento, consignados na LOA - Lei Orçamentária Anual, exercício de 2019.

PROPOSTANTE: PEDRO NASCIMENTO DE PAIVA FERNANDES EPP

CNPJ: 09.109.547/0001-02

Endereço: Rua Aracati, 09 Cidade da Esperança Natal/RN

REGISTROS EMPRESAS

Rua Aracati, 09 – Cidade da Esperança – CEP.: 59.071-020

Telefax: (84) 3205-8649 - Natal/RN - e-mail: comercial@paivarepresentacoes.com.br

CNPJ.: 09.109.547/0001-02 - Insc. Est. 20.081.667-5



Consultas / Funcionamento de Empresa Nacional / Resultado / Detalhamento

Dados da Empresa Nacional

Razão Social

PEDRO NASCIMENTO DE PAIVA FERNANDES

CNPJ

09.109.547/0001-02

Endereço Completo

RUA ARACATI, 09 - CIDADE DA ESPERANÇA CEP: 59.071-020 - NATAL/RN

Telefone**Responsável Técnico**

DALIANA CALDAS PESSOA DA SILVA

Responsável Legal

PEDRO NASCIMENTO DE PAIVA FERNANDES

Dados do Cadastro

Cadastro Nº

8.06.643-6 (P84805WM6212)

Data do Cadastro

23/08/2010

Situação

Ativa

Nº do Processo

25351.465327/2010-30

Cadastro

8 - Produtos para Saúde (Correlatos)

Atividades / Classes**Armazenar**

- Correlatos

Distribuir

- Correlatos

Expedir

- Correlatos

Certificado de Boas Práticas de Fabricação - CBPF (Vigente)

Empresa Solicitante	Linhas de Certificação Vigentes	Data de Publicação	Vencimento do Certificado
Nenhum registro encontrado			

Certificado de Boas Práticas de Distribuição e Armazenagem - CBPDA (Vigente)

Empresa Solicitante	Linhas de Certificação Vigentes	Data de Publicação	Vencimento do Certificado
Nenhum registro encontrado			



Art. 1º Conceder Autorização de Funcionamento para Empresas de Cosméticos, constantes no anexo desta Resolução.
Art. 2º Esta Resolução entra em vigor na data de sua publicação.

DIRCEU RAPOSO DE MELLO

ANEXO

EMPRESA: CR MED ARTIGOS PROMOCIONAIS LTDA.
ENDERECO: RUA CUBA, 351 sala 201
BAIRRO: PENHA CEP: 21020160 - RIO DE JANEIRO/RJ
CNPJ: 29.321.734/0001-54
PROCESSO: 25351.436026/2010-11 AUTORIZ/MS: 2.05494.6
ATIVIDADE/CLASSE
ARMAZENAR: COSMETICOS/PRODUTOS DE HIGIENE
DISTRIBUIR: COSMETICOS/PRODUTOS DE HIGIENE
EXPEDIR: COSMETICOS/PRODUTOS DE HIGIENE
EMPRESA: TOTAL LOGISTICA FARMACEUTICA LTDA
ENDERECO: AVENIDA PLANALTO Nº1100 QUADRA N
BAIRRO: JARDIM BELA VISTA CEP: 74863200 - GOIÂNIA/GO
CNPJ: 02.827.863/0001-62
PROCESSO: 25351.443036/2010-14 AUTORIZ/MS: 2.05499.4
ATIVIDADE/CLASSE
ARMAZENAR: COSMETICOS/PERFUMES/PRODUTOS DE HIGIENE
DISTRIBUIR: COSMETICOS/PERFUMES/PRODUTOS DE HIGIENE
EXPEDIR: COSMETICOS/PERFUMES/PRODUTOS DE HIGIENE
EMPRESA: VILLI FARM MERCANTIL LTDA EPP
ENDERECO: RUA 147, QUADRA 65, LOTE 09, Nº 329
BAIRRO: SETOR MARISTA CEP: 74170100 - GOIÂNIA/GO
CNPJ: 08.713.922/0001-58
PROCESSO: 25351.434547/2010-15 AUTORIZ/MS: 2.05493.2
ATIVIDADE/CLASSE
ARMAZENAR: COSMETICOS/PERFUMES/PRODUTOS DE HIGIENE
DISTRIBUIR: COSMETICOS/PERFUMES/PRODUTOS DE HIGIENE
EXPEDIR: COSMETICOS/PERFUMES/PRODUTOS DE HIGIENE
EMPRESA: SOCINTER SUL COMERCIO INTERNACIONAL LTDA
ENDERECO: AVENIDA JERONIMO MONTEIRO Nº 1000 - 14º ANDAR - SALA 1414
BAIRRO: CENTRO CEP: 29010935 - VITÓRIA/ES
CNPJ: 39.323.886/0001-40
PROCESSO: 25351.448226/2010-18 AUTORIZ/MS: 2.05495.0
ATIVIDADE/CLASSE
IMPORTAR: COSMETICOS/PERFUMES
EMPRESA: PROATIVA PASSAGENS E CARGAS LTDA
ENDERECO: RUA DO CARMO, Nº 11 - 2 ANDAR - SALA 202
BAIRRO: CENTRO CEP: 20011020 - RIO DE JANEIRO/RJ
CNPJ: 32.111.080/0001-49
PROCESSO: 25351.427833/2010-22 AUTORIZ/MS: 2.05492.9
ATIVIDADE/CLASSE
TRANSPORTAR: COSMETICOS/PERFUMES/PRODUTOS DE HIGIENE
EMPRESA: SABLOG - TRANSPORTES RODOVIARIOS LTDA
ENDERECO: AV RICARDO BASSOLI CEZARE 1605
BAIRRO: JD. DAS BANDEIRAS CEP: 13050080 - CAMPINAS/SP
CNPJ: 07.277.616/0001-53
PROCESSO: 25351.476565/2010-54 AUTORIZ/MS: 2.05496.3
ATIVIDADE/CLASSE
TRANSPORTAR: COSMETICOS/PERFUMES/PRODUTOS DE HIGIENE
EMPRESA: BIONATUS FARMA COMERCIO DE MEDICAMENTOS LTDA
ENDERECO: AV DOMINGOS FALAVINA, 1101
BAIRRO: JD. MUGNAINI CEP: 15045395 - SÃO JOSÉ DO RIO PRETO/SP
CNPJ: 11.433.344/0001-00
PROCESSO: 25351.476565/2010-65 AUTORIZ/MS: 2.05497.7
ATIVIDADE/CLASSE
DISTRIBUIR: COSMETICOS/PERFUMES/PRODUTOS DE HIGIENE
EMPRESA: ABBOTT LABORATORIOS DO BRASIL LTDA
ENDERECO: RUA MICHIGAN, Nº 735
BAIRRO: BROOKLIN CEP: 04566905 - SÃO PAULO/SP
CNPJ: 56.998.701/0001-16
PROCESSO: 25351.430979/2010-68 AUTORIZ/MS: 2.05498.1
ATIVIDADE/CLASSE
DISTRIBUIR: COSMETICOS/PRODUTOS DE HIGIENE
EXPORTAR: COSMETICOS/PRODUTOS DE HIGIENE
IMPORTAR: COSMETICOS/PRODUTOS DE HIGIENE

RESOLUÇÃO-RE Nº 3.913, DE 20 DE AGOSTO DE 2010

O Diretor-Presidente da Agência Nacional de Vigilância Sanitária, no uso das atribuições que lhe conferem o Decreto de nomeação de 4 de janeiro de 2008, do Presidente da República, e o inciso X do art. 13 do Regulamento da ANVISA, aprovado pelo Decreto nº 3.029, de 16 de abril de 1999, tendo em vista o disposto no inciso VIII do art. 16 e no inciso I, § 1º do art. 55 do Regimento Interno da ANVISA, aprovado nos termos do Anexo I da Portaria nº 354, de 11 de agosto de 2006, republicada no DOU de 21 de agosto de 2006, considerando o disposto no inciso I do art. 41, da Portaria nº 354, de 2006, considerando o art. 2º, da Lei nº 6.360, de 23 de setembro de 1976, resolve:
Art. 1º Conceder Autorização de Funcionamento para Empresas de Produtos para a Saúde constantes no anexo desta resolução.
Art. 2º Esta Resolução entra em vigor na data de sua publicação.

DIRCEU RAPOSO DE MELLO

ANEXO

EMPRESA: MEDLIFE FARMACEUTICA LTDA - ME
ENDERECO: RUA BRASILIA QD. 66 LT. 15
BAIRRO: SSETOR AEROPORTO SUL CEP: 74947320 - APARECIDA DE GOIÂNIA/GO
CNPJ: 02.761.780/0001-18
PROCESSO: 25351.442787/2010-03 AUTORIZ/MS: G382XH606757 (8.06650.0)
ATIVIDADE/CLASSE
DISTRIBUIR: CORRELATOS
EMPRESA: CICLO SAÚDE LTDA - EPP
ENDERECO: AV. SÃO JOSÉ DO RIO PARDO, 625
BAIRRO: PARQUE IRACEMA CEP: 15809015 - CATANDUVA/SP
CNPJ: 10.882.402/0001-10
PROCESSO: 25351.440718/2010-05 AUTORIZ/MS: K5H94W1LHHL9 (8.06654.4)
ATIVIDADE/CLASSE
ARMAZENAR: CORRELATOS
DISTRIBUIR: CORRELATOS
EXPEDIR: CORRELATOS
EMPRESA: A.J.P. DE SUZA-ME
ENDERECO: rua 980 n 95
BAIRRO: centro CEP: 88330579 - BALNEÁRIO CAMBORIÚ/SC
CNPJ: 05.690.142/0001-41
PROCESSO: 25351.440039/2010-06 AUTORIZ/MS: PL254H6YY048 (8.06657.5)
ATIVIDADE/CLASSE
ARMAZENAR: CORRELATOS
DISTRIBUIR: CORRELATOS
EXPEDIR: CORRELATOS
EMPRESA: IVD COMERCIO E SERVICOS HOSPITALARES LTDA EPP
ENDERECO: RUA CAPURAUQUE, 52
BAIRRO: FLORESTA CEP: 31015430 - BELO HORIZONTE/MG
CNPJ: 02.957.321/0001-04
PROCESSO: 25351.358216/2010-10 AUTORIZ/MS: K0W21IH88X45 (8.06648.4)
ATIVIDADE/CLASSE
ARMAZENAR: CORRELATOS
DISTRIBUIR: CORRELATOS
EMPRESA: FLEXMEDICAL COMERCIO DE PRODUTOS MEDICOS HOSPITALARES LTDA
ENDERECO: AV DAS AMERICAS 500 BL 22 SALA 312
BAIRRO: BARRA DA TIJUCA CEP: 22640100 - RIO DE JANEIRO/RJ
CNPJ: 10.568.522/0001-48
PROCESSO: 25351.464598/2010-10 AUTORIZ/MS: UL99MMLX417H (8.06644.0)
ATIVIDADE/CLASSE
ARMAZENAR: CORRELATOS
DISTRIBUIR: CORRELATOS
EXPEDIR: CORRELATOS
EMPRESA: IMMUNOCEL DIAGNOSTICOS LTDA
ENDERECO: RUA BARAO DE TATUL, 405
BAIRRO: SANTA CECILIA CEP: 01226030 - SÃO PAULO/SP
CNPJ: 06.067.073/0001-87
PROCESSO: 25351.440724/2010-11 AUTORIZ/MS: K485W99WM22 (8.06660.4)
ATIVIDADE/CLASSE
ARMAZENAR: CORRELATOS
DISTRIBUIR: CORRELATOS
EXPEDIR: CORRELATOS
EMPRESA: E.R. TRINDADE
ENDERECO: AV DA REPUBLICA, 1525
BAIRRO: CENTRO CEP: 68790000 - SANTA ISABEL DO PARÁ/PA
CNPJ: 04.252.742/0001-65
PROCESSO: 25351.440276/2010-15 AUTORIZ/MS: PHY3Y2W252H1 (8.06658.9)
ATIVIDADE/CLASSE
COMERCIALIZAR: CORRELATOS

EMPRESA: ATLANTICS GROUP IMPORTADORA E EXPORTADORA DE PRODUTOS ODONTO MEDICO HOSPITALAR E INFORMATICA LTDA.
ENDERECO: RUA CRISTOVAO PEREIRA 1945
BAIRRO: CAMPO BELLO CEP: 04620013 - SÃO PAULO/SP
CNPJ: 10.861.321/0001-34
PROCESSO: 25351.306549/2010-15 AUTORIZ/MS: U0H9H29Y6L41 (8.06651.3)
ATIVIDADE/CLASSE
ARMAZENAR: CORRELATOS
DISTRIBUIR: CORRELATOS
EXPEDIR: CORRELATOS
IMPORTAR: CORRELATOS
EMPRESA: BIOCORE BIOTECNOLOGIA S/A
ENDERECO: Rua Boqueirão, 1191
BAIRRO: Igará CEP: 92410350 - CANOAS/RS
CNPJ: 89.635.684/0001-01
PROCESSO: 25351.476541/2010-15 AUTORIZ/MS: 5815X1MH561X (8.06661.8)
ATIVIDADE/CLASSE
EXPORTAR: CORRELATOS
FABRICAR: CORRELATOS
EMPRESA: TELESAD - IMPORTAÇÃO E COMÉRCIO DE EQUIPAMENTOS PARA MONITORAMENTO MÉDICO S/A
ENDERECO: RUA DO RÓCIO, 423
BAIRRO: ITAIM BIBI CEP: 04552000 - SÃO PAULO/SP
CNPJ: 10.794.658/0001-76
PROCESSO: 25351.440503/2010-22 AUTORIZ/MS: G1Y91L3503Y6 (8.06653.1)
ATIVIDADE/CLASSE
ARMAZENAR: CORRELATOS
DISTRIBUIR: CORRELATOS
IMPORTAR: CORRELATOS
EMPRESA: DDG 2003 COMÉRCIO DE MATERIAL HOSPITALAR LTDA
ENDERECO: RUA IRINEU DE BRITO, 110 - FRENTE
BAIRRO: MAGALHÃES BASTOS CEP: 21710480 - RIO DE JANEIRO/RJ
CNPJ: 05.433.252/0001-28
PROCESSO: 25351.450386/2010-25 AUTORIZ/MS: G1M4H0700815 (8.06656.1)
ATIVIDADE/CLASSE
ARMAZENAR: CORRELATOS
DISTRIBUIR: CORRELATOS
EXPEDIR: CORRELATOS
EMPRESA: MASTER MED COMERCIO E REPRESENTAÇÃO DE PRODUTOS MEDICOS HOSPITALARES LTDA-EPP
ENDERECO: R. VERGUEIRO, 2.949 CONJ 182
BAIRRO: VILA MARIANA CEP: 04101300 - SÃO PAULO/SP
CNPJ: 10.846.938/0001-80
PROCESSO: 25351.365937/2010-26 AUTORIZ/MS: GYY92HM743WH (8.06647.1)
ATIVIDADE/CLASSE
ARMAZENAR: CORRELATOS
DISTRIBUIR: CORRELATOS
EXPEDIR: CORRELATOS
EMPRESA: PEDRO NASCIMENTO DE PAIVA FERNANDES
ENDERECO: RUA ARACATI, 09
BAIRRO: CIDADE DA ESPERANÇA CEP: 59071020 - NATAL/RN
CNPJ: 09.109.547/0001-02
PROCESSO: 25351.465327/2010-30 AUTORIZ/MS: P84805WM6212 (8.06643.6)
ATIVIDADE/CLASSE
ARMAZENAR: CORRELATOS
DISTRIBUIR: CORRELATOS
EXPEDIR: CORRELATOS
EMPRESA: BIODENTAL MEDICAL DISTRIBUIDORA LTDA-EPP
ENDERECO: AVENIDA ÁLVARO BOTELHO MAIA Nº 1348
BAIRRO: DA PRAÇA 14 DE JANEIRO CEP: 69020210 - MANAUS/AM
CNPJ: 04.318.290/0001-77
PROCESSO: 25351.734156/2009-31 AUTORIZ/MS: GYH342H61393 (8.06662.1)
ATIVIDADE/CLASSE
ARMAZENAR: CORRELATOS
DISTRIBUIR: CORRELATOS
EXPEDIR: CORRELATOS
EMPRESA: EB PRODUTOS FARMACEUTICOS LTDA
ENDERECO: RUA C-159 Nº 543 QD. 279 LT 07
BAIRRO: JARDIM AMERICA CEP: 74255140 - GOIÂNIA/GO
CNPJ: 10.940.830/0001-52
PROCESSO: 25351.427933/2010-37 AUTORIZ/MS: K3M994L58142 (8.06642.2)
ATIVIDADE/CLASSE
DISTRIBUIR: CORRELATOS
EMPRESA: MED-CARE EQUIPAMENTOS HOSPITALARES LTDA
ENDERECO: Tv Coronel Edgard Gomes, 83
BAIRRO: Vila São Thomé CEP: 79002000 - CAMPO GRANDE/MS
CNPJ: 07.311.489/0001-61
PROCESSO: 25351.174628/2010-37 AUTORIZ/MS: G6X64W65TH26 (8.06639.3)



Consultas / Funcionamento de Empresa Nacional / Resultado / Detalhamento

Dados da Empresa Nacional

Razão Social

PEDRO NASCIMENTO DE PAIVA FERNANDES

CNPJ

09.109.547/0001-02

Endereço Completo

RUA ARACATI, 09 - CIDADE DA ESPERANÇA CEP: 59.071-020 - NATAL/RN

Telefone**Responsável Técnico**

DALIANA CALDAS PESSOA DA SILVA

Responsável Legal

PEDRO NASCIMENTO DE PAIVA FERNANDES

Dados do Cadastro

Cadastro Nº

3.04.435-4

Data do Cadastro

23/08/2010

Situação

Ativa

Nº do Processo

25351.465347/2010-73

Cadastro

3 - Saneantes

Atividades / Classes**Armazenar**

- Saneante Domis.

Distribuir

- Saneante Domis.

Expedir

- Saneante Domis.

Certificado de Boas Práticas de Fabricação - CBPF (Vigente)

Empresa Solicitante	Linhas de Certificação Vigentes	Data de Publicação	Vencimento do Certificado
Nenhum registro encontrado			

Certificado de Boas Práticas de Distribuição e Armazenagem - CBPDA (Vigente)

Empresa Solicitante	Linhas de Certificação Vigentes	Data de Publicação	Vencimento do Certificado
Nenhum registro encontrado			

ATIVIDADE/CLASSE
COMERCIALIZAR: CORRELATOS
EMPRESA: VILLI FARM MERCANTIL LTDA EPP
ENDEREÇO: RUA 147, QUADRA 65, LOTE 09, Nº 329
BAIRRO: SETOR MARISTA CEP: 74170100 - GOIÁ-
NIA/GO
CNPJ: 08.713.922/0001-58
PROCESSO: 25351.434450/2010-39 AUTORIZ/MS:
ULH793HYH15W (8.06646.7)
ATIVIDADE/CLASSE
ARMAZENAR: CORRELATOS
DISTRIBUIR: CORRELATOS
EXPEDIR: CORRELATOS
EMPRESA: SABLOG - TRANSPORTES RODOVIARIOS
LTDA
ENDEREÇO: AV RICARDO BASSOLI CEZARE 1605
BAIRRO: JD. DAS BANDEIRAS CEP: 13050080 - CAM-
PINAS/SP
CNPJ: 07.277.616/0001-53
PROCESSO: 25351.370735/2010-42 AUTORIZ/MS:
KH967W3799L6 (8.06659.2)
ATIVIDADE/CLASSE
TRANSPORTAR: CORRELATOS
EMPRESA: PUBLIC MED COMERCIAL LTDA
ENDEREÇO: BOULEVARD 28 DE SETEMBRO, 172, LO-
JA
BAIRRO: VILA ISABEL CEP: 20551030 - RIO DE JA-
NEIRO/RJ
CNPJ: 05.369.110/0001-49
PROCESSO: 25351.470941/2010-50 AUTORIZ/MS:
P2H44H71512M (8.06645.3)
ATIVIDADE/CLASSE
ARMAZENAR: CORRELATOS
DISTRIBUIR: CORRELATOS
EMPRESA: EQUIPEX COMERCIO DE MATERIAIS ME-
DICO HOSPITALARES LTDA
ENDEREÇO: AV RUI BARBOSA 474 GP 105
BAIRRO: SANTA TEREZINHA CEP: 36045410 - JUIZ DE
FORA/MG
CNPJ: 08.719.179/0001-43
PROCESSO: 25351.358193/2010-66 AUTORIZ/MS:
PHH71971M492 (8.06640.5)
ATIVIDADE/CLASSE
ARMAZENAR: CORRELATOS
DISTRIBUIR: CORRELATOS
EXPEDIR: CORRELATOS
EMPRESA: J F COMERCIO DE MEDICAMENTOS LT-
DA
ENDEREÇO: RUA MARIA ANTONIETA BURLAMA-
QUI, 4998
BAIRRO: SATELITE CEP: 64060080 - TERESINA/PI
CNPJ: 08.782.170/0001-87
PROCESSO: 25351.440380/2010-71 AUTORIZ/MS:
PLM7M12LW3W8 (8.06652.7)
ATIVIDADE/CLASSE
ARMAZENAR: CORRELATOS
DISTRIBUIR: CORRELATOS
EXPEDIR: CORRELATOS
EMPRESA: MOGIGLASS ARTIGOS PARA LABORATO-
RIOS LTDA
ENDEREÇO: RUA FRANCISCO FRANCO, 511
BAIRRO: CENTRO CEP: 08710590 - MOGI DAS CRU-
ZES/SP
CNPJ: 66.886.052/0001-15
PROCESSO: 25351.443356/2010-81 AUTORIZ/MS:
SYL3H5M1371W (8.06649.8)
ATIVIDADE/CLASSE
ARMAZENAR: CORRELATOS
DISTRIBUIR: CORRELATOS
EXPEDIR: CORRELATOS
EMPRESA: PORTAL CENTRO OESTE COMERCIO ATA-
CADISTA DE MEDICAMENTOS LTDA
ENDEREÇO: RUA MARZAGAO, S/N, LOTE 06 QUA-
DRA 03
BAIRRO: CPA I CEP: 78055225 - CUIABÁ/MT
CNPJ: 11.247.529/0001-20
PROCESSO: 25351.448505/2010-89 AUTORIZ/MS:
KX3X8M4L8WL7 (8.06641.9)
ATIVIDADE/CLASSE
ARMAZENAR: CORRELATOS
DISTRIBUIR: CORRELATOS
EXPEDIR: CORRELATOS
EMPRESA: DM PRODUTOS PARA SAÚDE LTDA-ME
ENDEREÇO: R ARTHUR ZOEFLD, 719
BAIRRO: IRIURI CEP: 89227320 - JOINVILLE/SC
CNPJ: 11.083.646/0001-04
PROCESSO: 25024.000756/2010-96 AUTORIZ/MS:
G41X8LL98HW5 (8.06638.0)
ATIVIDADE/CLASSE
ARMAZENAR: CORRELATOS
DISTRIBUIR: CORRELATOS
EXPEDIR: CORRELATOS
EXPORTAR: CORRELATOS
IMPORTAR: CORRELATOS
EMPRESA: Global Care Comércio, assessoria e Importação
LTDA
ENDEREÇO: Avenida das Américas, 3333, sala 816
BAIRRO: Barra da Tijuca CEP: 22631003 - RIO DE JA-
NEIRO/RJ
CNPJ: 05.742.832/0001-05

PROCESSO: 25351.477852/2010-97 AUTORIZ/MS:
K93567W196L1 (8.06655.8)
ATIVIDADE/CLASSE
ARMAZENAR: CORRELATOS
DISTRIBUIR: CORRELATOS
RESOLUÇÃO-RE Nº 3.914, DE 20 DE AGOSTO DE 2010
O Diretor-Presidente da Agência Nacional de Vigilância Sa-
nitária, no uso das atribuições que lhe conferem o Decreto de no-
meação de 4 de janeiro de 2008, do Presidente da República, e o
inciso X do art. 13 do Regulamento da ANVISA, aprovado pelo
Decreto nº 3.029, de 16 de abril de 1999, tendo em vista o disposto
no inciso VIII do art. 16 e no inciso I, § 1º do art. 55 do Regimento
Interno da ANVISA, aprovado nos termos do Anexo I da Portaria nº
354, de 11 de agosto de 2006, republicada no DOU de 21 de agosto
de 2006,
considerando o disposto no inciso I do art. 41, da Portaria nº
354, de 2006, resolve:
Art. 1º Conceder Autorização de Funcionamento para Empre-
sas de Saneantes Domissanitários, constantes no anexo desta Re-
solução.
Art. 2º Esta Resolução entra em vigor na data de sua pu-
blicação.
DIRCEU RAPOSO DE MELLO
ANEXO
EMPRESA: JL QUIMICA INDÚSTRIA E COMÉRCIO LT-
DA
ENDEREÇO: AV. JOÃO RODOLFO DE OLIVEIRA, QD.
09, LT. 02
BAIRRO: PARQUE INDUSTRIAL APARECIDA CEP:
74993515 - APARECIDA DE GOIÂNIA/GO
CNPJ: 09.247.410/0001-06
PROCESSO: 25351.450154/2010-09 AUTORIZ/MS:
3.04436.8
ATIVIDADE/CLASSE
FABRICAR: SANEANTE DOMIS
EMPRESA: VILLI FARM MERCANTIL LTDA EPP
ENDEREÇO: RUA 147, QUADRA 65, LOTE 09, Nº 329
BAIRRO: SETOR MARISTA CEP: 74170100 - GOIÁ-
NIA/GO
CNPJ: 08.713.922/0001-58
PROCESSO: 25351.434475/2010-14 AUTORIZ/MS:
3.04437.1
ATIVIDADE/CLASSE
ARMAZENAR: SANEANTE DOMIS.
DISTRIBUIR: SANEANTE DOMIS.
EXPEDIR: SANEANTE DOMIS.
EMPRESA: DM PRODUTOS PARA SAÚDE LTDA-ME
ENDEREÇO: R ARTHUR ZOEFLD, 719
BAIRRO: IRIURI CEP: 89227320 - JOINVILLE/SC
CNPJ: 11.083.646/0001-04
PROCESSO: 25024.000757/2010-15 AUTORIZ/MS:
3.04434.1
ATIVIDADE/CLASSE
ARMAZENAR: SANEANTE DOMIS.
DISTRIBUIR: SANEANTE DOMIS.
EXPEDIR: SANEANTE DOMIS.
EMPRESA: SINCINTER SUL COMERCIO INTERNACIO-
NAL LTDA
ENDEREÇO: AVENIDA JERONIMO MONTEIRO Nº
1000 - 14º ANDAR - SALA 1414
BAIRRO: CENTRO CEP: 29010935 - VITÓRIA/ES
CNPJ: 39.323.886/0001-40
PROCESSO: 25351.448201/2010-49 AUTORIZ/MS:
3.04438.5
ATIVIDADE/CLASSE
IMPORTAR: SANEANTE DOMIS.
EMPRESA: PEDRO NASCIMENTO DE PAIVA FERNAN-
DES
ENDEREÇO: RUA ARACATI, 09
BAIRRO: CIDADE DA ESPERANÇA CEP: 59071020 -
NATAL/RN
CNPJ: 09.109.547/0001-02
PROCESSO: 25351.465347/2010-73 AUTORIZ/MS:
3.04435.4
ATIVIDADE/CLASSE
ARMAZENAR: SANEANTE DOMIS.
DISTRIBUIR: SANEANTE DOMIS.
EXPEDIR: SANEANTE DOMIS.
EMPRESA: RODRIGUES & LARANJEIRA LTDA
ENDEREÇO: RUA VIDAL VICENTE DE ANDRADE,
700
BAIRRO: FORQUILHAS CEP: 88107001 - SÃO JO-
SÉ/SC
CNPJ: 00.675.356/0001-25
PROCESSO: 25024.000247/2006-89 AUTORIZ/MS:
3.04439.9
ATIVIDADE/CLASSE
DISTRIBUIR: SANEANTE DOMIS.
RESOLUÇÃO-RE Nº 3.915, DE 20 DE AGOSTO DE 2010
O Diretor-Presidente da Agência Nacional de Vigilância Sa-
nitária, no uso das atribuições que lhe conferem o Decreto de no-
meação de 4 de janeiro de 2008, do Presidente da República, e o
inciso X do art. 13 do Regulamento da ANVISA, aprovado pelo

Decreto nº 3.029, de 16 de abril de 1999, tendo em vista o disposto
no inciso VIII do art. 16 e no inciso I, § 1º do art. 55 do Regimento
Interno da ANVISA, aprovado nos termos do Anexo I da Portaria nº
354, de 11 de agosto de 2006, republicada no DOU de 21 de agosto
de 2006,
considerando o disposto no inciso I do art. 41, da Portaria nº
354, de 2006, resolve:
Art. 1º Indeferir o Pedido de Concessão de Autorização de
Funcionamento para Empresa de Saneantes Domissanitários, constan-
te no anexo desta Resolução.
Art. 2º Esta Resolução entra em vigor na data de sua pu-
blicação.
DIRCEU RAPOSO DE MELLO
ANEXO
EMPRESA: A.M.B. EQUIPAMENTO MEDICO ODONTO-
LOGICO LTDA - ME
ENDEREÇO: RUA BAIA GRANDE, 93
BAIRRO: VILA BELA CEP: 03202000 - SÃO PAULO/SP
CNPJ: 07.364.596/0001-58
PROCESSO: 25351.170430/2010-18
MOTIVO DO INDEFERIMENTO: Pelo não cumprimento
da exigência nº 953879/10 de 30/03/2010 de acordo com os artigos
4º, 5º, 6º e 7º da resolução RDC nº 204/05.
RESOLUÇÃO-RE Nº 3.916, DE 20 DE AGOSTO DE 2010
O Diretor-Presidente da Agência Nacional de Vigilância Sa-
nitária, no uso das atribuições que lhe conferem o Decreto de no-
meação de 4 de janeiro de 2008, do Presidente da República, e o
inciso X do art. 13 do Regulamento da ANVISA, aprovado pelo
Decreto nº 3.029, de 16 de abril de 1999, tendo em vista o disposto
no inciso VIII do art. 16 e no inciso I, § 1º do art. 55 do Regimento
Interno da ANVISA, aprovado nos termos do Anexo I da Portaria nº
354, de 11 de agosto de 2006, republicada no DOU de 21 de agosto
de 2006,
considerando o disposto no inciso I do art. 41, da Portaria nº
354, de 2006,
considerando o art. 2º, da Lei nº 6.360, de 23 de setembro
de 1976, resolve:
Art. 1º Indeferir o Pedido de Alteração na Autorização de
Funcionamento para Empresa de Produtos para a Saúde constante no
anexo desta Resolução.
Art. 2º Esta Resolução entra em vigor na data de sua pu-
blicação.
DIRCEU RAPOSO DE MELLO
ANEXO
EMPRESA: ATHOS FARMA SUDESTE S.A.
ENDEREÇO: AV. PRESIDENTE DUTRA, 2769 BL 1 ARM
01 E 03 PARQUE COLUMBIA
BAIRRO: VIGÁRIO GERAL CEP: 21535501 - RIO DE
JANEIRO/RJ
CNPJ: 29.114.253/0001-78
PROCESSO: 25351.026516/2005-48
MOTIVO DO INDEFERIMENTO: Pelo não cumprimento
da exigência nº 934794/10 de 03/03/2010 de acordo com o artigo 7º
da resolução RDC nº 204/05.
RESOLUÇÃO-RE Nº 3.917, DE 20 DE AGOSTO DE 2010
O Diretor-Presidente da Agência Nacional de Vigilância Sa-
nitária, no uso das atribuições que lhe conferem o Decreto de no-
meação de 4 de janeiro de 2008, do Presidente da República, e o
inciso X do art. 13 do Regulamento da ANVISA, aprovado pelo
Decreto nº 3.029, de 16 de abril de 1999, tendo em vista o disposto
no inciso VIII do art. 16 e no inciso I, § 1º do art. 55 do Regimento
Interno da ANVISA, aprovado nos termos do Anexo I da Portaria nº
354, de 11 de agosto de 2006, republicada no DOU de 21 de agosto
de 2006,
considerando o disposto no inciso I do art. 41, da Portaria nº
354, de 2006, resolve:
Art. 1º Indeferir o Pedido de Alteração na Autorização de
Funcionamento de Empresa de Saneantes Domissanitários, constante
no anexo desta Resolução.
Art. 2º Esta Resolução entra em vigor na data de sua pu-
blicação.
DIRCEU RAPOSO DE MELLO
ANEXO
EMPRESA: DRYWASH INDUSTRIA E COMERCIO LT-
DA
ENDEREÇO: AV DAS CEREJEIRAS 232
BAIRRO: V. MARIA CEP: 2124060 - SÃO PAULO/SP
CNPJ: 00.990.496/0001-98
PROCESSO: 25004.006898/97
MOTIVO DO INDEFERIMENTO: Pelo não cumprimento
da exigência nº 936202/10 de 05/03/2010 de acordo com o artigo 7º
da resolução RDC nº 204/05.



Consultas / Funcionamento de Empresa Nacional / Resultado / Detalhamento

Dados da Empresa Nacional

Razão Social

STERMAX PRODUTOS MÉDICOS LTDA.

CNPJ

84.859.552/0001-40

Endereço Completo

EMMA ROHRSETZER Nº 1011 - VILA EMILIANO PERNETA CEP: 83.340-000 - PINHAIS/PR

Telefone**Responsável Técnico***[sem dados cadastrados]***Responsável Legal***[sem dados cadastrados]*

Dados do Cadastro

Cadastro Nº

1.04.308-1

Data do Cadastro

21/07/1999

Situação

Ativa

Nº do Processo

25023.000661/9948

Cadastro

8 - Produtos para Saúde (Correlatos)

Atividades / Classes

Armazenar

- Correlato

Distribuir

- Correlato

Expedir

- Correlato

Exportar

- Correlato

Fabricar

- Correlato



Reembalar

- Correlato

Transportar

- Correlato

Certificado de Boas Práticas de Fabricação - CBPF (Vigente)

Empresa Solicitante	Linhas de Certificação Vigentes	Data de Publicação	Vencimento do Certificado
---------------------	---------------------------------	--------------------	---------------------------

Nenhum registro encontrado

Certificado de Boas Práticas de Distribuição e Armazenagem - CBPDA (Vigente)

Empresa Solicitante	Linhas de Certificação Vigentes	Data de Publicação	Vencimento do Certificado
---------------------	---------------------------------	--------------------	---------------------------

Nenhum registro encontrado

Voltar



Consultas / Funcionamento de Empresa / Funcionamento de Empresa

Dados da Empresa

Razão Social

COMÉRCIO DE MATERIAIS MÉDICOS HOSPITALARES MACROSUL LTDA

CNPJ

95.433.397/0001-11

Endereço Completo

RUA JÚLIO BARTOLOMEU TABORDA LUIZ 270 - ATUBA CEP: 82.600-070 - CURITIBA/PR

Telefone

(41) 2102-8344

Responsável Técnico

CAROLINA VERONICA DA CRUZ CEBOLA

Responsável Legal

JOÃO REINALDO TULIO

Dados do Cadastro

Cadastro N°

3.04.264-3

Data do Cadastro

17/02/2010

Situação

Ativa

N° do Processo

25351.459377/2009-51

Cadastro

3 - Saneantes

Atividades / Classes

Distribuir

- Saneante Domis.

Voltar



Dados da Empresa

Razão Social

COMÉRCIO DE MATERIAIS MÉDICOS HOSPITALARES MACROSUL LTDA

CNPJ

95.433.397/0001-11

Endereço Completo

RUA JÚLIO BARTOLOMEU TABORDA LUIZ 270 - ATUBA CEP: 82.600-070 - CURITIBA/PR

Telefone

(41) 2102-8344

Responsável Técnico

CAROLINA VERONICA DA CRUZ CEBOLA

Responsável Legal

JOÃO REINALDO TULIO

Dados do Cadastro

Cadastro Nº

8.00.702-1

Data do Cadastro

31/05/2001

Situação

Ativa

Nº do Processo

25023.020230/0185

Cadastro

8 - Produtos para Saúde (Correlatos)

Atividades / Classes

Armazenar

- Correlato

Distribuir

- Correlato

Embalar

- Correlato

Expedir

- Correlato

Fabricar

- Correlato

Importar

- Correlato

Reembalar



2

3



• Correlato



[Handwritten signature]

[Handwritten mark]

[Handwritten mark]

[Large handwritten X mark]

[Handwritten signature]



11



Consultas / Funcionamento de Empresa / Funcionamento de Empresa



Dados da Empresa

Razão Social

COMÉRCIO DE MATERIAIS MÉDICOS HOSPITALARES MACROSUL LTDA

CNPJ

95.433.397/0001-11

Endereço Completo

RUA JÚLIO BARTOLOMEU TABORDA LUIZ 270 - ATUBA CEP: 82.600-070 - CURITIBA/PR

Telefone

(41) 2102-8344

Responsável Técnico

CAROLINA VERONICA DA CRUZ CEBOLA

Responsável Legal

JOÃO REINALDO TULIO

Dados do Cadastro

Cadastro Nº

2.05.300-5

Data do Cadastro

22/02/2010

Situação

Ativa

Nº do Processo

25023.024185/2008-23

Cadastro

2 - Cosmético

Atividades / Classes**Armazenar**

- Produtos de Higiene

Distribuir

- Produtos de Higiene

Expedir

- Produtos de Higiene

Voltar



111 4 2

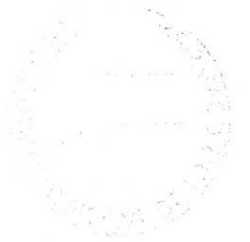



Consultas / Funcionamento de Empresa Nacional / Resultado / Detalhamento

Dados da Empresa Nacional

Razão Social

SOCINTER SUL COMERCIO INTERNACIONAL LTDA

CNPJ

39.323.886/0001-40

Endereço Completo

AVENIDA JERONIMO MONTEIRO N° 1000 - 14° ANDAR - SALA 1414 - CENTRO CEP: 29.010-935 - VITÓRIA/ES

Telefone

(00) 27-32-2241

Responsável Técnico

KAROLINE PELLACANE GONÇALVES

Responsável Legal

FERNANDO SOUZA COSTA

Dados do Cadastro

Cadastro N°

2.05.495-0

Data do Cadastro

23/08/2010

Situação

Ativa

N° do Processo

25351.448226/2010-18

Cadastro

2 - Cosmético

Atividades / Classes

Importar

- Cosméticos
- Perfumes

Certificado de Boas Práticas de Fabricação - CBPF (Vigente)

Empresa Solicitante

Linhas de Certificação Vigentes

Data de Publicação

Vencimento do Certificado

Nenhum registro encontrado

Certificado de Boas Práticas de Distribuição e Armazenagem - CBPDA (Vigente)

**Empresa
Solicitante**

**Linhas de Certificação
Vigentes**

**Data de
Publicação**

**Vencimento do
Certificado**



Nenhum registro encontrado

Voltar

[Handwritten signature]

[Handwritten mark]



Dados da Empresa Nacional

Razão Social

BIOTRON EQUIPAMENTOS MEDICOS LTDA ME

CNPJ

08.979.861/0001-75

Endereço Completo

Rua Quito Carneiro, 129 - CENTRO CEP: 37.540-000 - SANTA RITA DO SAPUCAÍ/MG

Telefone

(35) -3471-7800

Responsável Técnico

JOSÉ DARDIER RUAS DE AQUINO

Responsável Legal

PAULO VLADY MENDES

Dados do Cadastro

Cadastro N°

8.06.527-6 (KX28L69LMHML)

Data do Cadastro

24/06/2010

Situação

Ativa

N° do Processo

25351.301192/2010-86

Cadastro

8 - Produtos para Saúde (Correlatos)

Atividades / Classes**Armazenar**

- Correlatos

Distribuir

- Correlatos

Embalar

- Correlatos

Expedir

- Correlatos

Fabricar

- Correlatos

Importar

- Correlatos



Certificado de Boas Práticas de Fabricação - CBPF (Vigente)

Empresa Solicitante	Linhas de Certificação Vigentes	Data de Publicação	Vencimento do Certificado
---------------------	---------------------------------	--------------------	---------------------------

Nenhum registro encontrado

Certificado de Boas Práticas de Distribuição e Armazenagem - CBPDA (Vigente)

Empresa Solicitante	Linhas de Certificação Vigentes	Data de Publicação	Vencimento do Certificado
---------------------	---------------------------------	--------------------	---------------------------

Nenhum registro encontrado

[Voltar](#)



Consultas / Funcionamento de Empresa Nacional / Resultado / Detalhamento

Dados da Empresa Nacional

Razão Social

IBRAMED INDÚSTRIA BRASILEIRA DE EQUIPAMENTOS MÉDICOS - EIRELI

CNPJ

00.133.418/0001-77

Endereço Completo

AV DR CARLOS BURGOS, 2800 - JARDIM ITALIA CEP: 13.901-080 - AMPARO/SP

Telefone

(19) 3817-9633

Responsável Técnico

MAICON STRINGHETTA

Responsável Legal

JOSE RICARDO DE SOUZA

Dados do Cadastro

Cadastro Nº

1.03.603-1

Data do Cadastro

24/08/1998

Situação Ativa**Nº do Processo**

25000.021324/9862

Cadastro

8 - Produtos para Saúde (Correlatos)

Atividades / Classes

Embalar

- Correlato

Exportar

- Correlato

Fabricar

- Correlato

Importar

- Correlato

Produzir

- Correlato



Transportar

- Correlato

Certificado de Boas Práticas de Fabricação - CBPF (Vigente)

Empresa Solicitante	Linhas de Certificação Vigentes	Data de Publicação	Vencimento do Certificado
Nenhum registro encontrado			

Certificado de Boas Práticas de Distribuição e Armazenagem - CBPDA (Vigente)

Empresa Solicitante	Linhas de Certificação Vigentes	Data de Publicação	Vencimento do Certificado
Nenhum registro encontrado			

[Handwritten signature]

[Handwritten signature]

[Handwritten signature]

Voltar

[Handwritten signature]



Consultas / Funcionamento de Empresa Nacional / Resultado / Detalhamento

Dados da Empresa Nacional

Razão Social

m.r.m. equipamentos e serviços hospitalares ltda - me

CNPJ

20.920.517/0001-06

Endereço Completo

- /

Telefone**Responsável Técnico**

MURILO DE ALBUQUERQUE RICARDO

Responsável Legal

MURILO DE ALBUQUERQUE RICARDO

Dados do Cadastro

Cadastro N°

8.12.935-7 (6031WMMHXXWM)

Data do Cadastro

08/11/2015

Situação Ativa**N° do Processo**

25351.661304/2015-02

Cadastro

8 - Produtos para Saúde (Correlatos)

Atividades / Classes

Armazenar

- Correlatos

Distribuir

- Correlatos

Expedir

- Correlatos

Fabricar

- Correlatos

Certificado de Boas Práticas de Fabricação - CBPF (Vigente)



Empresa Solicitante

Linhas de Certificação Vigentes

Data de Publicação

Vencimento do Certificado

Nenhum registro encontrado

Certificado de Boas Práticas de Distribuição e Armazenagem - CBPDA (Vigente)

Empresa Solicitante

Linhas de Certificação Vigentes

Data de Publicação

Vencimento do Certificado

Nenhum registro encontrado

A large, stylized handwritten signature in blue ink, consisting of several loops and a long horizontal stroke.

Voltar

A smaller handwritten signature in blue ink, appearing to be a stylized letter 'E'.



Consultas / Funcionamento de Empresa Nacional / Resultado / Detalhamento

Dados da Empresa Nacional

Razão Social

STERMAX INDUSTRIA E COMERCIO LTDA

CNPJ

02.426.574/0001-51

Endereço Completo

RUA EPITACIO PESSOA Nº 137 - ARVORE GRANDE CEP: 18.013-190 - SOROCABA/SP

Telefone**Responsável Técnico**

[sem dados cadastrados]

Responsável Legal

[sem dados cadastrados]

Dados do Cadastro

Cadastro Nº

1.04.286-3

Data do Cadastro

12/07/1999

Situação

Ativa

Nº do Processo

2270099

Cadastro

8 - Produtos para Saúde (Correlatos)

Atividades / Classes**Armazenar**

- Correlato

Distribuir

- Correlato

Expedir

- Correlato

Exportar

- Correlato

Importar

- Correlato



Transportar

- Correlato

Certificado de Boas Práticas de Fabricação - CBPF (Vigente)

Empresa Solicitante	Linhas de Certificação Vigentes	Data de Publicação	Vencimento do Certificado
---------------------	---------------------------------	--------------------	---------------------------

Nenhum registro encontrado

Certificado de Boas Práticas de Distribuição e Armazenagem - CBPDA (Vigente)

Empresa Solicitante	Linhas de Certificação Vigentes	Data de Publicação	Vencimento do Certificado
---------------------	---------------------------------	--------------------	---------------------------

Nenhum registro encontrado

Voltar



Consultas / Funcionamento de Empresa Nacional / Resultado / Detalhamento

Dados da Empresa Nacional

Razão Social

ACCUMED PRODUTOS MÉDICO HOSPITALARES LTDA

CNPJ

06.105.362/0001-23

Endereço Completo

RODOVIA WASHINGTON LUIZ Nº 4370 - GALPÃO L e H - VILA SÃO SEBASTIÃO CEP: 25.055-009 - DUQUE DE CAXIAS/RJ

Telefone

(21) 2126-1600

Responsável Técnico

MARCOS EDUARDO DA SILVA JORDÃO

Responsável Legal

MARCOS EDUARDO DA SILVA JORDÃO

Dados do Cadastro

Cadastro Nº

8.02.753-1 (PY85HH38WM8H)

Data do Cadastro

16/01/2006

Situação

Ativa

Nº do Processo

25351.390173/2005-72

Cadastro

8 - Produtos para Saúde (Correlatos)

Atividades / Classes**Armazenar**

- Correlato

Distribuir

- Correlato

Embalar

- Correlato

Expedir

- Correlato

Fabricar



- Correlato

Importar

- Correlato

Certificado de Boas Práticas de Fabricação - CBPF (Vigente)

Empresa Solicitante	Linhas de Certificação Vigentes	Data de Publicação	Vencimento do Certificado
Nenhum registro encontrado			

Certificado de Boas Práticas de Distribuição e Armazenagem - CBPDA (Vigente)

Empresa Solicitante	Linhas de Certificação Vigentes	Data de Publicação	Vencimento do Certificado
Nenhum registro encontrado			

Voltar



Dados da Empresa

Razão Social

RACHEL DE SA BARRETO CALLOU-ME

CNPJ

01.395.137/0001-55

Endereço Completo

RUA CORREDOR DA AABB 1300 - PARQUE BULANDEIRA CEP: 63.180-000 - BARBALHA/CE

Telefone**Responsável Técnico**

[sem dados cadastrados]

Responsável Legal

[sem dados cadastrados]

Dados do Cadastro

Cadastro Nº

8.05.896-4 (U4415X4YWY23)

Data do Cadastro

11/01/2010

Situação

Ativa

Nº do Processo

25016.094434/2009-80

Cadastro

8 - Produtos para Saúde (Correlatos)

Atividades / Classes**Armazenar**

- Correlatos

Distribuir

- Correlatos

Embalar

- Correlatos

Expedir

- Correlatos

Fabricar

- Correlatos

Voltar



Consultas / Funcionamento de Empresa Nacional / Resultado / Detalhamento

Dados da Empresa Nacional

Razão Social

SOCINTER SUL COMERCIO INTERNACIONAL LTDA

CNPJ

39.323.886/0001-40

Endereço Completo

AVENIDA JERONIMO MONTEIRO Nº 1000 - 14º ANDAR - SALA 1414 - CENTRO CEP: 29.010-935 - VITÓRIA/ES

Telefone

(00) 27-32-2241

Responsável Técnico

KAROLINE PELLACANE GONÇALVES

Responsável Legal

FERNANDO SOUZA COSTA

Dados do Cadastro

Cadastro Nº

3.04.438-5

Data do Cadastro

23/08/2010

Situação

Ativa

Nº do Processo

25351.448201/2010-49

Cadastro

3 - Saneantes

Atividades / Classes

Importar

- Saneante Domis.

Handwritten signatures in blue ink.

Certificado de Boas Práticas de Fabricação - CBPF (Vigente)

Empresa Solicitante	Linhas de Certificação Vigentes	Data de Publicação	Vencimento do Certificado
---------------------	---------------------------------	--------------------	---------------------------

Nenhum registro encontrado

Certificado de Boas Práticas de Distribuição e Armazenagem - CBPDA (Vigente)

Handwritten mark in blue ink.

Handwritten signature in blue ink.

**Empresa
Solicitante**

**Linhas de Certificação
Vigentes**

**Data de
Publicação**

**Vencimento do
Certificado**



Nenhum registro encontrado

Voltar

[Handwritten signature]

[Handwritten mark]



Consultas / Funcionamento de Empresa Nacional / Resultado / Detalhamento

Dados da Empresa Nacional

Razão Social

SOCINTER SUL COMERCIO INTERNACIONAL LTDA

CNPJ

39.323.886/0001-40

Endereço Completo

AVENIDA JERONIMO MONTEIRO Nº 1000 - 14º ANDAR - SALA 1414 - CENTRO CEP: 29.010-935 - VITÓRIA/ES

Telefone

(00) 27-32-2241

Responsável Técnico

KAROLINE PELLACANE GONÇALVES

KAROLINE PELLACANE GONÇALVES

Responsável Legal

FERNANDO SOUZA COSTA

FERNANDO SOUZA COSTA

Dados do Cadastro

Cadastro Nº

9.02.500-4 (3L3214HLL089)

Data do Cadastro

22/06/2009

Situação

Ativa

Nº do Processo

25748.305157/2009-01

Cadastro

11 - Portos, Aeroportos e Fronteira

Atividades / Classes

Importar por conta e ordem de terceiro detentor de produto regularizado na ANVIS

• -

Certificado de Boas Práticas de Fabricação - CBPF (Vigente)

Empresa Solicitante	Linhas de Certificação Vigentes	Data de Publicação	Vencimento do Certificado
Nenhum registro encontrado			

Certificado de Boas Práticas de Distribuição e Armazenagem - CBPDA (Vigente)



Empresa Solicitante

Linhas de Certificação Vigentes

Data de Publicação

Vencimento do Certificado

Nenhum registro encontrado

[Voltar](#)

[Handwritten signature]

[Handwritten signature]



Consultas / Funcionamento de Empresa Nacional / Resultado / Detalhamento

Dados da Empresa Nacional

Razão Social

SOCINTER SUL COMERCIO INTERNACIONAL LTDA

CNPJ

39.323.886/0001-40

Endereço Completo

AVENIDA JERONIMO MONTEIRO N° 1000 - 14° ANDAR - SALA 1414 - CENTRO CEP: 29.010-935 - VITÓRIA/ES

Telefone

(00) 27-32-2241

Responsável TécnicoKAROLINE PELLACANE GONÇALVES
KAROLINE PELLACANE GONÇALVES**Responsável Legal**FERNANDO SOUZA COSTA
FERNANDO SOUZA COSTA

Dados do Cadastro

Cadastro N°

8.00.119-9

Data do Cadastro

19/01/2000

Situação Ativa**N° do Processo**

25000.049306/9916

Cadastro

8 - Produtos para Saúde (Correlatos)

Atividades / Classes**Distribuir**

- Correlato

Exportar

- Correlato

Importar

- Correlato

Certificado de Boas Práticas de Fabricação - CBPF (Vigente)



**Empresa
Solicitante**

**Linhas de Certificação
Vigentes**

**Data de
Publicação**

**Vencimento do
Certificado**

Nenhum registro encontrado

Certificado de Boas Práticas de Distribuição e Armazenagem - CBPDA (Vigente)

**Empresa
Solicitante**

**Linhas de Certificação
Vigentes**

**Data de
Publicação**

**Vencimento do
Certificado**

Nenhum registro encontrado

Voltar



Consultas / Funcionamento de Empresa Nacional / Resultado / Detalhamento

Dados da Empresa Nacional

Razão Social

GIGANTE RECEM NASCIDO LTDA - EPP

CNPJ

62.413.869/0001-15

Endereço Completo

Rua Martins Pena, 93 - Campos Elíseos CEP: 14.080-620 - RIBEIRÃO PRETO/SP

Telefone

(16) 3969-1001

Responsável Técnico

ANDRE LUIS APARECIDO ADOLPHO

Responsável Legal

ERICA VERNILE PEREIRA VEZONO

Dados do Cadastro

Cadastro Nº

1.02.287-4

Data do Cadastro

15/04/1994

Situação Ativa**Nº do Processo**

25000.040714/92

Cadastro

8 - Produtos para Saúde (Correlatos)

Atividades / Classes

Armazenar

- Correlato

Exportar

- Correlato

Fabricar

- Correlato

Importar

- Correlato

Produzir

- Correlato

Transportar

- Correlato



Certificado de Boas Práticas de Fabricação - CBPF (Vigente)

Empresa Solicitante	Linhas de Certificação Vigentes	Data de Publicação	Vencimento do Certificado
---------------------	---------------------------------	--------------------	---------------------------

Nenhum registro encontrado

Certificado de Boas Práticas de Distribuição e Armazenagem - CBPDA (Vigente)

Empresa Solicitante	Linhas de Certificação Vigentes	Data de Publicação	Vencimento do Certificado
---------------------	---------------------------------	--------------------	---------------------------

Nenhum registro encontrado

Voltar

Several handwritten signatures in blue ink are scattered across the page. One large signature is at the top, another is below it, and a third is further down. There are also some smaller, less distinct marks.



Consultas / Funcionamento de Empresa Nacional / Resultado / Detalhamento

Dados da Empresa Nacional

Razão Social

INALAMED HOSPITALAR EIRELI

CNPJ

23.478.737/0001-10

Endereço Completo

AVENIDA V8 S/Nº, QUADRA 26, LOTE 06E 06/07/21/22 - MANSÕES PARAÍSO CEP: 74.952-560 - APARECIDA DE GOIÂNIA/GO

Telefone

(62) 3412-6400

Responsável Técnico

PRISCILLA RODRIGUES DE OLIVEIRA E SILVA

Responsável Legal

RUBERVAL SOUSA ANDRADE

Dados do Cadastro

Cadastro N°

8.16.718-3 (X5517L19HX65)

Data do Cadastro

27/08/2018

Situação

Ativa

N° do Processo

25351.308539/2018-92

Cadastro

8 - Produtos para Saúde (Correlatos)

Atividades / Classes

Armazenar

- Correlatos

Distribuir

- Correlatos

Embalar

- Correlatos

Expedir

- Correlatos

Fabricar



0
0
0
0





- Correlatos

Reembalar

- Correlatos

Certificado de Boas Práticas de Fabricação - CBPF (Vigente)

Empresa Solicitante	Linhas de Certificação Vigentes	Data de Publicação	Vencimento do Certificado
---------------------	---------------------------------	--------------------	---------------------------

Nenhum registro encontrado

Certificado de Boas Práticas de Distribuição e Armazenagem - CBPDA (Vigente)

Empresa Solicitante	Linhas de Certificação Vigentes	Data de Publicação	Vencimento do Certificado
---------------------	---------------------------------	--------------------	---------------------------

Nenhum registro encontrado

Voltar



Consultas / Funcionamento de Empresa Nacional / Resultado / Detalhamento

Dados da Empresa Nacional

Razão Social

ALT EQUIPAMENTOS MEDICOS ODONTOLOGICOS LTDA EPP

CNPJ

08.044.106/0001-07

Endereço Completo

RUA AMPARO, 668 - VILA MARIANA CEP: 14.075-120 - RIBEIRÃO PRETO/SP

Telefone

(16) 3969-8300

Responsável Técnico

CARLOS ALBERTO MONTEIRO

Responsável Legal

CAIO MONTEIRO

Dados do Cadastro

Cadastro Nº

8.03.489-6 (P05741XHWH6X)

Data do Cadastro

15/01/2007

Situação

Ativa

Nº do Processo

25351.477117/2006-22

Cadastro

8 - Produtos para Saúde (Correlatos)

Atividades / Classes**Armazenar**

- Correlato

Distribuir

- Correlato

Embalar

- Correlato

Expedir

- Correlato

Exportar

- Correlatos



Fabricar

- Correlato

Importar

- Correlato

Reembalar

- Correlato

Certificado de Boas Práticas de Fabricação - CBPF (Vigente)

Empresa Solicitante	Linhas de Certificação Vigentes	Data de Publicação	Vencimento do Certificado
---------------------	---------------------------------	--------------------	---------------------------

Nenhum registro encontrado

Certificado de Boas Práticas de Distribuição e Armazenagem - CBPDA (Vigente)

Empresa Solicitante	Linhas de Certificação Vigentes	Data de Publicação	Vencimento do Certificado
---------------------	---------------------------------	--------------------	---------------------------

Nenhum registro encontrado

Voltar



Consultas / Funcionamento de Empresa Nacional / Resultado / Detalhamento

Dados da Empresa Nacional

Razão Social

ACCUMED PRODUTOS MÉDICO HOSPITALARES LTDA

CNPJ

06.105.362/0001-23

Endereço Completo

RODOVIA WASHINGTON LUIZ N° 4370 - GALPÃO L e H - VILA SÃO SEBASTIÃO CEP: 25.055-009 - DUQUE DE CAXIAS/RJ

Telefone

(21) 2126-1600

Responsável Técnico

MARCOS EDUARDO DA SILVA JORDÃO

Responsável Legal

MARCOS EDUARDO DA SILVA JORDÃO

Dados do Cadastro

Cadastro N°

8.02.753-1 (PY85HH38WM8H)

Data do Cadastro

16/01/2006

Situação

Ativa

N° do Processo

25351.390173/2005-72

Cadastro

8 - Produtos para Saúde (Correlatos)

Atividades / Classes**Armazenar**

- Correlato

Distribuir

- Correlato

Embalar

- Correlato

Expedir

- Correlato

Fabricar



- Correlato

Importar

- Correlato

Certificado de Boas Práticas de Fabricação - CBPF (Vigente)

Empresa Solicitante	Linhas de Certificação Vigentes	Data de Publicação	Vencimento do Certificado
---------------------	---------------------------------	--------------------	---------------------------

Nenhum registro encontrado

Certificado de Boas Práticas de Distribuição e Armazenagem - CBPDA (Vigente)

Empresa Solicitante	Linhas de Certificação Vigentes	Data de Publicação	Vencimento do Certificado
---------------------	---------------------------------	--------------------	---------------------------

Nenhum registro encontrado

[Voltar](#)



Consultas / Funcionamento de Empresa / Funcionamento de Empresa

Dados da Empresa

Razão Social

Welmy indústria e comércio ltda

CNPJ

51.425.213/0001-04

Endereço Completo

R. Irmã Annetta Scnnap, 81 - Distrito Industrial II CEP: 13.457-194 - SANTA BÁRBARA D'OESTE/SP

Telefone

(19) 3026-2566

Responsável Técnico

WELLINGTON ANDERSON SILVA

Responsável Legal

[sem dados cadastrados]

Dados do Cadastro

Cadastro N°

8.08.191-7 (5LH2Y8Y58X9X)

Data do Cadastro

12/03/2012

Situação

Ativa

N° do Processo

25351.597940/2011-99

Cadastro

8 - Produtos para Saúde (Correlatos)

Atividades / Classes**Fabricar**

- Correlatos

Voltar



Consultas / Funcionamento de Empresa Nacional / Resultado / Detalhamento

Dados da Empresa Nacional

Razão Social

ALLIAGE S/A INDÚSTRIAS MÉDICO ODONTOLÓGICA

CNPJ

55.979.736/0001-45

Endereço Completo

RODOVIA ABRÃO ASSED, KM 53 + 450 metros - RECREIO ANHANGÜERA CEP: 14.097-500 - RIBEIRÃO PRETO/SP

Telefone

(16) 3512-1409

Responsável Técnico

RICARDO JOSE RAVANELI

Responsável Legal

GILBERTO HENRIQUE CANESIN NOMELENI

Dados do Cadastro

Cadastro N°

1.01.011-3

Data do Cadastro

02/07/1982

Situação Ativa**N° do Processo**

25991.005463/81

Cadastro

8 - Produtos para Saúde (Correlatos)

Atividades / Classes

Armazenar

- Correlato

Embalar

- Correlato

Exportar

- Correlato

Fabricar

- Correlato

Importar



- Correlato

Produzir

- Correlato

Certificado de Boas Práticas de Fabricação - CBPF (Vigente)

Empresa Solicitante	Linhas de Certificação Vigentes	Data de Publicação	Vencimento do Certificado
Nenhum registro encontrado			

Certificado de Boas Práticas de Distribuição e Armazenagem - CBPDA (Vigente)

Empresa Solicitante	Linhas de Certificação Vigentes	Data de Publicação	Vencimento do Certificado
Nenhum registro encontrado			

A large, stylized handwritten signature in blue ink, possibly reading "M. A. R.", spanning across the middle of the page.

Voltar

A small, vertical handwritten mark in blue ink, resembling a stylized "P" or a similar character.

A smaller handwritten signature in blue ink, located at the bottom center of the page.

PAIVA

Comércio, Serviços E Representações

· PRODUTOS DE LIMPEZA E SANEANTES · MATERIAL E EQUIPAMENTOS HOSPITALARES ·
· ELETRODOMÉSTICOS E ELETRÔNICOS · EQUIPAMENTOS DE INFORMÁTICA ·
· MATERIAL DE EXPEDIENTE ·



Ao

Pregoeiro da PREFEITURA MUNICIPAL DE LUIZ GOMES/RN.

Endereço: Rua Prefeito Francisco Fontes, Nº 134 – Centro – Luiz Gomes - RN

Ref.: PREGAO PRESENCIAL N. 2019.09.12.026

TIPO: MENOR PREÇO POR ITEM

ABERTURA: 07 de Outubro de 2019 as 08h00min

OBJETO: A escolha de empresa especializada para fornecimento de equipamentos e material permanente, a fim de atender demanda específica da Secretaria Municipal de Saúde de Luís Gomes/RN, com recursos das propostas Nºs 12268.029000/1170-03-MS, 12268.029000/1180-04-MS, 12268.029000/1180-05-MS e TC Nº 240700171219121773 – Portaria nº 3.672/2017, ambas do Bloco de Investimento, consignados na LOA - Lei Orçamentária Anual, exercício de 2019.

PROPONENTE: PEDRO NASCIMENTO DE PAIVA FERNANDES EPP

CNPJ: 09.109.547/0001-02

Endereço: Rua Aracati, 09 Cidade da Esperança Natal/RN

REGISTROS

PRODUTOS

Rua Aracati, 09 – Cidade da Esperança – CEP.: 59.071-020

Telefax: (84) 3205-8649 - Natal/RN - e-mail: comercial@paivarepresentacoes.com.br

CNPJ.: 09.109.547/0001-02 - Insc. Est. 20.081.667-5



Consultas / Produtos para Saúde / Produtos para Saúde

Detalhes do Produto

Nome da Empresa	RACHEL DE SA BARRETO CALLOU-ME		
CNPJ	01.395.137/0001-55	Autorização	8.05.896-4
Produto	CAMA FAWLER		

Modelo Produto Médico

TM017-CAMA FAWLER

TM018-CAMA FAWLER DE RECUPERAÇÃO E UTI

TM019-CAMA FAWLER INFANTIL

Nome Técnico	Cama Hospitalar
Registro	80589640001
Processo	25351.049665/2010-71
Origem do Produto	<ul style="list-style-type: none">FABRICANTE: RACHEL DE SA BARRETO CALLOU-ME - BRASIL
Classificação de Risco	I - BAIXO RISCO
Vencimento do Registro	VIGENTE

Voltar

lote 03 - Item = 07



Consultas / Produtos para Saúde / Produtos para Saúde

Detalhes do Produto

Nome da Empresa	COMÉRCIO DE MATERIAIS MÉDICOS HOSPITALARES MACROSUL LTDA		
CNPJ	95.433.397/0001-11	Autorização	8.00.702-1
Produto	DESFIBRILADOR EXTERNO AUTOMÁTICO		

Modelo Produto Médico

Samaritan PAD

Nome Técnico	Desfibrilador
Registro	80070210005
Processo	25351.051362/2009-74
Origem do Produto	<ul style="list-style-type: none">FABRICANTE: HEARTSINE TECHNOLOGIES LTD. - IRLANDA DO NORTE (REINO UNIDO)
Classificação de Risco	III - ALTO RISCO
Vencimento do Registro	28/09/2024

Voltar



lote 01 - Item = 01

Consultas / Produtos para Saúde / Produtos para Saúde

Detalhes do Produto

Nome da Empresa SOCINTER SUL COMERCIO INTERNACIONAL LTDA
CNPJ 39.323.886/0001-40 **Autorização** 8.00.119-9
Produto ON CALL PLUS TIRAS TESTES DE GLICOSE NO SANGUE

Apresentação/Modelo

Caixa com 25, 50 ou 100 tiras

Nome Técnico AUTOTESTE PARA GLICOSE
Registro 80011990002
Processo 25351.587641/2009-12
Origem do Produto • FABRICANTE: ACON BIOTECH CO. LTD - CHINA, REPÚBLICA POPULAR
Classificação de Risco III - Classe III: produtos de alto risco ao indivíduo e ou médio risco à saúde pública
Vencimento do Registro 05/04/2020

Voltar

Lote 01 - Item 2 10



Consultas / Produtos para Saúde / Produtos para Saúde

Detalhes do Produto

Nome da Empresa	GIGANTE RECEM NASCIDO LTDA - EPP		
CNPJ	62.413.869/0001-15	Autorização	1.02.287-4
Produto	Incubadora Neonatal GRN		

Modelo Produto Médico

Millennium

Nome Técnico	Incubadora Neonatal (Recem-Nascidos)
Registro	10228740033
Processo	25351.419925/2015-05
Origem do Produto	<ul style="list-style-type: none">FABRICANTE: GIGANTE RECEM NASCIDO LTDA - EPP - BRASIL
Classificação de Risco	III - ALTO RISCO
Vencimento do Registro	08/09/2025

[Voltar](#)



Cartucho para Hemoperfusão 25351.421960/2013-02
CARTUCHO DESCARTAVEL PARA SISTEMA DE
AQUECIMENTO DE SANGUE E FLUIDO
FABRICANTE : VITAL SIGNS - ESTADOS UNIDOS DA
AMÉRICA
DISTRIBUIDOR : VITAL SIGNS - ESTADOS UNIDOS
DA AMÉRICA
MODELOS: Modelo 200 - Código 980200EU (Cartucho);
Modelo 202 - Código 980202EU (Cartucho - acessório).
ACESSÓRIO: Extensão Intravenosa (IV).
CLASSE : II 80071260355
80007 - Cadastro de Famílias de Material de Uso Médico
IMPORTADO
Aparelho de Anestesia 25351.450863/2015-70
Sistema de Anestesia Carestation
FABRICANTE : DATEX OHMEDA, INC - ESTADOS
UNIDOS DA AMÉRICA
FABRICANTE : GE HEALTHCARE DO BRASIL COM-
MERCIO E SERVIÇOS PARA EQUIPAMENTOS MEDICO-HOS-
PITALARES LTDA. - BRASIL
DISTRIBUIDOR : GE Medical Systems Information Tech-
nologies, Inc. - ESTADOS UNIDOS DA AMÉRICA
DISTRIBUIDOR : GE Medical Systems (China) Co., Ltd. -
CHINA
DISTRIBUIDOR : Wipro GE Healthcare PVT. LTD. - ÍN-
DIA
DISTRIBUIDOR : DATEX OHMEDA, INC - ESTADOS
UNIDOS DA AMÉRICA
DISTRIBUIDOR : GE HEALTHCARE FINLAND OY -
FINLÂNDIA
DISTRIBUIDOR : GE MEDICAL SYSTEMS INFORMA-
TION TECHNOLOGIES - ESTADOS UNIDOS DA AMÉRICA
Carestation 620; Carestation 650; Carestation 650c
CLASSE : III 80071260356
8052 - Registro de Famílias de Equipamentos de Médio e
Pequeno Porte, IMPORTADO
GIGANTE RECEM NASCIDO LTDA - EPP 1.02287-4
Berec Aquecido 25351.419915/2015-87
Berec Aquecido GRN
FABRICANTE : GIGANTE RECEM NASCIDO LTDA -
BRASIL
DISTRIBUIDOR : GIGANTE RECEM NASCIDO LTDA -
BRASIL
FPP - BRASIL
Nervosulation
CLASSE : III 10228740032
8054 - Registro de Equipamento NACIONAL, de Médio e
Pequeno Porte
Incubadora Neonatal (Recem-Nascidos) 25351.419925/2015-
05
Incubadora Neonatal GRN
FABRICANTE : GIGANTE RECEM NASCIDO LTDA -
BRASIL
DISTRIBUIDOR : GIGANTE RECEM NASCIDO LTDA -
BRASIL
EPP - BRASIL
Milepennium
CLASSE : II 10228740033
8054 - Registro de Equipamento NACIONAL, de Médio e
Pequeno Porte
global tec indústria e comercio de produtos medicos Ltda me
8.03891-3
Circuitos Respiratórios 25351.478326/2015-13
CIRCUITO RESPIRATORIO GLOBALTEC
FABRICANTE : global tec industria e comercio de produtos
medicos Ltda me - BRASIL
GT2009/ GT2013/ GT3016
CLASSE : II 80389130010
80010 - Cadastro de Sistema de Material de Uso Médico
NACIONAL
Circuitos Respiratórios 25351.478334/2015-87
CIRCUITO RESPIRATORIO GLOBALTEC
FABRICANTE : global tec industria e comercio de produtos
medicos Ltda me - BRASIL
GT2058/ GT2059/ GT2064/ GT2065/ GT2066/ GT2067/
GT2068/ GT2069
CLASSE : II 80389130017
80010 - Cadastro de Sistema de Material de Uso Médico
NACIONAL
Circuitos Respiratórios 25351.478361/2015-55
CIRCUITO RESPIRATORIO GLOBALTEC
FABRICANTE : global tec industria e comercio de produtos
medicos Ltda me - BRASIL
GT2058/ GT2059/ GT2064/ GT2065/ GT2066/ GT2067/ GT
2068 / GT2069
CLASSE : II 80389130018
80010 - Cadastro de Sistema de Material de Uso Médico
NACIONAL
GOLDLIFE MERCADORIAS EM GERAL LTDA ME
8.05539-1
Faixas 25351.478315/2015-72
Kinesio taping
FABRICANTE : CHANGZHOU NANFANG MEDICAL
APPLIANCE FACTORY CO., LTD - CHINA
CLASSE : I 80553919004
8031 - Cadastro de Material (Inscricao) de Material de Uso Médico
IMPORTADO
HELIX A IMP EXP E COMERCIO DE MATERIAL CIRUR-
GICO LTDA 1.02427-0
Instrumentos cirurgicos 25351.400212/2015-42
GUIAS PARA IMPLANTES AAP - LOQTEQ
FABRICANTE : AAP IMPLANTATE AG - ALEMANHA

II 8170-03 Guia de Perfuração Largo; II 8170-04 Guia de
Perfuração Para Rádio; II 8171-03 Guia de Perfuração Para Rádio;
II 8171-04 Guia de Perfuração Para Rádio; II 8172-01 Guia de
Perfuração Para Rádio; II 8172-02 Guia de Perfuração Para Rádio;
II 8173-01 Guia de Perfuração Proximal Lateral Tibial; II 8173-02
Guia de Perfuração Proximal Lateral Tibial; II 8174-01 Guia de
Perfuração Distal Medial Tibial; II 8174-02 Guia de Perfuração
Distal Medial Tibial; II 8175-01 Guia Externo DF; II 8175-02 Cabo
para Guia Externo DF; II 8175-07 Plug de Marcação para Cabo DF;
II 8175-08 Plug de Marcação para Cabo DF; II 8175-11 Guia
Externo DF; II 8175-12 Cabo para Guia Externo DF; II 8176-01
Guia de Perfuração para Umro Proximal; II 8176-02 Guia de Per-
furação Olecrano; II 8177-02 Guia de Perfuração Olecrano; II 8177-
00 Guia de Perfuração para Umro Distal Medial; II 8184-01 Guia
de Perfuração HTD; II 8184-03 Stop para Medidor de Profundidade
LF; II 8185-01 Guia de Perfuração DFO; II 8185-02 Guia de
Perfuração DFO; II 8186-01 Guia de Perfuração PMT; II 8186-02
Guia de Perfuração PMT; II 8187-01 Guia de Perfuração PLT; II
8187-02 Guia de Perfuração PLT; II 8188-01 Guia de Perfuração
DAT; II 8188-02 Guia de Perfuração DAT.
CLASSE : I 10242780092
80007 - Cadastro de Famílias de Material de Uso Médico
IMPORTADO
Caixa/Estojo para Instrumental Cirurgi-
co25351.400225/2015-41
Caixas, bandejas e Tampa para Esterilização - LOQTEQ
FABRICANTE : AAP IMPLANTATE AG - ALEMANHA
IC 2008-00 Tampa Universal para Caixa de Esterilização -
LOQTEQ; IC 4500-01 Caixa de Esterilização - Osteotomia LOQ-
TEQ; IC 4500-04 Bandeira de Parafusos - Osteotomia LOQTEQ; IC
6925-11 Caixa de Esterilização - Radio 2.5mm LOQTEQ; IC 6925-21
Bandeja para Placas - Radio 2.5mm LOQTEQ; IC 6925-31 Bandeira
de Parafusos - Radio 2.5mm LOQTEQ; IC 6925-41 Bandeira para
Placas - Radio 2.5mm LOQTEQ; IC 6931-11 Caixa de Esterilização
- Pequenos Fragmentos LOQTEQ; IC 6931-21 Bandeira para Placas -
Pequenos Fragmentos LOQTEQ; IC 6933-11 Caixa de Esterilização
- PH 3.5mm LOQTEQ; IC 6933-21 Caixa de Esterilização - PH
3.5mm LOQTEQ; IC 6933-36 Bandeira de Parafusos - PH 3.5mm
LOQTEQ; IC 6933-41 Caixa de Esterilização - PH 3.5mm LOQTEQ;
IC 6934-42 Bandeira de Parafusos - PH 3.5mm LOQTEQ; IC 6934-01
Caixa de Esterilização - Clavícula 2.7/3.5mm LOQTEQ; IC 6934-02
Bandeja de Parafusos - Clavícula LOQTEQ; IC 6934-31 Caixa de
Esterilização - Clavícula LOQTEQ; IC 6934-32 Bandeira de Parafusos
- Clavícula LOQTEQ; IC 6935-01 Caixa de Esterilização - Cotovelo
2.7/3.5mm LOQTEQ; IC 6935-02 Caixa de Esterilização - Tibia Proximal LOQ-
TEQ; IC 6936-01 Caixa de Esterilização - PT 3.5mm LOQTEQ; IC
6937-01 Caixa de Esterilização - Tibia Distal LOQTEQ; IC 6938-31
Bandeja para Parafusos - Pequenos Fragmentos LOQTEQ; IC
6944-11 Caixa de Esterilização - LFI/PLT/DF LOQTEQ; IC 6944-
21 Caixa de Esterilização - LFI/PLT/DF LOQTEQ; IC 6944-36 Ban-
deja para Parafusos - LFI/PLT/DF LOQTEQ; IC 6944-41 Caixa de
Esterilização - LFI/PLT/DF LOQTEQ; Acessório: Suporte interno
para instrumental feito em silicone na cor azul.
CLASSE : I 10242780093
80007 - Cadastro de Famílias de Material de Uso Médico
IMPORTADO
HEMAGEN DIAGNOSTICOS COMERCIO IMP E EX-
PORTACAO LIDA 1.02802-2
Analisador Bioquímico Portátil 25351.464190/2015-73
OC-AUTO SENSOR DIANA
FABRICANTE : EIKEN CHEMICAL CO., LTD. - JAPÃO
DISTRIBUIDOR : Polymedico Cancer Diagnostics Products,
LLC - ESTADOS UNIDOS DA AMÉRICA
OC-280
CLASSE : I 10280220198
8049 - Registro de Equipamento IMPORTADO, de Médio e
Pequeno Porte
Analisador Bioquímico Portátil 25351.464193/2015-51
OC-Auto MICRO 80
FABRICANTE : EIKEN CHEMICAL CO., LTD. - JAPÃO
DISTRIBUIDOR : Polymedico Cancer Diagnostics Products,
LLC - ESTADOS UNIDOS DA AMÉRICA
OC-Auto MICRO 80
CLASSE : I 10280220199
8049 - Registro de Equipamento IMPORTADO, de Médio e
Pequeno Porte
HORIBA INSTRUMENTS BRASIL LTDA 1.03473-2
SOLUÇÃO DE LISE PARA HEMATOLOGIA
25351.412386/2015-81
Whitelife
FABRICANTE : HORIBA ABX SAS - FRANÇA
Reagenço; 1 Litro
CLASSE : I 10347320305
8436 - Cadastro de Produtos para Diagnostico de uso in
vivo, Importado
Analisador Hematológico 25351.422662/2015-44
Yumizen - Analisador Hematológico
FABRICANTE : HORIBA ABX SAS - FRANÇA
DISTRIBUIDOR : HORIBA INSTRUMENTS BRASIL LT-
DA - BRASIL
DISTRIBUIDOR : HORIBA ABX SAS - FRANÇA
Yumizen H500 OT

CLASSE : I 10347320306
8052 - Registro de Famílias de Equipamentos de Médio e
Pequeno Porte, IMPORTADO
HTS - TECNOLOGIA EM SAÚDE, COMERCIO, IMPOR-
TAÇÃO E EXPORTACAO LTDA 1.02896-8
Canulas 25351.415458/2015-90
Cânula para biópsia de medula óssea com sistema de tra-
vamento Biomedical
FABRICANTE : BIOMEDICAL SRL - ITÁLIA
Código Diâmetro externo Comprimento 0BLT10810 08G x 10
cm 0BLT0815 08G x 15 cm 0BLT0910 09G x 10 cm 0BLT0915 09G
x 15 cm 0BLT1110 11G x 10 cm 0BLT1115 11G x 15 cm 0BLT1310
13G x 10 cm Acessório: dispositivo de segurança
CLASSE : II 10289680121
80007 - Cadastro de Famílias de Material de Uso Médico
IMPORTADO
Canulas 25351.415498/2015-67
Cânula para biópsia citológica Biomedical
FABRICANTE : BIOMEDICAL SRL - ITÁLIA
Acessório: dispositivo de segurança
Modelo com ponta Chiba; Código Diâmetro externo Com-
primento 0ME1805 18 G 05 cm 0ME1810 18 G 10 cm 0ME1815 18
G 15 cm 0ME1820 18 G 20 cm 0ME1830 18 G 30 cm 0ME1910 19
G 10 cm 0ME1915 19 G 15 cm 0ME1920 19 G 20 cm 0ME1930 19
G 30 cm 0ME2005 20 G 05 cm 0ME2010 20 G 10 cm 0ME2015 20
G 15 cm 0ME2020 20 G 20 cm 0ME2030 20 G 30 cm 0ME2110 21
G 10 cm 0ME2115 21 G 15 cm 0ME2120 21 G 20 cm 0ME2130 21
G 30 cm 0ME2205 22 G 05 cm 0ME2210 22 G 10 cm 0ME2215 22
G 15 cm 0ME2220 22 G 20 cm 0ME2230 22 G 05 cm 0ME2310 23
G 10 cm 0ME2315 23 G 15 cm 0ME2320 23 G 20 cm 0ME2505 25
G 05 cm 0ME2510 25 G 10 cm Modelo com ponta Westcott; Código
Diâmetro externo Comprimento 0MEW1810 18 G 10 cm 0MEW1815
18 G 15 cm 0MEW1820 18 G 20 cm 0MEW2010 20 G 10 cm
0MEW2015 20 G 15 cm 0MEW2020 20 G 20 cm 0MEW2110 21 G 10
cm 0MEW2115 21 G 15 cm 0MEW2120 21 G 20 cm 0MEW2210 22 G
10 cm 0MEW2215 22 G 15 cm 0MEW2220 22 G 20 cm
Modelo com ponta Franseen; Código Diâmetro externo
Comprimento 0MEF1810 18 G 10 cm 0MEF1815 18 G 15 cm
0MEF1820 18 G 20 cm 0MEF2010 20 G 10 cm 0MEF2015 20 G 15
cm 0MEF2020 20 G 20 cm 0MEF2110 21 G 10 cm 0MEF2115 21 G
15 cm 0MEF2120 21 G 20 cm 0MEF2210 22 G 10 cm 0MEF2215
22 G 15 cm 0MEF2220 22 G 20 cm 0MEF2310 23 G 10 cm
0MEF2315 23 G 15 cm 0MEF2320 23 G 20 cm
CLASSE : II 10289680122
80007 - Cadastro de Famílias de Material de Uso Médico
IMPORTADO
Conjunto Para Necropsomia 25351.415625/2015-76
Cateter para drenagem renal Uroneed
FABRICANTE : UROMED KURT DREWS KG - ALE-
MANHA
Códigos: 2608; 2603; 2604. Cada conjunto contém: 01 ca-
teter para drenagem renal; 01 guia metálica; 01 cânula de punção; 03
dilatadores percutâneos; 01 introdutor peel away.
CLASSE : II 10289680123
80089 - Cadastro de Conjunto de Materiais de Uso Médico
IMPORTADO
Canulas 25351.429492/2015-91
Cânula para biópsia de tecidos moles semi automática coa-
xial Biomedical
FABRICANTE : BIOMEDICAL SRL - ITÁLIA
0BDPS1610: 01 cânula para biópsia de tecidos moles em aço
inoxidável 16G x 10 cm 01 introdutor em aço inoxidável com 07
cm 01 dispositivo de segurança para descarte da cânula. 0BDPS1615: 01
cânula para biópsia de tecidos moles em aço inoxidável 16G x 15 cm
01 introdutor em aço inoxidável com 12 cm 01 dispositivo de se-
gurança para descarte da cânula. 0BDPS1620: 01 cânula para biópsia
de tecidos moles em aço inoxidável 16G x 20 cm 01 introdutor em
aço inoxidável com 17 cm 01 dispositivo de segurança para descarte
da cânula. 0BDPS1810: 01 cânula para biópsia de tecidos moles em
aço inoxidável 18G x 10 cm 01 introdutor em aço inoxidável com 07
cm 01 dispositivo de segurança para descarte da cânula. 0BDPS1815:
01 cânula para biópsia de tecidos moles em aço inoxidável 18G x 15
cm 01 introdutor em aço inoxidável com 12 cm 01 dispositivo de se-
gurança para descarte da cânula. 0BDPS1820: 01 cânula para biópsia
de tecidos moles em aço inoxidável 18G x 20 cm 01 introdutor em
aço inoxidável com 17 cm 01 dispositivo de segurança para descarte
da cânula. 0BDPS2015: 01 cânula para biópsia de tecidos
moles em aço inoxidável 20G x 15 cm 01 introdutor em aço ino-
xidável com 12 cm 01 dispositivo de segurança para descarte da cânula.
0BDPS2020: 01 cânula para biópsia de tecidos moles em aço ino-
xidável 20G x 20 cm 01 introdutor em aço inoxidável com 17 cm
01 dispositivo de segurança para descarte da cânula.
CLASSE : II 10289680124
80089 - Cadastro de Conjunto de Materiais de Uso Médico
IMPORTADO
Afastador/Aproximador Cirurgico 25351.478262/2015-70
Afastador descartável para acesso em procedimentos endo-
scópicos LapShield
FABRICANTE : Lagis Enterprise Co.Ltd. - TAIWAN
MODELOS: WR-30US Afastador descartável para incisões de
10 a 20 mm; WR-60ES Afastador descartável para incisões de 20
a 40 mm; WR-80S Afastador descartável para incisões de 30 a 60
mm; WR-110M Afastador descartável para incisões de 50 a 90 mm;
WR-160L Afastador descartável para incisões de 90 a 140 mm; WR-
1900EL Afastador descartável para incisões de 110 a 170 mm;

Íste 03 - Item 2 11

20/09/2017

Consultas - Agência Nacional de Vigilância Sanitária



Consultas / Produtos para Saúde / Produtos para Saúde

Detalhes do Produto

Nome da Empresa	COMÉRCIO DE MATERIAIS MÉDICOS HOSPITALARES MACROSUL LTDA		
CNPJ	95.433.397/0001-11	Autorização	8.00.702-1
Produto	LARINGOSCÓPIOS MD		

Modelo Produto Médico

Laringoscópio Macintosh Convencional; Laringoscópio Macintosh Fibra Óptica; Laringoscópio Miller Convencional; Laringoscópio Miller Fibra Óptica; Laringoscópio McCoy Flexi-Tip Convencional; Laringoscópio McCoy Flexi-Tip Fibra Óptica; Laringoscópio Macintosh German Fibra Óptica.

Nome Técnico	Laringoscopio
Registro	80070210014
Processo	25351.742491/2009-91
Origem do Produto	• FABRICANTE: MEDICAL DEVICES (PVT) LTD. - PAQUISTÃO
Classificação de Risco	I - BAIXO RISCO
Vencimento do Registro	VIGENTE

Voltar



Consultas / Produtos para Saúde / Produtos para Saúde

Detalhes do Produto

Nome da Empresa	STERMAX PRODUTOS MÉDICOS LTDA.		
CNPJ	84.859.552/0001-40	Autorização	1.04.308-1
Produto	AUTOCLAVE STERMAX EXTRA		

Modelo Produto Médico

04 ASE ;07 ASE ;10 ASE ;12 ASE ;14 ASE ;16 ASE ;18 ASE ;19 ASE ;20 ASE ;21 ASE ;22 ASE ;23 ASE ;25 ASE ;28 ASE ;30 ASE ;36 ASE ;40 ASE ;41 ASE ;42 ASE ;45 ASE ;50 ASE ;54 ASE ;55 ASE ;60 ASE ;65 ASE ;70 ASE ;75 ASE ;80 ASE ;85 ASE ;90 ASE ;96 ASE ;100 ASE ;120 ASE ;137 ASE ;150 ASE

Nome Técnico	Autoclave
Registro	10430810009
Processo	25351.099024/2012-00
Origem do Produto	• FABRICANTE: STERMAX PRODUTOS MÉDICOS LTDA. - BRASIL
Classificação de Risco	II - MEDIO RISCO
Vencimento do Registro	VIGENTE

[Voltar](#)

Lote 02 - Item 07



Consultas / Produtos para Saúde / Produtos para Saúde

Detalhes do Produto

Nome da Empresa COMÉRCIO DE MATERIAIS MÉDICOS HOSPITALARES MACROSUL LTDA
CNPJ 95.433.397/0001-11 **Autorização** 8.00.702-1
Produto DOPPLER FETAL PORTÁTIL MD

Modelo Produto Médico

FD-200A

FD-200B

FD-200C

FD-200D

FD-200E

FD-200G

FD-200P

Nome Técnico Monitor Fetal

Registro 80070210067

Processo 25351.697719/2013-39

Origem do Produto • FABRICANTE: VCOMIN TECHNOLOGY LIMITED - CHINA, REPÚBLICA POPULAR

Classificação de Risco II - MEDIO RISCO

Vencimento do Registro VIGENTE

Voltar

lote 02 - Item = 08
lote 03 - Item = 05



09/08/2017

Consultas - Agência Nacional de Vigilância Sanitária

Consultas / Produtos para Saúde / Produtos para Saúde

Detalhes do Produto

Nome da Empresa	ACCUMED PRODUTOS MÉDICO HOSPITALARES LTDA		
CNPJ	06.105.362/0001-23	Autorização	8.02.753-1
Produto	ESFIGMOMANÔMETRO ANERÓIDE PREMIUM		

Modelo Produto Médico

BR-20D
H200 MESA/PAREDE
H200 RODIZIO

Nome Técnico	Esfigmomanometro
Registro	80275310022
Processo	25351.316086/2009-75
Origem do Produto	<ul style="list-style-type: none">FABRICANTE: WENZHOU KANGJU MEDICAL INSTRUMENTS CO. LTD - CHINA, REPÚBLICA POPULAR
Classificação de Risco	II - MEDIO RISCO
Vencimento do Registro	VIGENTE

Voltar



ROCHE DIAGNÓSTICA BRASIL LTDA / 30.280.358/0001-86
 Família cobas c 503
 25351.417945/2019-26 / 10287411435
 8437 - IVD - Cadastro de produtos importados em família / 0639528197
 RF-II (Rheumatoid Factors II) - cobas c
 25351.251239/2019-13 / 10287411434
 80133 - IVD - Cadastro de produto / 0383785198

SG TECNOLOGIA CLÍNICA LTDA / 61.485.900/0001-60
 LANCETAS UNIQUIMED
 25351.399516/2019-60 / 10098710098
 80009 - MATERIAL - Cadastro de Famílias de Material de Uso Médico / 0611396196

SOLOTTICA INDUSTRIA E COMERCIO LTDA / 61.406.203/0001-77
 Lente de Contato Gás Permeável Solótica
 25351.702256/2018-33 / 10231640047
 80009 - MATERIAL - Cadastro de Famílias de Material de Uso Médico / 0979541183

STARKEY DO BRASIL LTDA / 04.216.059/0001-72
 Aparelhos Auditivos Retroauriculares (BTEs)
 25351.325522/2019-81 / 80179150079
 80027 - EQUIPAMENTO - Cadastro de Família de Equipamentos para Saúde / 0496815198
 Aparelhos Auditivos Receptores de Canal (RICs)
 25351.325523/2019-25 / 80179150080
 80027 - EQUIPAMENTO - Cadastro de Família de Equipamentos para Saúde / 0496816196

STRYKER DO BRASIL LTDA / 02.966.317/0001-02
 PONTEIRAS SERFAS ENERGY STRYKER
 25351.282232/2019-35 / 80005430549
 8052 - EQUIPAMENTO - Registro de Família de Equipamentos para Saúde, de Médio e Pequeno Porte / 0428324194

SUPORTE HOSPITALAR LTDA / 73.857.393/0001-28
 KIT CANULA EXTRUSSER
 25351.426677/2019-33 / 10275160068
 8052 - EQUIPAMENTO - Registro de Família de Equipamentos para Saúde, de Médio e Pequeno Porte / 0961091190

SURGITEC COMÉRCIO E FABRICAÇÃO DE PRODUTOS MEDICOS E HOSPITALARES LTDA - ME / 24.684.423/0001-36
 SIIM BLOCK PLUS
 25351.352467/2019-00 / 81469780027
 80027 - EQUIPAMENTO - Cadastro de Família de Equipamentos para Saúde / 0537964194

TOTAL MEDICAL BRASIL INDUSTRIA E COMERCIO DE PRODUTOS MEDICO-HOSPITALARES LTDA / 18.747.319/0001-40
 BLENTA Port - Sistema de Acesso Vascular
 25351.825396/2018-89 / 81158510031
 80088 - MATERIAL - Registro de Conjunto de Materiais de Uso Médico / 1161341186

VARIAN MEDICAL SYSTEMS BRASIL LTDA / 03.009.915/0001-56
 SISTEMA PARA BRAQUITERAPIA BRAVOS
 25351.063729/2019-36 / 10405410037
 80032 - EQUIPAMENTO - Registro de Sistema de Equipamentos para Saúde, de Médio e Pequeno Porte / 0097461197
 MOBIUS 3D
 25351.416083/2019-14 / 10405410036
 8049 - EQUIPAMENTO - Registro de Equipamento para Saúde, de Médio e Pequeno Porte / 0637210194

vigodent s/a ind e com / 33.425.331/0001-22
 MATCH 3D
 25351.000334/2019-42 / 10068870135
 80009 - MATERIAL - Cadastro de Famílias de Material de Uso Médico / 0000836192

VISIONMED EQUIPAMENTOS MEDICOS LTDA / 02.960.756/0001-08
 Lentes de Vitrectomia
 25351.326810/2019-52 / 80170280094
 80027 - EQUIPAMENTO - Cadastro de Família de Equipamentos para Saúde / 0499232196

VR MEDICAL IMPORTADORA E DISTRIBUIDORA DE PRODUTOS MEDICOS LTDA / 04.718.143/0001-94
 Unidade Multifuncional
 25351.351118/2019-62 / 80102519059
 8024 - EQUIPAMENTO - Cadastro de Equipamento para Saúde / 0536251192

VYGÓN EQUIPAMENTOS MÉDICOS LTDA / 10.840.020/0001-24
 Nutriline Twinflo
 25351.774877/2018-08 / 80638240019
 8543 - MATERIAL - Registro de Sistema de Material de Uso Médico / 1086340187

WAMA PRODUTOS PARA LABORATORIO LTDA / 66.000.787/0001-08
 IMUNO-RAPIDO QUANTI NT-proBNP
 25351.299795/2019-62 / 10310030204
 80133 - IVD - Cadastro de produto / 0455489192

WHITE MARTINS GÁSFS INDUSTRIAIS LTDA. / 35.820.448/0001-36
 CÂNULA DE OXIGÊNIO SALTER LABS
 25351.721803/2018-80 / 10345330013
 80009 - MATERIAL - Cadastro de Famílias de Material de Uso Médico / 1009493188

WRIGHT MEDICAL BRASIL LTDA / 08.051.626/0001-39
 Parafusos MICA
 25351.011858/2019-69 / 80491360117
 80093 - MATERIAL - Registro de Família de Material Implantável em Ortopedia / 0017597198

RESOLUÇÃO-RE Nº 2.188, DE 8 DE AGOSTO DE 2019

O Gerente-Geral de Tecnologia de Produtos para Saúde, no uso das atribuições que lhe confere o art. 156, aliado ao art. 54, I, § 1º do Regimento Interno aprovado pela Resolução da Diretoria Colegiada - RDC nº 255, de 10 de dezembro de 2018, resolve:

Art. 1º Deferir as petições relacionadas à Gerência-Geral de Tecnologia de Produtos para a Saúde, conforme anexo.

Art. 2º Esta Resolução entra em vigor na data de sua publicação.

LEANDRO RODRIGUES PEREIRA

ANEXO

NOME DA EMPRESA / CNPJ
 NOME COMERCIAL
 NUMERO DO PROCESSO / REGISTRO
 PETIÇÃO(ÕES) / EXPEDIENTE(S)

ACCUMED PRODUTOS MÉDICO HOSPITALARES LTDA / 06.105.362/0001-23
 ESFIGMOMANÔMETRO ANERÓIDE PREMIUM
 25351.316086/2009-75 / 80275310022
 8088 - EQUIPAMENTO - Alteração de informações de cadastro / 0617294196
 APARELHO DE PRESSÃO DIGITAL G-TECH
 25351.058564/2010-20 / 80275310049
 8088 - EQUIPAMENTO - Alteração de informações de cadastro / 0617278194
 APARELHO DE PRESSÃO DIGITAL PREMIUM
 25351.058519/2010-76 / 80275310048
 8088 - EQUIPAMENTO - Alteração de informações de cadastro / 0617314194

ALT EQUIPAMENTOS MÉDICOS ODONTOLÓGICOS LTDA EPP / 08.044.106/0001-07
 AUTOCLAVE ALT
 25351.088164/2015-82 / 80348960009
 8088 - EQUIPAMENTO - Alteração de informações de cadastro / 0567091198

AMETECH TRADING LTDA / 01.207.189/0001-50
 GELPORT - DISPOSITIVO DE ACESSO MANUAL PARA LAPAROSCÓPICA
 25023.000238/01-34 / 10334020022
 80153 - MATERIAL - Alteração de informações de cadastro / 0524591195

Autentica Medical Importação Comercio e Serviços LTDA-ME / 18.192.496/0001-08
 DISPOSITIVO AXIAL POSTERIOR ROMEO[®] PAD
 25351.641678/2018-25 / 81000030063
 80147 - MATERIAL - Alteração do prazo de validade em registro de material implantável em ortopedia / 0066300190
 Sistema de Fixação Craniofacial para Mini e Micro Fragmentos TDM
 25351.166951/2018-29 / 81000030073
 8419 - MATERIAL - Retificação - Correção pela ANVISA / 0635685191

AUTO SUTURE DO BRASIL LTDA / 01.645.409/0001-28
 Sistema de Ventilação Puritan Bennett 980
 25351.151828/2015-95 / 10349000483
 80023 - EQUIPAMENTO - Alteração/Inclusão de partes e acessórios / 0581105198
 Sistema de Ventilação Puritan Bennett 980
 25351.151828/2015-95 / 10349000483
 80018 - EQUIPAMENTO - Alteração de software / 0581104190

BAUMER S/A / 61.374.161/0001-30
 COMPONENTE ACETABULAR NAO CIMENTADO
 25351.210000/2004-07 / 10345500054
 8419 - MATERIAL - Retificação - Correção pela ANVISA / 1906018191

BAXTER HOSPITALAR LTDA / 49.351.786/0001-80
 PRISMAFLEX
 25351.132782/2015-44 / 80145240438
 80018 - EQUIPAMENTO - Alteração de software / 0588911191
 HOMECHOICE PARA DIALISE PERITONEAL BAXTER
 25000.006784/95-54 / 10068390123
 80013 - EQUIPAMENTO - Alteração de contra-indicações, efeitos adversos, advertências ou precauções / 0588908191

BIOMÉDICAL PRODUTOS CIENTÍFICOS MEDICOS E HOSPITALARES S A / 19.848.316/0001-66
 CATETER ELETRODO TEMPORARIO
 25351.167831/2007-96 / 10256400025
 80014 - EQUIPAMENTO - Alteração da razão social da empresa estrangeira fabricante / 0533634191

BIOMÉT 3I DO BRASIL COMÉRCIO DE APARELHOS MEDICOS LTDA / 02.913.684/0001-48
 SISTEMA DE JOELHO VANGUARD CR
 25351.254759/2010-29 / 80044680076
 80141 - MATERIAL - Alteração das condições de armazenamento e transporte em registro de material implantável em ortopedia / 0434963196
 SISTEMA DE JOELHO VANGUARD CR
 25351.254759/2010-29 / 80044680076
 80138 - MATERIAL - Alteração/Inclusão/Exclusão de apresentação comercial em registro de material implantável em ortopedia. / 0411877194
 SISTEMA DE JOELHO VANGUARD PS
 25351.254703/2010-75 / 80044680074
 80132 - MATERIAL - Retificação - Correção pela EMPRESA / 1022941193

BONE LIFE MATERIAIS MEDICOS EIRELI - EPP / 09.333.102/0001-01
 SISTEMA DE PLACAS ESPECIAIS BLOQUEADAS CHLP OSTEOSSINTESE
 25351.274526/2010-57 / 80530180020
 80157 - MATERIAL - Alteração de informações do relatório técnico em registro de material implantável em ortopedia / 0450291194

BOSTON SCIENTIFIC DO BRASIL LTDA / 01.513.946/0001-14
 LithoVue Sistema para Ureteroscopia flexível digital
 25351.926415/2016-01 / 10341350851
 8088 - EQUIPAMENTO - Alteração de informações de cadastro / 0629942193
 Fios Guia Sentai J-tip
 25351.113138/2018-56 / 10341350944
 8419 - MATERIAL - Retificação - Correção pela ANVISA / 0630771190
 CATETER DE DILATAÇÃO PARA PTCA NC QUANTUM APEX MONORAIL
 25351.309218/2010-15 / 10341350605
 8041 - MATERIAL - Alteração da composição química/materia-prima em registro / 0512168190

CARDINAL HEALTH DO BRASIL LTDA. / 19.585.158/0001-07
 CATETER ANGIOGRÁFICO CORDIS SUPER TORQUE
 25351.404369/2017-95 / 81356112284
 832 - MATERIAL - Alteração por acréscimo de material em registro de família / 0305429192
 KIT INTRODUTOR DE CATETER
 25351.290296/2019-18 / 81356112361
 8419 - MATERIAL - Retificação - Correção pela ANVISA / 0643117198

CECRA EQUIPAMENTOS ELETRONICOS PARA MEDICINA E ESTETICA LTDA / 11.857.412/0001-69
 COMBI 8 MAX / COMBI TREND 8
 25351.288213/2016-09 / 80689300003
 8088 - EQUIPAMENTO - Alteração de informações de cadastro / 0617340193

CELMAT INDUSTRIA DE MATERIAIS E ARTEFATOS CERAMICOS PARA USO ODONTOLÓGICO E INDUSTRIAL LTDA EPP / 07.772.567/0001-25
 SMART PRINT BIO
 25351.354696/2018-70 / 81196060005
 8419 - MATERIAL - Retificação - Correção pela ANVISA / 0636613199

COMERCIAL NACIONAL DE PRODUTOS HOSPITALARES LTDA / 00.142.916/0001-86
 Cânula das Vias Aereas tipo Guedel Hudson RCI
 25351.013200/00-74 / 10342600007



Lote 02 - Item 209010
Lote 03 - Item 209010



Consultas / Produtos para Saúde / Produtos para Saúde

Detalhes do Produto

Nome da Empresa	ACCUMED PRODUTOS MÉDICO HOSPITALARES LTDA		
CNPJ	06.105.362/0001-23	Autorização	8.02.753-1
Produto	ESTETOSCOPIO PREMIUM		

Modelo Produto Médico

ESTETOSCÓPIO PREMIUM SIMPLES - ADULTO; ESTETOSCÓPIO PREMIUM SIMPLES - PEDIÁTRICO; ESTETOSCÓPIO PREMIUM DUPLO - ADULTO; ESTETOSCÓPIO PREMIUM DUPLO - PEDIÁTRICO; ESTETOSCÓPIO PREMIUM DUPLO - NEONATAL; ESTETOSCÓPIO PREMIUM DUPLO CARDIOLÓGICO - ADULTO; ESTETOSCÓPIO PREMIUM DUPLO CARDIOLÓGICO - PEDIÁTRICO; ESTETOSCÓPIO PREMIUM RAPPAPORT; ESTETOSCÓPIO PREMIUM COLORIDO SIMPLES; ESTETOSCÓPIO PREMIUM COLORIDO DUPLO.

Nome Técnico	Estetoscopio
Registro	80275310046
Processo	25351.232213/2011-28
Origem do Produto	<ul style="list-style-type: none">FABRICANTE: NINGBO JIANGBEI TENSO MEDICAL INSTRUMENTS CO., LTD. - CHINA, REPÚBLICA POPULAR
Classificação de Risco	I - BAIXO RISCO
Vencimento do Registro	VIGENTE

Voltar

lote 02 - Item = 14



Consultas / Produtos para Saúde / Produtos para Saúde

Detalhes do Produto

Nome da Empresa	COMÉRCIO DE MATERIAIS MÉDICOS HOSPITALARES MACROSUL LTDA		
CNPJ	95.433.397/0001-11	Autorização	8.00.702-1
Produto	OTOSCÓPIO MD		

Modelo Produto Médico

OTOSCOPIO MARK II

OTOSCOPIO OMNI 3000

OTOSCOPIO VISIO 2000

Nome Técnico	Otoscopio
Registro	80070210012
Processo	25351.742530/2009-66
Origem do Produto	<ul style="list-style-type: none">FABRICANTE: MEDICAL DEVICES (PVT) LTD. - PAQUISTÃO
Classificação de Risco	I - BAIXO RISCO
Vencimento do Registro	VIGENTE

Voltar

Lote 02 Item = 15



Consultas / Produtos para Saúde / Produtos para Saúde

Detalhes do Produto

Nome da Empresa	COMÉRCIO DE MATERIAIS MÉDICOS HOSPITALARES MACROSUL LTDA		
CNPJ	95.433.397/0001-11	Autorização	8.00.702-1
Produto	OXÍMETRO DE PULSO PORTÁTIL - MD		

Modelo Produto Médico

UT-100

Nome Técnico	Oxímetro de Pulso
Registro	80070219017
Processo	25351.608411/2013-70
Origem do Produto	<ul style="list-style-type: none">FABRICANTE: UTECH CO., LTD - CHINA, REPÚBLICA POPULAR
Classificação de Risco	II - MEDIO RISCO
Vencimento do Registro	VIGENTE

[Voltar](#)

Lote 02 - Item = 016 eqt



09/08/2017

Consultas - Agência Nacional de Vigilância Sanitária

Consultas / Produtos para Saúde / Produtos para Saúde

Detalhes do Produto

Nome da Empresa	COMÉRCIO DE MATERIAIS MÉDICOS HOSPITALARES MACROSUL LTDA		
CNPJ	95.433.397/0001-11	Autorização	8.00.702-1
Produto	REANIMADOR MANUAL AID		

Modelo Produto Médico

REANIMADOR MANUAL NEONATAL MD
REANIMADOR MANUAL ADULTO MD
REANIMADOR MANUAL PEDIÁTRICO MD

Nome Técnico	Ventilador Manual
Registro	80070210020
Processo	25351.708502/2010-80
Origem do Produto	▪ FABRICANTE: HEADSTAR MEDICAL PRODUCTS CO.,LTD. - TAIWAN
Classificação de Risco	II - MEDIO RISCO
Vencimento do Registro	VIGENTE

Voltar

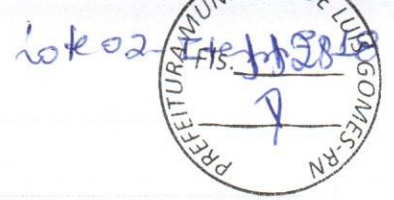

Consultas / Produtos para Saúde / Produtos para Saúde

Detalhes do Produto

Nome da Empresa	IBRAMED INDÚSTRIA BRASILEIRA DE EQUIPAMENTOS MÉDICOS - EIRELI		
CNPJ	00.133.418/0001-77	Autorização	1.03.603-1
Produto	ESTIMULADOR NEUROMUSCULAR NEURODYN		

Modelo Produto Médico

NEURODYN

Nome Técnico	Estimulador Neuromuscular
Registro	10360310001
Processo	25000.003711/9906
Origem do Produto	<ul style="list-style-type: none">FABRICANTE: IBRAMED INDÚSTRIA BRASILEIRA DE EQUIPAMENTOS MÉDICOS - EIRELI - BRASIL
Classificação de Risco	II - MEDIO RISCO 
Vencimento do Registro	VIGENTE



Voltar

Lote 02 - Item = 19



Consultas / Produtos para Saúde / Produtos para Saúde

Detalhes do Produto

Nome da Empresa	ALT EQUIPAMENTOS MEDICOS ODONTOLOGICOS LTDA EPP		
CNPJ	08.044.106/0001-07	Autorização	8.03.489-6
Produto	EQUIP. PARA PROFILAXIA ODONTOLÓGICA POR BICARBONATO DE SÓDIO/ULTRASSOM ALT		
Modelo Produto Médico			
ALTSOINIC CERAMIC I; ALTSOINIC CERAMIC II			
ALTSOINIC JET CERAMIC;			
Nome Técnico	Equipamento p/ Profilaxia Odontológica Bicarbonato de Sódio/Ultrassom		
Registro	80348960006		
Processo	25351.372596/2012-94		
Origem do Produto	• FABRICANTE: ALT EQUIPAMENTOS MEDICOS ODONTOLOGICOS LTDA EPP - BRASIL		
Classificação de Risco	II - MEDIO RISCO		
Vencimento do Registro	VIGENTE		

Voltar







Consultas / Produtos para Saúde / Produtos para Saúde

Detalhes do Produto

Nome da Empresa	IBRAMED INDÚSTRIA BRASILEIRA DE EQUIPAMENTOS MÉDICOS - EIRELI		
CNPJ	00.133.418/0001-77	Autorização	1.03.603-1
Produto	SONOPULSE		

Modelo Produto Médico

Sonopulse Compact 1MHz

Sonopulse Compact 3MHz

SONOPULSE II Combined Therapy

Sonopulse III 1MHz / 3MHz

Nome Técnico	Sistema de Ultra-Som Para Terapia
Registro	10360310025
Processo	25351.054623/2008-17
Origem do Produto	<ul style="list-style-type: none">FABRICANTE: IBRAMED INDÚSTRIA BRASILEIRA DE EQUIPAMENTOS MÉDICOS - EIRELI - BRASIL
Classificação de Risco	II - MEDIO RISCO
Vencimento do Registro	VIGENTE





Voltar

Lote 03- Item 07.



Consultas / Produtos para Saúde / Produtos para Saúde

Detalhes do Produto

Nome da Empresa	ECEL INDUSTRIA E COMERCIO LTDA.		
CNPJ	03.090.848/0001-47	Autorização	8.03.664-0
Produto	FOTOPOLIMERIZADOR E CLAREADOR		

Modelo Produto Médico

EC 1000

EC 1001

EC 450

EC 500

EC 900

EC 901

Nome Técnico	Equipamento para Clareamento Dental e Fotopolimerização de Resinas
Registro	80366400006
Processo	25351.646158/2013-72
Origem do Produto	• FABRICANTE: ECEL INDUSTRIA E COMERCIO LTDA. - BRASIL
Classificação de Risco	II - MEDIO RISCO
Vencimento do Registro	VIGENTE

Voltar

lote 03 - Item = 09



20/09/2017

Consultas - Agência Nacional de Vigilância Sanitária

Consultas / Produtos para Saúde / Produtos para Saúde

Detalhes do Produto

Nome da Empresa	COMÉRCIO DE MATERIAIS MÉDICOS HOSPITALARES MACROSUL LTDA		
CNPJ	95.433.397/0001-11	Autorização	8.00.702-1
Produto	LARINGOSCÓPIOS MD		

Modelo Produto Médico

Laringoscópio Macintosh Convencional; Laringoscópio Macintosh Fibra Óptica; Laringoscópio Miller Convencional; Laringoscópio Miller Fibra Óptica; Laringoscópio McCoy Flexi-Tip Convencional; Laringoscópio McCoy Flexi-Tip Fibra Óptica; Laringoscópio Macintosh German Fibra Óptica.

Nome Técnico	Laringoscopio
Registro	80070210014
Processo	25351.742491/2009-91
Origem do Produto	<ul style="list-style-type: none">FABRICANTE: MEDICAL DEVICES (PVT) LTD. - PAQUISTÃO
Classificação de Risco	I - BAIXO RISCO
Vencimento do Registro	VIGENTE

Voltar

Data 03 - Item =



Consultas / Produtos para Saúde / Produtos para Saúde

Detalhes do Produto

Nome da Empresa	ACCUMED PRODUTOS MÉDICO HOSPITALARES LTDA		
CNPJ	06.105.362/0001-23	Autorização	8.02.753-1
Produto	Nebulizador G-TECH		

Modelo Produto Médico

NEBCOM IV

NEBDESK IV

Nome Técnico	Nebulizador
Registro	80275310050
Processo	25351.491452/2011-00
Origem do Produto	<ul style="list-style-type: none">FABRICANTE: ACCUMED PRODUTOS MÉDICO HOSPITALARES LTDA - BRASIL
Classificação de Risco	II - MEDIO RISCO
Vencimento do Registro	VIGENTE

[Voltar](#)

A large, stylized handwritten signature in blue ink, consisting of several loops and a long horizontal stroke.

80027 - EQUIPAMENTO - Cadastro de Família de Equipamentos para Saúde / 0225737198
 ASPIRADOR CIRÚRGICO COM BATERIA - ASPIRATEX
 25351.146548/2019-54 / 81731740001
 80027 - EQUIPAMENTO - Cadastro de Família de Equipamentos para Saúde / 0225737197

Intermedic Technology Importação e Exportação Ltda / 01.390.500/0001-40
 Sistema de Fixação Posterior Surelock
 25351.390942/2018-57 / 80094170103
 80096 - MATERIAL - Registro de Sistema de Material Implantável em Ortopedia / 0556456185

LANG ELETRO MEDICINA LTDA - EPP / 31.600.471/0001-64
 TELA CRANIOFLEX 3D LANG
 25351.426129/2018-22 / 80123900052
 80097 - MATERIAL - Registro de Sistema de Material Implantável em Ortopedia / 0605136187

LUIZ GUILHERME SARTORI & CIA LTDA EPP / 04.861.623/0001-00
 SUTURA CIRÚRGICA AGULHADA SUTURFIX
 25351.711592/2018-77 / 80083650084
 80093 - MATERIAL - Registro de Família de Material Implantável em Ortopedia / 0994099185
 PLACAS ESPECIAIS PARA CRÂNIO MAXILO FACIAL
 25351.700186/2018-89 / 80083650083
 80093 - MATERIAL - Registro de Família de Material Implantável em Ortopedia / 0976370188

MÂNDALÁ BRASIL IMPORTAÇÃO E DISTRIBUIÇÃO DE PRODUTO MÉDICO HOSPITALAR LTDA / 09.117.476/0001-81
 Câmara Artificial ONE para trépano Moria
 25351.143050/2019-01 / 80686360233
 80009 - MATERIAL - Cadastro de Famílias de Material de Uso Médico / 0218702197
 Câmara Artificial ONE Moria
 25351.143048/2019-02 / 80686360232
 80009 - MATERIAL - Cadastro de Famílias de Material de Uso Médico / 0218657193

MEDIC DISTRIBUIDORA DE EQUIPAMENTOS MEDICOS LTDA - EPP / 08.049.999/0001-75
 kit cânula para bloqueio - nimbus por stim block
 25351.146453/2019-41 / 81420890018
 80027 - EQUIPAMENTO - Cadastro de Família de Equipamentos para Saúde / 0225540195

MÉDIPRO COMÉRCIO DE PRODUTOS ESTÉTICOS LTDA / 24.579.215/0001-77
 AGULHAS SOLDADAS E ESTERILIZADAS LIONS
 25351.739758/2018-10 / 81652910024
 80009 - MATERIAL - Cadastro de Famílias de Material de Uso Médico / 1035465184
 CARTUCHO COM AGULHA PARA DERMOPIGMENTAÇÃO LIONS
 25351.739757/2018-75 / 81652910023
 80009 - MATERIAL - Cadastro de Famílias de Material de Uso Médico / 1035463188

MERIT MEDICAL COMERCIALIZAÇÃO, DISTRIBUIÇÃO, IMPORTAÇÃO E EXPORTAÇÃO DE PRODUTOS HOSPITALARES LTDA / 13.200.579/0001-88
 Introdutor Prelude Ideal Hidrofílico com fio guia Spring
 25351.762939/2018-40 / 80740950143
 80090 - MATERIAL - Cadastro de Conjunto de Materiais de Uso Médico / 1069011185
 Introdutor Prelude Ideal Hidrofílico com fio guia NT/PD
 25351.763044/2018-22 / 80740950144
 80090 - MATERIAL - Cadastro de Conjunto de Materiais de Uso Médico / 1069117181

MR MEDICAL COMÉRCIO DE EQUIPAMENTOS HOSPITALARES LTDA / 13.233.256/0001-90
 Ureterscopio Flexível de Vídeo U41
 25351.142850/2019-43 / 80807439001
 8024 - EQUIPAMENTO - Cadastro de Equipamento para Saúde / 0218343199

MULTI ÓPTICA DISTRIBUIDORA LTDA. / 30.260.871/0001-05
 Auto Refrator com Ceratômetro
 25351.141910/2019-19 / 80107040003
 80027 - EQUIPAMENTO - Cadastro de Família de Equipamentos para Saúde / 0216798191
 Tonômetro Automático sem Contato
 25351.141892/2019-67 / 80107040003
 8024 - EQUIPAMENTO - Cadastro de Equipamento para Saúde / 0216810193

ÓPTIKA SISTEMAS PARA MEDICINA LTDA / 04.579.646/0001-26
 CAGF - CF ICOTFC
 25351.414546/2018-22 / 80120790082
 80092 - MATERIAL - Registro de Família de Material Implantável em Ortopedia / 0589015182

ORTIOBIO - IND E COM DE PRODUTOS ORTOPEDICOS LTDA-EPP / 03.974.404/0001-74
 Sistema de placas Especiais Bloqueadas LPS em Aço para Grandes e Pequenos fragmentos II
 25351.724175/2018-94 / 80062900027
 80097 - MATERIAL - Registro de Sistema de Material Implantável em Ortopedia / 1012933182

ORTOSPINE COMÉRCIO IMPORTAÇÃO E EXPORTAÇÃO DE MATERIAL HOSPITALAR LTDA. / 08.832.121/0001-01
 Sistema de Placa Diafisária PICCOLO COMPOSITE
 25351.622190/2018-07 / 80454380100
 80096 - MATERIAL - Registro de Sistema de Material Implantável em Ortopedia / 0863275188
 Sistema de Placa Tubular PICCOLO COMPOSITE
 25351.622248/2018-12 / 80454380101
 80096 - MATERIAL - Registro de Sistema de Material Implantável em Ortopedia / 0863294184

PER PRIMA COMÉRCIO E REPRESENTAÇÕES LTDA / 40.179.558/0001-09
 Sistema de haste semi-rígida com bloqueio transversal por parafusos - aplicação femoral
 25351.395423/2018-85 / 80043770023
 80096 - MATERIAL - Registro de Sistema de Material Implantável em Ortopedia / 0562774185

Quantity Serviços e Comércio de Produtos para Saúde s/a / 13.612.214/0001-60
 Arcus de Cúbitum Ortho Organizers
 25351.145120/2019-02 / 80801630049
 80009 - MATERIAL - Cadastro de Famílias de Material de Uso Médico / 0222876199

RADIOMED COMÉRCIO E IMPORTAÇÃO LTDA / 71.785.687/0001-66
 Silkann Microcânula de transferência de gordura
 25351.124955/2019-11 / 10378640011
 80009 - MATERIAL - Cadastro de Famílias de Material de Uso Médico / 0189657191

STRYKER DO BRASIL LTDA / 02.966.317/0001-02
 PINO DE SCHANZ TRAUSON
 25351.103433/2018-02 / 80005430533
 80092 - MATERIAL - Registro de Família de Material Implantável em Ortopedia / 0147741182

SURGITEC COMÉRCIO E FABRICAÇÃO DE PRODUTOS MEDICOS E HOSPITALARES LTDA - ME / 24.684.423/0001-36
 Endoscópios Rígido Spine Surgitec
 25351.146552/2019-22 / 81469780024
 80027 - EQUIPAMENTO - Cadastro de Família de Equipamentos para Saúde / 0225738196

Techimport Tecnologia em Implantes Ortopédicos Ltda - EPP / 15.524.734/0001-47
 Parafusos Omegatech Biselados - TECHIMPORT
 25351.673037/2018-30 / 81118460046
 80093 - MATERIAL - Registro de Família de Material Implantável em Ortopedia / 0934875181

VR MEDICAL IMPORTADORA E DISTRIBUIDORA DE PRODUTOS MÉDICOS LTDA / 04.718.143/0001-94
 Masimo Patient SafetyNet
 25351.855171/2018-57 / 80102512224
 80025 - EQUIPAMENTO - Cadastro de Sistema de Equipamentos para Saúde / 1207659187
 NeuroQuant
 25351.124601/2019-76 / 80102519056
 8024 - EQUIPAMENTO - Cadastro de Equipamento para Saúde / 0188993191
 FIO GUIA HIDROFÍLICO ULTRASKIN
 25351.354750/2018-87 / 80102512223
 8027 - MATERIAL - Registro de Famílias de Material de Uso Médico / 0505079181

ZAREK DISTRIBUIDORA DE PRODUTOS HOSPITALARES EIRELI / 08.862.233/0001-05
 Cateter March
 25351.124907/2019-22 / 80446140038
 80009 - MATERIAL - Cadastro de Famílias de Material de Uso Médico / 0189555199

Nº de Processos : 57

Total de Empresas : 39

RESOLUÇÃO-RE Nº 1.230, DE 9 DE MAIO DE 2019

O Gerente-Geral de Tecnologia de Produtos para Saúde, no uso das atribuições que lhe confere o art. 156, aliado ao art. 54, I, § 1º do Regimento Interno aprovado pela Resolução da Diretoria Colegiada - RDC nº 255, de 10 de dezembro de 2018, resolve:

Art. 1º Deferir as petições relacionadas à Gerência-Geral de Tecnologia de Produtos para a Saúde, na conformidade do anexo.
 Art. 2º Esta Resolução entra em vigor na data de sua publicação.

LEANDRO RODRIGUES PEREIRA

ANEXO

NOME DA EMPRESA / CNPJ
 NOME COMERCIAL
 NUMERO DO PROCESSO / REGISTRO
 PETIÇÃO(ÕES) / EXPEDIENTE(S)

ABBOTT LABORATÓRIOS DO BRASIL LTDA / 56.998.701/0001-16
 ARCHITECT iDigoxin Calibrators/ ARCHITECT iDigoxina Calibradores
 25351.325397/2010-10 / 80146501698
 8445 - IVD - Alteração de produtos cadastrados (classes I ou II) / 0097497198
 Família de equipamentos Cell-Dyn
 25351.050356/2017-03 / 80146501990
 8445 - IVD - Alteração de produtos cadastrados (classes I ou II) / 0077498197
 ARCHITECT iTheophyllin Reagents
 25351.201237/2015-53 / 80146501934
 8445 - IVD - Alteração de produtos cadastrados (classes I ou II) / 0097480193
 Família Alinity i Intact PTH
 25351.601942/2017-91 / 80146502087
 8445 - IVD - Alteração de produtos cadastrados (classes I ou II) / 0097506191
 ARCHITECT iDigoxin Reagents/ ARCHITECT iDigoxina Reagentes
 25351.325295/2010-57 / 80146501695
 8445 - IVD - Alteração de produtos cadastrados (classes I ou II) / 0097495191
 Família Alinity i Intact PTH
 25351.691942/2017-91 / 80146502087
 8445 - IVD - Alteração de produtos cadastrados (classes I ou II) / 0346705198
 ARCHITECT PIVKA-II
 25351.414445/2016-07 / 80146501980
 8444 - IVD - Alteração das informações do dossiê técnico de produtos registrados (classes III ou IV) / 1205931185

ACCUMED PRODUTOS MEDICO HOSPITALARES LTDA / 06.105.362/0001-23
 Nebulizador G TECH Modelo ULTRANEZ DESK 2
 25351.110494/2018-18 / 80275310071
 80088 - EQUIPAMENTO - Alteração de informações de cadastro / 0274095198

AGFA HEALTHCARE BRASIL IMPORTAÇÃO E SERVIÇOS LTDA. / 09.032.626/0001-54
 FILME RADIOGRÁFICO PARA EXAMES DE RAIOS X
 25351.092884/2010-53 / 80497200002
 80153 - MATERIAL - Alteração de informações em cadastro / 0107634195

ALERE S/A / 50.248.780/0001-61
 ID NOW Instrument
 25351.165920/2015-76 / 10071770846
 8445 - IVD - Alteração de produtos cadastrados (classes I ou II) / 0080156199

AP LIMA PRODUTOS HOSPITALARES ME / 03.460.480/0001-61
 RAD TAG - INDICADOR DE IRRADIAÇÃO
 25351.367114/2007-62 / 80253270012
 814 - Cancelamento de Registro ou Cadastramento de Produtos para Saúde / 0390376191

ARTHREX DO BRASIL IMPORTAÇÃO E COMERCIO DE EQUIPAMENTOS LTDA / 18.272.616/0001-87
 PASSADORES DE SUTURA DESCARTÁVEIS ESTÉREIS ARTHREX
 25351.114999/2017-06 / 80978560059
 80153 - MATERIAL - Alteração de informações em cadastro / 0978932184

BAXTER HOSPITALAR LTDA / 49.351.786/0001-80
 Equipe de bomba de infusão para administração de sangue ou componentes sanguíneos - Baxter
 25351.224249/2014-47 / 80145249040
 80153 - MATERIAL - Alteração de informações em cadastro / 0160327192



Lote 04- Item 01



Consultas / Produtos para Saúde / Produtos para Saúde

Detalhes do Produto

Nome da Empresa	ALLIAGE S/A INDÚSTRIAS MÉDICO ODONTOLÓGICA		
CNPJ	55.979.736/0001-45	Autorização	1.01.011-3
Produto	CONSULTORIO ODONTOLOGICO		

Modelo Produto Médico

D700

Nome Técnico	Consultorio Odontologico
Registro	10101130061
Processo	25351.338429/2006-11
Origem do Produto	<ul style="list-style-type: none">FABRICANTE: ALLIAGE S/A INDÚSTRIAS MÉDICO ODONTOLÓGICA - BRASIL
Classificação de Risco	I - BAIXO RISCO
Vencimento do Registro	VIGENTE

[Voltar](#)

PAIVA

Comércio, Serviços E Representações

· PRODUTOS DE LIMPEZA E SANEANTES · MATERIAL E EQUIPAMENTOS HOSPITALARES
· ELETRODOMÉSTICOS E ELETRÔNICOS · EQUIPAMENTOS DE INFORMÁTICA ·
· MATERIAL DE EXPEDIENTE ·



Ao

Pregoeiro da PREFEITURA MUNICIPAL DE LUIZ GOMES/RN.

Endereço: Rua Prefeito Francisco Fontes, Nº 134 – Centro – Luiz Gomes - RN

Ref.: PREGAO PRESENCIAL N. 2019.09.12.026

TIPO: MENOR PREÇO POR ITEM

ABERTURA: 07 de Outubro de 2019 as 08h00min

OBJETO: A escolha de empresa especializada para fornecimento de equipamentos e material permanente, a fim de atender demanda específica da Secretaria Municipal de Saúde de Luís Gomes/RN, com recursos das propostas Nºs 12268.029000/1170-03-MS, 12268.029000/1180-04-MS, 12268.029000/1180-05-MS e TC Nº 240700171219121773 – Portaria nº 3.672/2017, ambas do Bloco de Investimento, consignados na LOA - Lei Orçamentária Anual, exercício de 2019.

PROPOSTANTE: PEDRO NASCIMENTO DE PAIVA FERNANDES EPP

CNPJ: 09.109.547/0001-02

Endereço: Rua Aracati, 09 Cidade da Esperança Natal/RN

FOLDERS



Rua Aracati, 09 – Cidade da Esperança – CEP.: 59.071-020

Telefax: (84) 3205-8649 - Natal/RN - e-mail: comercial@paivarepresentacoes.com.br

CNPJ.: 09.109.547/0001-02 - Insc. Est. 20.081.667-5

Lot 01 - Item 01

ARMÁRIOS

TM 001

ARMÁRIO DE AÇO COM 2 PORTAS

Construído em chapa de aço com pintura eletrolítica após tratamento antiferrugem, com fechadura tipo Yale cromada e 03 prateleiras removíveis. (ANVISA: não é considerado produto para saúde). Dimensões aproximadas: 1,98 x 1,10 x 0,40 m.

-OPÇÕES: outras dimensões, cores e número de prateleiras variável.

TM 002

ARMÁRIO VITRINE 1 PORTA

Estrutura em chapa de aço com pintura eletrolítica antimicrobiana após tratamento antiferrugem, com fechadura tipo Yale cromada e prateleiras em vidro. (ANVISA: não é considerado produto para saúde). Dimensões aproximadas: 1,50 x 0,45 x 0,40 m.

-OPÇÕES: Laterais em vidros de espessuras variáveis.

TM 003

ARMÁRIO VITRINE 2 PORTAS

Estrutura em chapa de aço com pintura eletrolítica antimicrobiana após tratamento antiferrugem, com fechadura tipo Yale cromada e prateleiras em vidro. (ANVISA: não é considerado produto para saúde). Dimensões aproximadas: 1,50 x 0,70 x 0,45 m.

-OPÇÕES: Laterais em vidros de espessuras variáveis.

BERÇOS

TM 008

BERÇO HOSPITALAR INFANTIL COM GRADES REGULÁVEIS

Estrutura tubular e estrado em chapa de aço esmaltado com pintura eletrolítica antimicrobiana após tratamento antiferrugem, pés providos de rodízios com freio em diagonal. (ANVISA: N.º CADASTRO - 80589649006). Dimensões aproximadas: 1,30 x 0,60 x 0,60 m.

-OPÇÕES: suporte para soro, rabeteira e peseteo em fórmica com cores variadas, sem rodízios ou rodízios em dimensões variadas.

TM 009

BERÇO RN COM CUNA EM ACRÍLICO

Estrutura tubular com pintura eletrolítica antimicrobiana após tratamento antiferrugem, movimentos fowler e trendelenburg, cuna providos com rodízios. (ANVISA: N.º CADASTRO - 80589649006). Dimensões aproximadas: 0,80 x 0,40 x 0,75 m.

-OPÇÕES: Suporte para mamadeiras, prateleira, sem rodízios, cromado e rodízios em dimensões variadas.

FICHÁRIO COM 2 GAVETAS

TM 032

Estrutura em cantoneira e chapa de aço esmaltada com pintura eletrolítica antimicrobiana após tratamento antiferrugem, puxadores em ABS e fechadura tipo Yale, transportável por rodízios (ANVISA: não é considerado produto para saúde). Dimensões aproximadas: 0,52 x 0,43 x 0,90 m.

-OPÇÕES: número de gavetas variável, sem rodízios ou rodízios em dimensões variadas.

TM 058

SUPORTE PARA SORO SEM RODÍZIOS

Estrutura tubular fixa com 4 ganchos esmaltada com pintura eletrolítica antimicrobiana após tratamento antiferrugem, pés revestidos com ponteiros plásticos (ANVISA: N.º CADASTRO - 80589649010). Dimensões aproximadas: 2,00 m (altura).

-OPÇÕES: com rodízios em dimensões variadas, número de ganchos variados.

TM 059.1

SUPORTE PARA SORO COM HASTE REGULÁVEL COM RODÍZIOS

Estrutura tubular com altura regulável e 4 ganchos, esmaltada, pintura eletrolítica antimicrobiana após tratamento antiferrugem, pés revestidos com rodízios (ANVISA: N.º CADASTRO - 80589649010). Dimensões aproximadas: dimensões variáveis de 1,50 a 2,10 m.

-OPÇÕES: sem rodízios, rodízios em dimensões variadas, número de ganchos variados, haste cromada.

TM 033

HAMPER COM RODÍZIOS

Confeccionado em tubos redondos de aço esmaltado, pés providos com rodízios, pintura eletrolítica antimicrobiana após tratamento antiferrugem. (ANVISA: não é considerado produto para saúde). Dimensões aproximadas: 0,50 x 0,85 m.

-OPÇÕES: tecido em algodão cru, sem rodízios, cromado, rodízios em dimensões variadas.

TM 062

COLCHÃO HOSPITALAR

-OPÇÕES: dimensões variadas e outras densidades.



Revestimento em napa (courvin) na cor azul, respisos laterais, sem físis, placa de espuma 100% poliarilato, D28, antilacar, antifungo, antialérgico. Dimensões aproximadas: 0,88 x 1,98 x 0,12 m.

TM 063

BARRAS DE APOIO

Barra de apoio para acessibilidade, estrutura tubular com pintura eletrolítica antimicrobiana após tratamento antiferrugem. Fixa parafusos com buchas que acompanham o produto.

-OPÇÕES: dimensões variadas.



Lote 03 - Item 02.



Equipamentos e Serviços Hospitalares Ltda.

M.R.M EQUIPAMENTOS E SERVIÇOS HOSPITALARES LTDA - ME

www.mrmhospitalar.com.br

ASPIRADOR COM RODÍZIOS



Foto ilustrativa

Aspirador cirúrgico 2 frascos de 5 litros vidro em polivinil, com carro suporte em pintura eletrostática e rodízios 3 pol. Todos com freio, com plug, mangueira de silicone, compressor isento de óleo, vacuômetro de 0 a 30 pol. Hg com válvula reguladora de vácuo através de agulha central com sua aspiração de 0 a 25 pol. Hg, potência 1/4hp 50/.60hz, rotação 1.750 RPM. 24 l/mim, protetor térmico que desliga o equipamento automaticamente quando o mesmo sofre aquecimento ou descarga elétrica, tensão bivolt chaveado .

MODELO: MRM-300C 2X5 LITROS

MARCA: ASPIRAVIDA

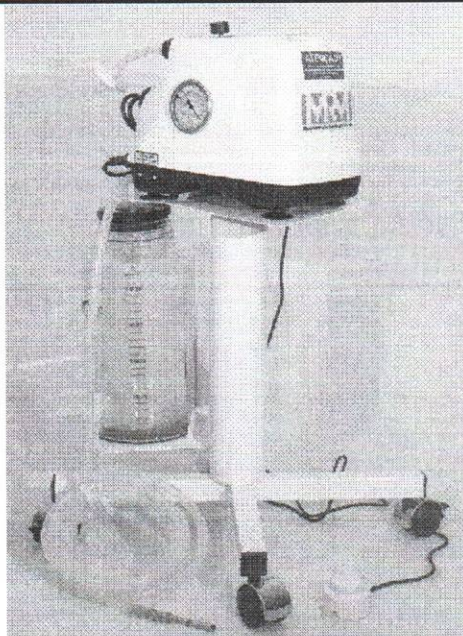
PRODUTO: NACIONAL

Rua Maria Conceição das Dores -- Qd.02 -- LT.36 -- Vila Maria -- Aparecida de Goiânia -- GO

www.mrmhospitalar.com.br

Lote 01 - Item 06.



Desktop Login c/ Processador Intel® Core™ i3, Mem 4GB, HD 500GB, Gravador de DVD e Windows 10

Descrição

Processador: Intel® Core™ i3
HD: 500GB
Memória RAM: 4GB
Sistema Operacional: Windows 10
Gravador de DVD: Sim

[Handwritten signatures and marks in blue ink]



Desfibrilador (RCP) DEA samaritan® PAD 350P HeartSine

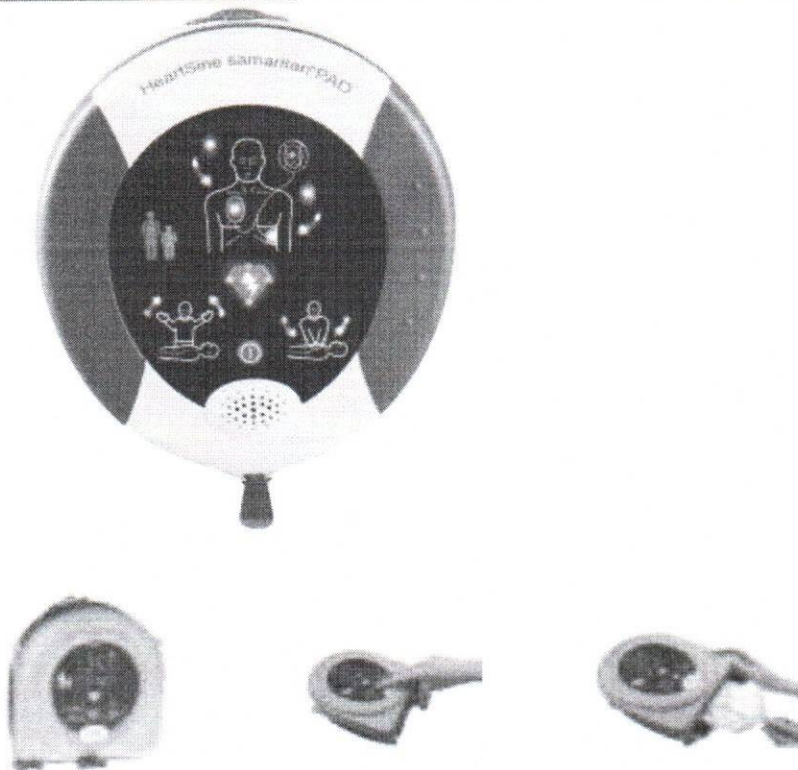

DEA samaritan® PAD 350P HeartSine

Tecnologia compacta, fácil de utilizar e que salva vidas.

A Parada Cardíaca (PC) é uma das principais causas de morte em todo o mundo. O tempo de resposta é crucial para a sobrevivência do paciente. O HeartSine samaritan PAD foi criado especialmente para ser utilizado em áreas públicas. Ele é um moderno desfibrilador inovador para uso em adultos e crianças, leve e de fácil operação.

Benefícios

Portátil e leve. Apenas 1,1 kg.

Durável. Resistente a impactos e vibrações, possui classificação IP56, contra entrada de poeira e água.

Garantia. Possui 10 anos de garantia. Virtualmente sem manutenção.

Tecnologia avançada. SCOPE™, uma onda escalonável e de baixa energia, que se ajusta automaticamente às diferenças de impedância do paciente.

Fácil de utilizar. Possui recursos de fácil compreensão que orientam o usuário de forma visual e sonora.

Apenas dois botões, LIGA/DESLIGA e CHOQUE, funcionamento simples e intuitivo.



Sempre pronto. Indicador verde pisca para mostrar que o desfibrilador está pronto para uso. Semanalmente o dispositivo executa um auto teste.

Baixo custo. Dois acessórios e apenas uma data de validade para controlar. O cartucho Pad-Pak combina a bateria e eletrodos, possui vida útil de 4 anos a partir da data de fabricação.

Economia significativa sobre outros DEA's que necessitam trocar bateria e eletrodos separadamente.

Conectividade. Armazena ECG / Eventos e envia através da porta USB para o computador.

Informações Técnicas

Dimensões físicas (com Pad-Pak™)

Tamanho: 20 cm x 18,4 cm x 4,8 cm
Peso: 1,1kg (com a bateria Pad-Pak)

Desfibrilador

Formato de onda: Formato de onda bifásica de curva de pulsação de saída autocompensadora (SCOPE) que compensa automaticamente a energia, inclinação e a curva do pulso de acordo com a impedância do paciente.

Opções de energia

Adultos: 1º Choque: 150J; 2º Choque: 150J; a partir do 3º Choque: 200J
Crianças: Choque: 50J

Tempo de carregamento de bateria

Bateria nova: Normalmente 150J em < 8 s, 200J em < 12 s.

Sistema de análise do paciente

Método: Avalia o ECG do paciente, a qualidade do sinal e a integridade do contato dos eletrodos para determinar se o choque é necessário ou não

Sensibilidade/especificação: Atende a ISO 60601-2-4

Características ambientais

Temperatura de operação e armazenamento (standby): 0°C a 50°C
Temperatura de transporte: -10°C a 50°C por até dois dias. A unidade deve permanecer à temperatura de operação durante 24 horas antes do uso.

Umidade relativa: 5% a 95% (sem condensação)

Resistência a queda: 1 m (3,5 pés)

Documentação de eventos

Tipo: Memória interna
Capacidade de memória: 90 minutos de ECG (completo) e relatório de eventos e incidentes

Recursos de reconstituição: Cabo USB próprio conectado diretamente a um PC com software de revisão de dados Saver™ EVO para Windows

Materiais utilizados

Gabinete: ABS, Santoprene. Placa de circuito impresso com componentes eletrônicos.



Bateria: Dióxido de Lítio e Manganês (LiMnO₂)
Eletrodos: Hidrogel, Prata, Alumínio e Poliéster

Pad-Pak — Cartucho de bateria e eletrodo

Pad-Pak adulto — Pad-Pak pediátrico

Vida útil: 4 anos a partir da data de fabricação
Peso: 0,2 kg
Tamanho: 10 cm x 13,3 cm x 2,4 cm
Tipo de bateria: Dióxido de lítio e manganês (LiMnO₂)
Capacidade: Mais de 60 choques a 200J
Posicionamento dos eletrodos: Anterior lateral (adulto); Anterior posterior (pediátrico)
Área ativa do gel: 100 cm²
Comprimento do cabo: 1 m

Certificações

Resistência à água: IEC 60529/EN 60529
IP56: Protegido contra a entrada de partículas de poeira e de água em alta pressão sobre qualquer ângulo

Altitude: 0 a 4,575 metros (0 a 15.000 pés)

Choque: MIL STD 810F Método 516.5, Procedimento I (40 Gs)

Vibração: MIL STD 810F Método 514.5+
Categoria 4 — Transporte por caminhão
Categoria 7 — Transporte aéreo

EMC: EN 60601-1-2

Emissões irradiadas: EN55011

Imunidade à RF por Descarga Eletrostática: EN61000-4-3 80MHZ-2,5GHZ (10V/m)

Imunidade a Campos Magnéticos: EN61000-4-8 (3 A/m)

Aviões: RTCA/DO-160F, Seção 21 (Categoria M)

TUBOMED

lote 01 - Item = 04

TM 081

Carro Maca Hospitalar com Grades em Inox



Estrutura construída em tubos redondos de aço inoxidável de 1 1/4" x 1,2mm. Leito removível em chapa de aço inoxidável, com cabeceira regulável por cremalheira. Grades laterais em tubo de aço inoxidável 7/8" x 1,2mm.

Suporte para soro em aço inoxidável. Rodízios de 5" de diâmetro com freios em diagonal. (ANVISA. Nº CADASTRO 80589649005)

DIMENSÕES APROXIMADAS: 2,00 x 0,60 x 0,80m

OBS.: Neste suporte para soro, ele não é soldado na grade da cama, ele é um suporte inteiro.

TM 075

Carro Curativo

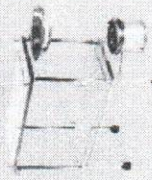

Estrutura construída em tubos redondos em aço inoxidável 3/4" x 1,2mm. Tampo superior e prateleira construídos em chapa de aço inoxidável, com espessura aproximada de 0,75mm e varandas em toda volta. Suporte para balde e bacia. Pés com rodízios.

DIMENSÕES APROXIMADAS: 0,45 x 0,80 x 0,83m

TM 076

Carro para Transporte de Roupa Limpa ou Suja

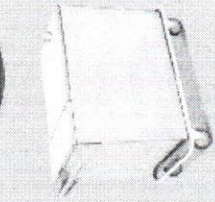

Estrutura construída em chapa de aço inoxidável com 1,2mm. Tampa com abertura por dobradiças. Alça para deslocamentos. Rodízios com freios em diagonal. Dreno opcional para escoamento de líquidos.

DIMENSÕES APROXIMADAS: 0,90 x 0,60 x 0,85m

TM 083

Carro de Transporte de Bandejas

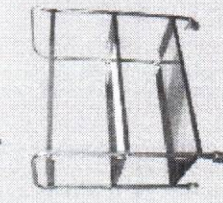

Estrutura construída em tubos de aço inoxidável de 1" x 1,2mm com tampo e prateleiras construídos em chapa de aço inoxidável de 0,75mm e com varanda nas extremidades. Pés com rodízios de 3" dotados de freios na diagonal.

DIMENSÕES APROXIMADAS: 0,60m x 0,90m x 0,90m.

TM 088

Mesa Auxiliar

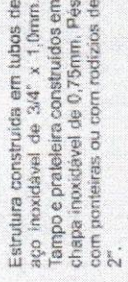

Estrutura confeccionada em tubos de aço inoxidável de 3/4" x 1,0mm. Tampo e prateleira construídos em chapa inoxidável de 0,75mm. Pés com ponteiros ou com rodízios de 2".

DIMENSÕES APROXIMADAS: 0,45m x 0,45m x 0,80m.

TM 089

Mesa auxiliar para clínica em Z

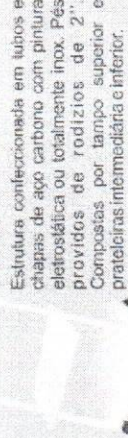

Estrutura totalmente construída em aço inoxidável 1 1/4" x 1,2mm. Leito em chapa de aço inoxidável ou acolchoado com espuma revestida em couvín. Pernas desmontáveis para melhor transporte e armazenamento. Pés com ponteiros plásticos. (ANVISA. Nº CADASTRO - 80589649001)

DIMENSÕES APROXIMADAS: 1,80 x 0,60 x 0,80m

TM 079

Mesa de Exame Clínico Desmontável



Estrutura totalmente construída em tubos de aço carbono com pintura eletrostática ou totalmente inox. Pés providos de rodízios de 2". Compostos por tampo superior e prateleiras intermediária e inferior.

DIMENSÕES APROXIMADAS: 2,00m x 0,90m x 0,60m

TM 097

Mesa para Exame Ginecológico Luxo

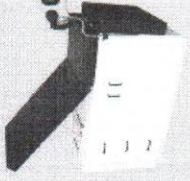

Estrutura confeccionada em madeira MDF com três gavetas e duas portas. Com leito estalado revestido em couvín, dividido em 03 seções, 01 fixa e 02 com movimentos através de cremalheiras, par de portas coxas cromado, gaveta para escoamento de líquidos e suporte para lençol descartável. Pés (ANVISA Nº CADASTRO 80589649003)

DIMENSÕES APROXIMADAS: 1,80 x 0,60 x 0,80m

DIMENSÕES APROXIMADAS: 2,00m x 0,90m x 0,60m

TM 094

Mesa de Mayo

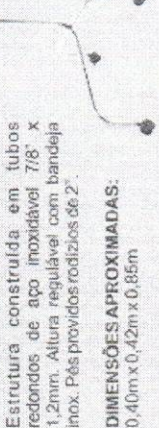

Estrutura construída em tubos redondos de aço inoxidável 7/8" x 1,2mm. Altura regulável com bandeja inox. Pés providos rodízios de 2".

DIMENSÕES APROXIMADAS: 0,40m x 0,42m x 0,85m

TM 080

Carro Maca de Transferência Em Inox

Composto por dois carros confeccionados totalmente em aço inoxidável 1 1/4" x 1,2mm. Com engate perfeito em nylon, permitindo o deslocamento da maca totalmente confeccionada em aço inox que compõe o conjunto. Sistema de fixação e liberação do movimento do leito. Grades laterais em tubos redondos de aço inoxidável de 7/8" x 1,2mm. Suporte para soro. Rodízios de 5" de diâmetro com freios em diagonal. (ANVISA. Nº CADASTRO 80589649005)

DIMENSÕES APROXIMADAS: 2,00 x 0,60 x 0,88m

TM 082

Escada de 2 degraus



Estrutura construída em tubo redondo de aço inoxidável de 3/4" x 1,2mm. Degraus em chapa de aço inoxidável com revestimento superior em EVA antiderrapante. Pés com ponteiros plásticos.

DIMENSÕES APROXIMADAS: 0,40 x 0,40 x 0,40m

TM 074

Escada de canto



Estrutura confeccionada em madeira com revestimento em verniz transparente ou em chapa de aço carbono com pintura eletrostática em formato "L". Lateral com corrimãos fixos e duplos para uso adulto e infantil. Degraus, plataforma e rampa revestidos com EVA antiderrapante.

DIMENSÕES APROXIMADAS: 1,80 x 1,10 x 0,60 x 0,80m (CxOxLxP)

TM 090

Braceadeira Para Injeção Inox



Estrutura confeccionada em tubos redondos de aço inoxidável 7/8" x 1,2mm com ponteiros plásticos ou reguláveis em ferro fundido. Altura regulável através de mola. Pés providos com ponteiros plásticos ou com rodízios. (ANVISA. Nº CADASTRO - 60287693019)

TM 093

Suporte para Soro

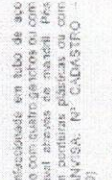

Estrutura confeccionada em tubo de aço inoxidável 7/8" x 1,2mm com quatro ganchos ou com altura regulável através de mola. Pés providos com ponteiros plásticos ou com rodízios. (ANVISA. Nº CADASTRO - 60287693019)

TM 092

Refletor Para Exame

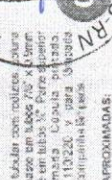

Base em tampo e tubo com raloca. Para receptor de base em tubo 7/8" x 1,0mm. Proteção radiante em tubo 7/8" x 1,0mm. Aluminação fluorescente de 15 w. Para o para o ar em Nylon e plástico. (ANVISA. Nº CADASTRO - 60287693019)

SECRETARIA MUNICIPAL DE LUIS GOMES RIV
Fis. 3342
02

DIMENSÕES APROXIMADAS:
Alto x Largo x Prof.
1,50m x 1,50m x 1,50m

DIMENSÕES APROXIMADAS:
Alto x Largo x Prof.
1,80m x 0,40m x 0,80m

DIMENSÕES APROXIMADAS:
Alto x Largo x Prof.
0,40m x 0,42m x 0,85m

DIMENSÕES APROXIMADAS:
Alto x Largo x Prof.
0,90m x 0,60m x 0,85m

DIMENSÕES APROXIMADAS:
Alto x Largo x Prof.
1,80m x 1,10m x 0,60m x 0,80m

DIMENSÕES APROXIMADAS:
Alto x Largo x Prof.
0,40m x 0,40m x 0,40m

DIMENSÕES APROXIMADAS:
Alto x Largo x Prof.
2,00m x 0,60m x 0,88m



Detalhes do produto: On Call Plus: Caixa de Tiras Teste com 50 unid para Monitor de Glicose On Call Plus

Caixa de Tiras com 50 unidades embaladas em frascos com 25 unidades cada para ser utilizada no Monitor de Glicose On Call Plus. Acompanha o produto Chip para codificar o aparelho.

Tira de teste para dosagem de glicemia capilar em sangue venoso, capilar, arterial e neonatal. São indicadas tanto para uso pessoal quanto para uso profissional.

Necessita de uma pequena gota de sangue (apenas 1 microlitro) para a realização do teste, possui sistema de aspiração.

Esse processo torna a medição da glicemia prática, rápida (10 segundos para o resultado), elimina a necessidade de uma segunda gota de sangue, facilita a coleta e a realização do teste, podendo ser coletado também na palma da mão ou no ante braço.

Possui embalagem em frasco o que aumenta a durabilidade do produto, dá maior comodidade no transporte e dificulta a contaminação das tiras.

Possuem película protetora em pvc para a proteção da área reagente. É dotada de 3 eletrodos que visam minimizar qualquer interferência nos resultados.

O tempo máximo para apresentar o resultado é de 10 segundos.

As tiras On Call estão de acordo com todas as normas fabris e técnicas mundiais, e dentro da faixa de precisão estabelecida para todos os fabricantes do mundo e tem garantia de 12 meses.

Em uso profissional a utilização da tira de teste individual reduz em até 18% o custo hospitalar, pois facilita o manuseio, o controle da utilização e aumenta a efetividade da cobrança junto aos agentes pagadores.

Registrado pela Anvisa - 80011990002.

Isento de registro do Inmetro.

Several handwritten signatures in blue ink are present at the bottom of the page. There are four distinct signatures, some appearing to be initials or full names, written in a cursive style.

Incubadora Neonatal - GRN Millennium

Incubadora Neonatal para cuidados intensivos de prematuros e recém-nascidos de alto risco.

- Módulo de corpo principal, constituído em chapa metálica tratada contra corrosão e pintura epóxi (eletrolítica a pó).
- Dois modos de funcionamento:
 - ATC - Temperatura do ar controlada (modo AR).
 - ITC - Temperatura do RN controlada (modo RN).
- Faixas de trabalho:
 - Modo AR - de 26° C a 37° C.
 - Modo RN - de 34° C a 37,5° C podendo ser estendida até 39° C.
- Em ambos os modos.
 - Cupula acrílica ríspido transparente simples ou dupla.
 - Portinhola ovalis ou redondas.
- Sistema de segurança para amortecimento da cupula.
- Tendas de simples toques no painel de controle.
- Aquecimento do tendelemburg e próclive sem a necessidade de abrir a cupula.
- Diversos alarmes para segurança total do paciente.
- Facilidade de limpeza e assepsia do conjunto circulante de ar, sem a necessidade de retirar o painel frontal, acabando com o inconveniente de parar a incubadora por longos períodos.
- Gabinete com Gaveteiro, Prateleira para Monitores.
- Punho elástico, Controlador de Umidade Relativa, Balança Microprocessada, Portinhola tipo Iris, Cupula Dupla, entre outros acessórios opcionais.

Especificações Técnicas Elétricas:

Tensão de Alimentação: 110-130 V~ / 220-230 V~
 Reversão Automática
 Frequência: 50/60 Hz
 Fusível: 5A (110-130 V~) ou 2.5A (220-230 V~)

- Acesso nosso site e peça catálogos completos e orgamentos, ou ligue e fale com nossos profissionais de vendas: sarc@ gigante.com.br

Equipamentos Fabricado e Certificado Conforme Normas Técnicas.

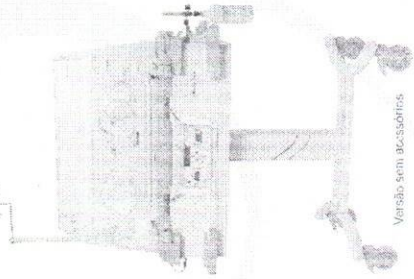

Versão sem acessórios



Gigante

Produtos Médicos



Signalizador de alarmes para visualização a distância

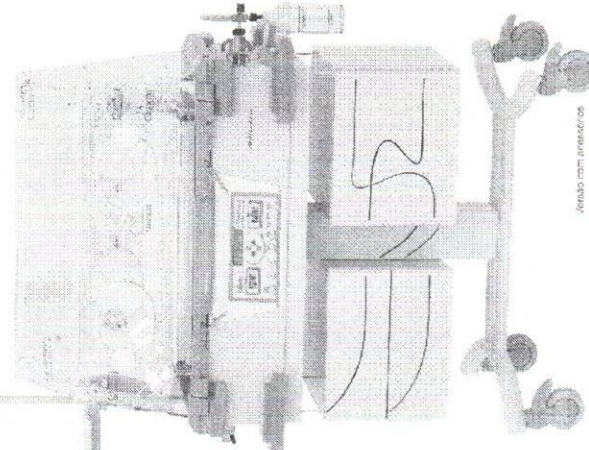

feito com resistência



Portinhola do tipo Iris

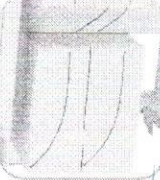

Gabinete com gaveta



Cupula Dupla



Gabinete com porta frontal

foto 01 - Itrm = 10

- As Incubadoras Millennium Acompr...
 - Sensor de pela de alta sensibilidade
 - Cantoneiras protetoras: suporte para sono e sinalizador a distância de alarmes através de LED acima da incubadora para facilitar a visualização.
- Sistema Microprocessado com dois modos de operação:
 - ATC (Temperatura do ar controlada), sistema pelo qual a temperatura do ar é controlada automaticamente por um sensor de temperatura conforme um valor pré estabelecido pelo usuário.
 - ITC (Temperatura do RN Controlada), sistema pela qual a temperatura do RN é controlada automaticamente através da medida realizada por um sensor que capta a temperatura da pele do RN, conforme um valor estabelecido previamente pelo usuário (Servo Controle), ajustando automaticamente a temperatura do ar.
- Cupula: em acrílico transparente com frente rebatida, formato trapezoidal para melhor homogeneidade e distribuição do calor, cinco painéis com tiras para abertura com o simples toque dos cotovelos.
 - Guarnições elásticas para entradas de tubos, drenos, freqüências das respiradoras, balanças e etc., entrada específica para nebulizador; levantamento total da cupula e abertura frontal em todas as extremidades para tratamento intensivo.
 - Exclusivo sistema de amortecimento da cupula para fechamento suave e abertura segura, que evita possíveis acidentes por quedas bruscas.
 - Guarnições para amortecer o fechamento junto a base.
 - Nível de ruído no interior da cupula conforme estabelecido por NORMA.
 - Leito do paciente em material plástico com sistema radio transparente que permite a simples e rápida tomada de raios X sem a necessidade de deslocar o paciente do seu ambiente de conforto, trilho que proporciona deslocamento suave do leito para fora da cupula com trava limitadora de segurança e gaveta para colocação do chassi de raios X.
 - Sistema de ajuste simples e seguro para quatro posições do leito sem a necessidade de abrir a cupula; Trendelenburg, horizontal alta, horizontal baixa e próclive.
 - Painel: com telas simples, toque, três mostradores visuais independentes que mantêm a visualização constante e simultânea das temperaturas programadas e reais, displays digitais das temperaturas do ar, da pele e de ajuste, display em cristal líquido (LCD) para informações em alfa numéricas, indicador visual e sonoro dos alarmes.
 - Informa o modo de operação atual do equipamento (modo AR ou modo Servo Controle).
 - Tela especial para liberação da temperatura programada até 39°C.
 - Tócas para seleção do modo de operação, Modo Servo (RN) ou Modo ar (AR), indicador visual da potência do aquecimento controlado.
 - Toca de seleção para função auto teste.
 - Toca de inibição para função auto teste.
 - Toca de seleção para função de alarme (áudio).
 - Toca Liga/Desliga do equipamento.
 - Controlador de horas / minutos / segundos digitais "Cronômetro" integrado ao painel com função ZERA cronômetro.
 - Balança interna recarregável para sinalização de falta de energia.
 - Memória dos últimos valores programados em caso de falta de energia.
 - Toca de proteção do teclado contra mudanças acidentais da programação.
- Gabinete / Corpo: possui painel micro processado, depósito de água e umidificador externo e removível que evita criadouro de bactérias e facilita a assepsia diária e terminal.
 - Gaveta para gelo removível.
 - Gaveta para passagem de ar da cupula por dentro do gabinete da incubadora da forma que o ar da cupula não tenha contato com o painel eletrônico, evitando desta forma impurezas indesejáveis dentro da cupula.
 - Acesso total ao duto para limpeza e assepsia, ventoinha facilmente removível para limpeza sem a necessidade de remoção do painel eletrônico, além de facilitar consideravelmente o trabalho do profissional da saúde.
 - Entrada ampla de ar externo para reduzir o acúmulo de CO exspirado dentro da cupula, trava de segurança para evitar acidentes.
 - Painel traseiro com entrada para cabo de energia e fusíveis.
 - Carrinho contendo quatro rodízios com trava.

Acessórios Opcionais:

- Suporte para cilindro
- Cilindro de gás
- Válvula para cilindro
- Gabinete em material não ferroso
- 6 Portinholas
- Adesivo para sensor
- Tomadas elétricas, tipo filtro de linha
- Regulador / Fluxo de oxigênio
- Umidificador
- Portinhola oval com guarnição alóxica
- Mangia Iris para portinhola
- Capacetes
- Gabinete com gavetas
- Prateleiras giratórias para monitores
- Controlador de Umidade Relativa (Servo Ativo)
- Balança Microprocessada para Incubadora
- Aparelho de Fototerapia
- Filtro de O₂

Especificações e Características Técnicas

Sistema	Micro processado
Funcionamento (modo de controle)	ATC (AR) / ITC (RN)
Faixa de trabalho (modo ATC)	De 20°C a 37°C
Faixa de trabalho estendida - modo 39°C (ATC)	De 37°C a 39°C
Faixa de trabalho (modo ITC)	De 34°C a 37,5°C
Faixa de trabalho estendida - modo 39°C (ITC)	De 37,5°C a 39°C
Faixa de leitura (indicação nos displays de temperatura)	De 0°C a 50°C
Resolução da programação e indicação dos displays	0,1°C
Termômetro (termômetro de operação)	Eletrônico micro processado
Termômetro de segurança	Eletrônico, protege o paciente contra qualquer falha que possa ocorrer com o controle eletrônico da temperatura.
Tempo de aquecimento para atingir 36°C a partir de uma temperatura ambiente de 25°C.	Máximo de 30 minutos

5A (rede 127V~) 3A (rede 220V~)
Alóxico e antialérgico
Hipotermia, hipotermia, sub e sobre temperatura, falha no sistema, falha de circulação de ar na cupula, falha de aquecimento, falta de energia, sensor RN desconectado, falha no sensor e cupula aberta.
Automático das funções
Em chapa de aço com tratamento anticorrosivo / antifurto
Reversão Automática
110/130V~ - 220/230V~
50/60 Hz
Linha recarregável
www.gigante.com.br



Autó teste
 Gabinete
 Tensão de Alimentação
 Frequência
 Bateria

Rua Martins Pena, 82 - CEP: 44300-020 - Ribeirão Preto - SP - Brasil - Fone: +55 16 3368 1500 - Fax: +55 16 3368 1502 e-mail: comercial@gigante.com.br vendas@gigante.com.br



Laringoscópios Convencional MD®



Lâmina Convencional

Fabricada em aço inoxidável à prova de ferrugem
Acabamento acetinado para redução do brilho e reflexão
Esterilizável e autoclavável

Iluminação:

- » Lâmpada Vacum
- » Lâmpada Halógena 2.5V (opcional)
- » Lâmpada Halógena 3.5V (opcional)
- » Lâmpada de LED (opcional)

Cabo Convencional

Cabos em metal à prova de ferrugem, leves e resistentes
Cabo com superfície recartilhada, melhor aderência e segurança
Abertura na base do cabo, permite utilizar bateria recarregável
Alimentação por pilhas alcalinas ou bateria recarregável
Esterilizável e autoclavável

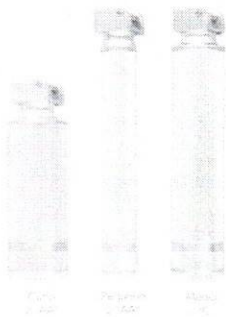

[Handwritten signatures and initials in blue ink]

lote 05 - Item = 12.

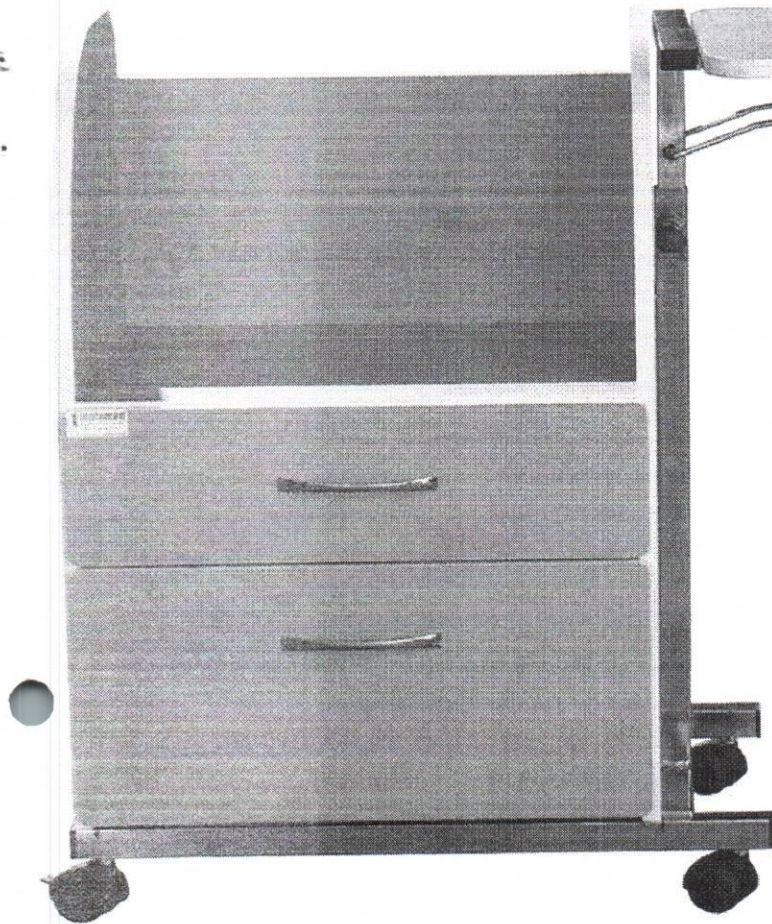

Mesa Hospitalar de Cabeceira e Refeição Acoplada em MDF

Categoria: Mesa Cabeceira

Preço: Consulte-nos

[Adicionar ao orçamento](#)

[Orçamento Rápido](#)

- Estrutura em MDF 15 mm com revestimento total em laminado decorativo.
- Base em tubo 30 x 20 1,2 mm inox com ponteira de borracha.
- Duas gavetas deslizantes através de corredeiras metálicas.
- Mesa de refeição com tampo revestido por laminado decorativo.
- Altura regulável através de sistema de engate rápido acoplada à mesa.
- Rodízios de 2" de diâmetro.
- Puxadores cromados nas gavetas.
- Bordas com acabamento em fita de PVC.
- Dimensão: comp. 605 mm, prof. 865 mm, altura 865 mm.
- Altura do tampo: 1150 mm.

Ficou interessado em nossos Produtos? Fale com nossa equipe

Nossa equipe esta pronta para fornecer o melhor atendimento :)



TEM INTERESSE? Nós ligamos para você



OU FALE VIA WHATSAPP (62) 98271-8745

Nome

Telefone

Email

QUERO MAIS INFORMAÇÕES

COMPARTILHE

[Handwritten signature and initials]

lote 01 - Item = 13 e
lote 03 - Item = 12 e



MOVETECH

produtos

> Móveis planejados > Flexlinea > Eko

Encontre aqui produtos ideais para o seu escritório com aquela ajudinha da Movetech.

> Móveis Modulados

- > Avanti
- > Gebb Work
- > Artesano
- > Flexlinea
 - > Eko
 - > K

> Móveis em aço [W3]

- > Armários
- > Arquivos
- > Roupeiros
- > Estantes

> Poltronas & Cadeiras



Eko
Flexlinea

[Handwritten signatures and marks in blue ink]

EC-MIX

Você está aqui: Home / EC-MIX

AMALGAMADOR – EC-MIX

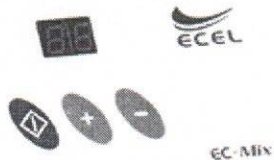
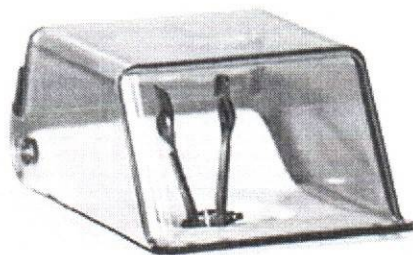

Descrição

EC-MIX DESCRIÇÃO

Aparelho tipo batedor universal para amálgamas e ionômeros em cápsulas pré-dosificadas, que dotado de um sistema operacional eficaz de trituração garante a perfeita homogeneidade e consistência da mistura.

[Handwritten signatures and initials in blue ink]

CARACTERÍSTICAS

- Corpo em poliestireno, obedecendo às normas vigentes de segurança elétrica.
- Painel de comando digital localizado na parte frontal do equipamento que funciona com leves toques nas teclas, tornando a operação mais simples e rápida.
- Motor bifásico com rolamentos blindados e duas correias que propiciam a diminuição do nível de ruído e as vibrações transmitidas, assegurando um melhor desempenho no torque do equipamento com uma frequência mínima de 4200 oscilações por minuto.
- Hastes de fixação da cápsula confeccionadas em aço inoxidável, temperadas e polidas e encontra-se em um eixo fora de centro, realizando movimento elíptico.
- Circuito eletrônico controlado por um microcontrolador que possibilita maior precisão do tempo de batimento, repetibilidade do tempo selecionado e períodos precisos de trituração.
- Dispositivo de segurança com micro-chave/switch interrompendo o funcionamento do aparelho com a abertura da tampa.
- Design arrojado com linhas arredondadas e acabamento liso na cor branca, proporcionando um visual moderno e harmonioso, além de favorecer a limpeza e desinfecção.

✂ Especificações técnicas

ESPECIFICAÇÕES TÉCNICAS

Tensão: Comutação Automática de 127V a 220 VCA

Consumo: 270VA

Frequência: 60 Hz

Tempo de Programação: 0 a 60 segundos

Oscilações por Minuto: 4200

Acessórios que acompanham o produto:

- Suporte das Garras
- Tampa Acrílica
- Porta Fusível

Peso: 3,6 kg



Digite o que você procura

lote 02 - Itm = 03



Muletas (https://sequencial.lojaintegrada.com.br/muletas)

Andadores (https://sequencial.lojaintegrada.com.br/andadores)

Bastões (https://sequencial.lojaintegrada.com.br/bastoes)

Bancos para Banho (https://sequencial.lojaintegrada.com.br/bancos-para-banho)

Barras de Apoio (https://sequencial.lojaintegrada.com.br/barras-de-apoio)

Outros Acessórios (https://sequencial.lojaintegrada.com.br/outros-produtos-pecas-e-acessorios)



Handwritten signature

Large handwritten signature

Handwritten mark



Código: 000186

Marca: Sequencial (<https://sequencial.lojaintegrada.com.br/marca/sequencial.html>)

Consulte o preço

Capacidade	80 kg
Composição	Fabricação 100% em alumínio estrutural; Anodização fosca; apoio e mão e conexões em polímeros; ponteira 3/4" curta; suporte de rodas em nylon.
Medida	Cinco níveis e altura. Altura máxima 85,5 cm. Altura mínima 75,5 cm. Abertura 46cm. Largura total 51 cm.
Cores	Alumínio Natural. Alumínio Bronze.
ANVISA	81028800001
Peso	1,845 kg
NCM	9021 1010
Dimensões	600mm x 780mm x 70 mm
Indicações	Auxiliar as pessoas com dificuldade de locomoção e equilíbrio.
Garantia	Prazo de garantia de seis meses contra defeitos de fabricação, a contar da data da compra, acompanhado de documento fiscal. A garantia não atende problemas de má utilização do produto.

[Handwritten signature]

[Handwritten signature]

[Handwritten mark]

Produtos relacionados

(<https://sequencial.lojaintegrada.com.br/andador-3-barras-com-rodas>)

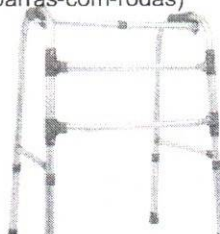

lote 02 - Item 205

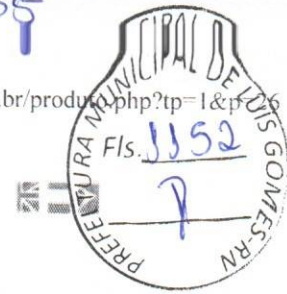

26/05/2022

Autoclave Digital Extra

<<< Voltar



- Câmara de esterilização em aço inoxidável;
- Painel digital em teclado de membrana e controle termodinâmico de temperatura e pressão automático, com acompanhamento através de displays e indicadores luminosos
- Fecho da tampa de triplo estágio com sistema de restrição de abertura por fuso de encaixe e deslizamento por rolamento axial
- Sistema de porta com construção dupla totalmente em aço carbono e aço inox laminado
- Guarnição em silicone vulcanizado fixada na câmara de esterilização
- Não necessita de tubulação para drenagem de água
- Operação fácil e automática que permite a seleção de diferentes ciclos
- Utiliza água limpa a cada ciclo para melhor qualidade de vapor
- Sistemas de segurança que controlam todo o ciclo e previnem falhas de operação e/ou funcionamento
- Desligamento automático em caso de excesso de temperatura, pressão ou falta de água
- Produto resistente, de fácil instalação, operação e manutenção
- Mais de 16 dispositivos de segurança.



Faça o download do catálogo técnico:

Download

Equipamentos indicados para as áreas:



Médica Hospitalar



Odontológica



Beleza



Veterinária



Tábua

AUTOCLAVES BOX



Capacidades Disponíveis	21 litros	30 litros	40 litros	42 litros	60 litros	75 litros
Diâmetro da Câmara	235 mm	280 mm	280 mm	283 mm	345 mm	345 mm
Comprimento da Câmara	425 mm	380 mm	545 mm	548 mm	590 mm	732 mm
Altura Externa	327 mm	371 mm	371 mm	374 mm	430 mm	430 mm
Comprimento Externo	492 mm	500 mm	620 mm	623 mm	670 mm	815 mm
Largura Externa	394 mm	440 mm	440 mm	443 mm	495 mm	495 mm
Peso	33 kg	33 kg	37 kg	38 kg	47 kg	55 kg
Tensão	127 ou 220 V	127 ou 220 V	127 ou 220 V	127 ou 220 V	127 ou 220 V	127 ou 220 V
Frequência	50/60 Hz	50/60 Hz	50/60 Hz	50/60 Hz	50/60 Hz	50/60 Hz

Características

INOX

Câmara de Aço Inox



Ciclo Automático



Válvula de Alívio



Secagem Extra



Indicador de temperatura

Uso Destinado do Produto

Em sentido amplo autoclaves para uso em serviços de saúde são equipamentos utilizados para a esterilização de materiais com o uso de calor úmido sobre pressão. Apesar do nome

[Handwritten signature]



1

2

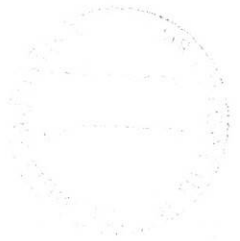

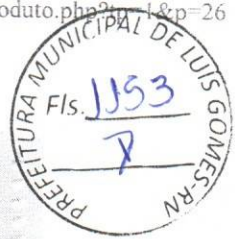

Dentro das diferenças entre os variados tipos de autoclaves recomenda-se especial atenção ao uso pretendido, para o atendimento de diversas normas técnicas e para os mais variados tipos de serviços de saúde.

As Autoclaves Stermax são indicadas para o uso na esterilização de artigos para saúde utilizados em consultórios médicos e odontológicos, serviços de saúde individualizados, pequenos ambulatorios, serviços de estética e tatuagens, serviços veterinários e outros serviços de esterilização de pequeno porte.

Em caso de dúvida no uso pretendido, entre em contato com a Stermax. Estamos ao dispor para orientar o produto mais recomendado para sua utilização.

Para informações técnicas mais detalhadas, [consulte a fábrica](#)



SETE DE
ASSISTÊNCIA TÉCNICA
consulte aqui...



Todas as informações constantes nos **catálogos e manuais** estão sujeitas a alterações sem prévio aviso.
A STERMAX reserva-se ao direito de realizar configurações especiais. Imagens meramente ilustrativas.

Fone: (41) 3668-2144
Rua Emma Rohrsetzer, 1011 - Pinhais - PR - CEP 83324-190



[Handwritten mark]

[Large handwritten signature]

lot 02 - 7/10/2016



Biotron

Catálogo on line Linha Beauty



Home

Produtos

Quem Somos

Seja um Distribuidor

Blog

Fale Conosco

CONSULTÓRIOS ODONTOLÓGICOS PORTÁTEIS

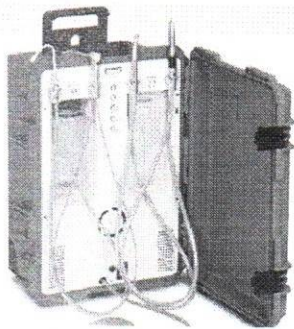

CONSULTÓRIO PORTÁTIL



MOCHO PORTÁTIL



CADEIRA PORTÁTIL



Copyright © Biotron 2016 - Todos os direitos Reservados

Faça parte da nossa lista de e-mails.
Fique por dentro das nossas novidades.

Nome

falecom@biotron.com.br



[Handwritten signature]

lote 02 - Item 07

DOPLER FETAL PORTÁTIL MO DIGITAL FD-200B



- Transdutor de alta sensibilidade
- Compacto, leve e fácil operação
- Alto-falante de alta performance
- Design ergonômico e compartimento para transdutor
- Entrada para fone de ouvido ou gravador de som ou computador
- Botão liga/desliga, controle de volume e desligamento automático
- Tela de LCD para visualização numérica do batimento cardíaco fetal
- Alimentação através de pilhas alcalinas (inclusas)
- Fone de ouvido, gel e estojo de transporte são itens opcionais



4

5

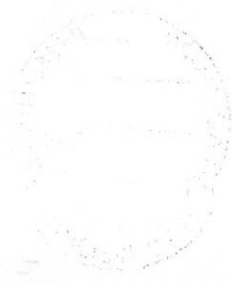

Lote 02 - Item = 08
Lote 03 - Item = 05



Quem somos | Produtos | Onde encontrar | Assistência técnica | Downloads | Contato

Esfigmomanômetro aneróide Premium

- Os Esfigmomanômetros Aneróides Premium são aparelhos indicados para a medição e acompanhamento da pressão arterial sanguínea no uso residencial ou clínico. São livres de látex e com excelente durabilidade.

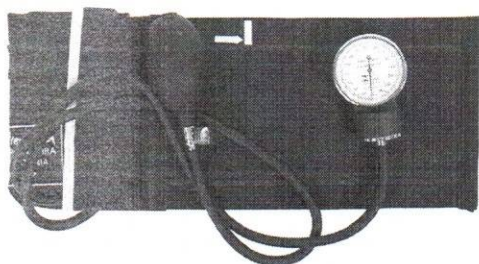

[DOWNLOAD DO MANUAL](#)

[ONDE ENCONTRAR?](#)

Categorias [Aneróide](#), [Esfigmomanômetros](#)

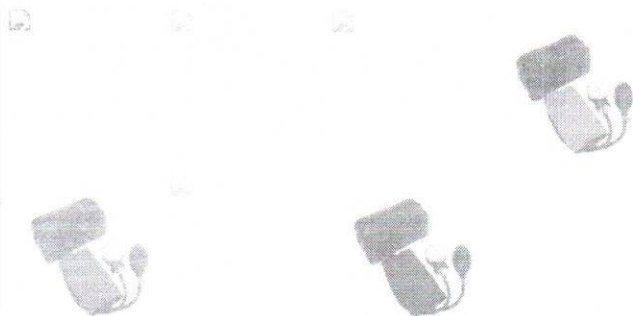

Descrição

- Verificado e aprovado pelo INMETRO
- Manguito e pêra em PVC
- Braçadeira em nylon ou algodão, com fecho de velcro ou metal
- Disponível em 7 diferentes cores: azul, vinho, vermelho, rosa, verde, grafite e preto
- Estojo para viagem
- 1 Ano de Garantia

Produtos relacionados

Handwritten signatures and initials in blue ink.

ACCUMED GLICOMED

Lote 02 - Item = 09 e 10
Lote 03 - Item = 06



Os estetoscópios Premium são indicados para a ausculta cárdio-respiratória não invasiva do organismo.

Descrição

- Design avançado para uma ausculta mais precisa
- Tubos em PVC, que propagam melhor o som
- Auscultador em aço inox com diafragma de alta sensibilidade
- Melhor custo benefício na categoria dos estetoscópios tipo Littmann®
- Inclui Olivas e Diafragmas para reposição

[Handwritten signature]

[Handwritten initials]

Consul

Geladeira Consul Degelo Seco 300 litros Branca

CRB36AB

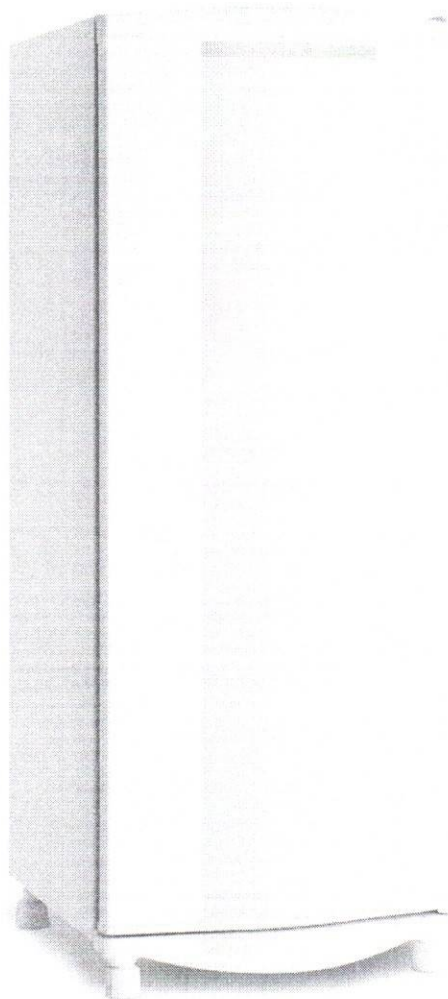

Compacta e espaçosa

A Geladeira Consul Degelo Seco com 300 litros de capacidade é compacta e perfeita para você que busca organização e espaço interno, mas tem pouco espaço na cozinha. Nela, você encontra congelador, lugar para verduras e legumes, bebidas e compartimento extra-frio.

Compartimentos removíveis

Você pode montar o interior da sua Geladeira Consul como quiser com os compartimentos removíveis. As prateleiras podem ser personalizadas e o gavetão multiuso sai para facilitar a hora da limpeza.

Gaveta multiuso

Ideal para deixar as suas frutas, legumes e verduras sempre fresquinhas, é transparente e fica localizada na parte de baixo deixando a sua geladeira muito mais organizada. Sua tampa também pode ser usada como prateleira, aumentando o espaço interno. Muito bem pensado.

[Handwritten signature]



Especificações técnicas

Alarme de porta aberta	Não
Alimentação	O congelador da Geladeira Consul tem 47 litros de capacidade e não precisa de espaço extra para o freezer. Como é Frost Free e não tem formação de gelo no freezer, libera mais espaço.
Área de cobertura	CRB36AB-geladeira-consul-facilite-frost-free-300-litros-mo
Botões	CRB36AB-geladeira-consul-facilite-frost-free-300-litros-mo
Capacidade	300L
Capacidade Freezer (L)	47
Capacidade Geladeira (L)	253
Capacidade Total (L)	300
Categoria SAP	Refrigerador Elétrico
category_meli	MLB181319
Classificação Energética 110v	CRB36.127.png
Classificação Energética 220v	CRB36.220.png
Compatibilidade	Consul Tirar tudo de dentro, passar horas descongelando a geladeira na cozinha dá o maior trabalho, não é mesmo? Com o sistema Frost Free não há formação de gelo nas paredes internas e nem molhada de gelo para você ter uma geladeira assim.
Conexões	
Consumo Aproximado de Energia (kWh)	36,55
Controle de temperatura	Sim
Cor	Branco
Diferencial 01	Cor
Diferencial 02	Capacidade Total (L)

Otoscópio MD® Mark II



O Mark II é um otoscópio clássico com iluminação direta de alta qualidade.

- O MD® Mark II é um otoscópio para diagnósticos médicos, indicado para avaliar tanto a parte interna quanto a parte externa do ouvido.
- Iluminação branca e de alto brilho, com excelente nitidez da imagem.
- Conexão para pera de insuflação, possibilita avaliar a mobilidade da membrana timpânica (pera opcional).
- Espéculos disponíveis em diversos tamanhos e modelos.
- Fácil substituição da lâmpada ou LED.
- Cabo em metal recartilhado para melhor ergonomia e segurança durante o exame.
- Reostato para controle de intensidade da luz.
- Alimentação através de 2 pilhas alcalinas tipo C.
- Cabo compatível com todas as cabeças Mark II.
- Não contém látex.

Kit sobressalente que acompanham o produto:

- 05 Espéculos Auriculares Autoclaváveis (2.5, 3.5, 4.5, 5.5 e 9mm) MD®
- 01 Estojo Macio para otoscópio e seus acessórios MD®

Benefícios

- Iluminação direta de 2.5V proporciona qualidade de iluminação.
- Cabeça inteiramente metálica com lente removível.
- Campo de visão com aumento de 4 vezes.
- Abertura na base do cabo, permite utilizar bateria recarregável.

[Handwritten signature]

[Handwritten signature]

[Handwritten signature]



Informações Técnicas

Transmissão da Luz:	Direta
Lâmpada:	Vácuo, Halógena ou LED
Material da Cabeça:	Metal
Material do Cabo:	Metal
Acabamento do Cabo:	Recartilhado
Tensão:	2.5V
Alimentação:	2 pilhas tipo C
Reostato para controle da luz:	Possui
Lente de aumento:	4 vezes
Comprimento Total:	185cm
Peso Total:	205g
Garantia do equipamento:	1 ano

Certificações

- ANVISA: 80070210012
- FDA U.S. – Food and Drug Administration
- CE 0120
- ISO13485
- ISO9001



OXÍMETRO DE PULSO

portátil modelo UT-100

- Visor LCD colorido de alta resolução
- Indicação da SpO2, frequência cardíaca, força de pulso, onda pletismográfica e tabela de tendências
- Portátil e leve, pesando apenas 260 gramas, com baterias e sensor
- Ergonomicamente projetado, adapta-se confortavelmente na palma da sua mão
- Tela rotacional, permite visualização na vertical ou horizontal
- Níveis de alarmes ajustáveis da SpO2 e Frequência Cardíaca
- Memória interna permite armazenar 120 horas de dados de tendências
- Indicador luminoso de alerta
- Software permite armazenar, visualizar e compartilhar eventos através da conexão USB
- Alimentação bivolt automático
- Bateria interna recarregável com autonomia de 20 horas e carregador integrado ao equipamento
- Gerenciamento de informações do paciente, incluindo nome, sexo e tipo
- Aplicável para pacientes adulto, pediátrico e neonatal

Acessórios inclusos:

- 01 Sensor de SpO2 reutilizável adulto
- 04 Baterias Ni-MH recarregáveis
- 01 Capa de proteção com suporte
- 01 Fonte de alimentação bivolt (100~240VAC)
- 01 Manual de operação



Capa de proteção com suporte para acomodar em superfícies planas

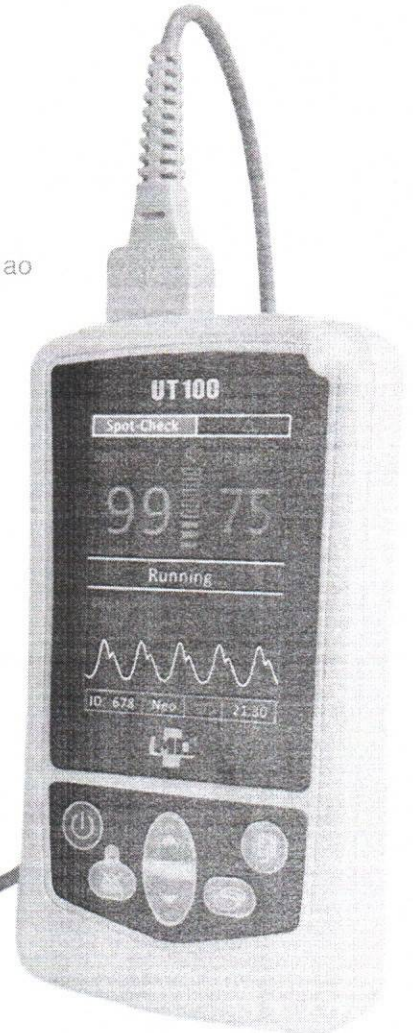
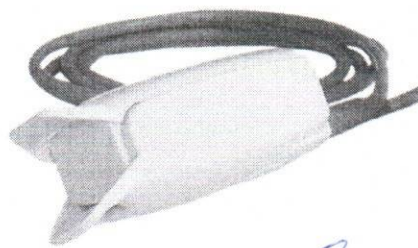

Modos de visualização:



Números Grandes



Tabela de tendências



Forma de onda

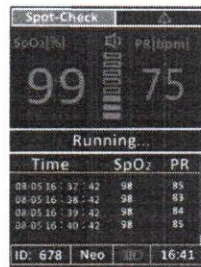
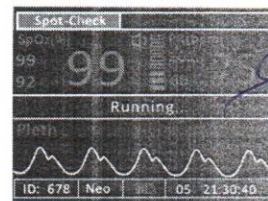

Horizontal e forma de onda



Fabricado por:
UTECH CO., LTD
China



Importado e Distribuído por:
Comercio de Mat Médicos Hosp Macrosoft Ltda.,
CNPJ: 95.433.397.0001-11
Curitiba - Paraná - Brasil
Resp. Téc. Carolina Verônica da Cruz Cebola CRF/PR 21294
ANVISA: 80070219017



lote 02 - Item = 16



Reanimador Manual Reutilizável Adulto MD®

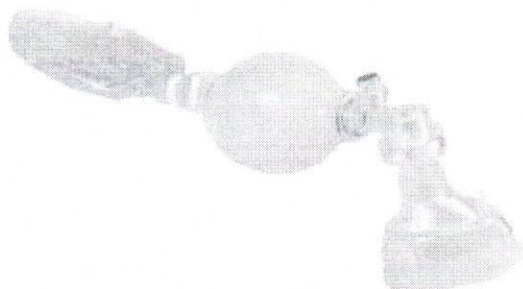

Reanimador Manual Reutilizável Adulto MD®

Melhor respiração a cada ventilação!!

- Silicone 100% grau médico, melhor flexibilidade e capacidade de esterilização por autoclave
- Balão de silicone proporciona excelente expansão e sua flexibilidade permite utilizar com a ponta dos dedos
- Conexão rotativa evita que o tubo endotraqueal se desconecte quando o operador mudar de posição
- Válvula Pop-Off com limite de pressão ajustada e quando necessário, permite regulagem ou bloqueio
- Pode ser desmontado e montado de forma rápida e fácil
- Todas as conexões estão em conformidade com as especificações ISO 10651-4

Máscaras Faciais

- Máscaras transparentes permitem melhor visualização das secreções e verificação da respiração
- Anel de silicone permite uma conexão mais fácil, segura e evita desconexões acidentais
- Almofada de silicone proporciona melhor vedação e conforto
- Diversos modelos desenhados para cada tamanho de paciente

Válvula de aspiração para oxigênio e reservatório em PVC

- Reservatório de oxigênio quando conectado a válvula, fornece elevada concentração de oxigênio
- Essencial durante a ventilação em ambientes poluídos

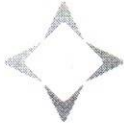

Arktus

Rua Antonio Victor Maximiano, 107 Bloco A, Parque Industrial II - 85.625-900 - Santa Tereza do Oeste - Paraná
CNPJ: 01.417.367/0001-78 - Arktus Indústria e Comércio de Produtos Para Saúde Ltda.
Inscrição Estadual: 9034636866

lote 2 - Item 018



www.arktus.com.br

0800 2008 022

PROPOSTA N° 1744093



ME01715A - NEURODYN II N53, BIVOLT - IBRAMED
Neurodyn II Ibramed - Corrente Tens, Fes e Russa - 04 Canais

Características

- Novo Neurodyn;
- Tecnologia de operação microcontrolada;
- Corrente TENS, FES e Russa;
- Novo display gráfico de LCD azul, com 128 x 64 pixels;
- Novos protocolos de tratamento;
- Graduação do tempo de subida, descida, ON e OFF de cada onda na corrente FES;
- Cinco protocolos de tratamento com corrente FES;
- Vinte e cinco protocolos de tratamento com corrente TENS;
- Timer ajustável de 1 a 60 minutos;
- 4 canais de saída com variação independente de frequência e amplitude;
- Potência de entrada-consumo máximo: 20 Va;
- Intensidade de corrente máxima por canal com carga resistiva de 1000 ohms (quando R= 250 Hz e T= 500 useg):
- Modo TENS normal e FES sync: 250 mA pico a pico por canal;
- Faixa de frequência de repetição de pulso (R) para TENS e FES: variável de 0,5 a 250Hz;
- Modulação em trens de pulso - BURST (modo TENS): 7 pulsos correspondentes a ciclo ON de 25 mseg e ciclo OFF de 475 mseg (2 Hz);
- Frequência de BURST (modo RUSSA): 10 a 100Hz (modulada em steps de 10Hz);
- Intensidade: 0-250 mA;
- ON Time (FES): variável de 1 a 60 segundos;
- OFF Time (FES): variável de 1 a 60 segundos;
- RISE Tempo de subida do trem de pulso (FES): variável de 1 a 9 segundos;
- DECAY Tempo de descida do trem de pulso (FES): variável de 1 a 9 segundos;
- Potência de Entrada: 50/60Hz - 85VA;

Diferenciais e Benefícios

- Programação via teclado: gera informações digitalizadas e oferece confiabilidade nos dados;
- Visor frontal de cristal líquido: facilita a visualização e manuseio do produto, consome menos energia e confere "design" moderno ao equipamento;
- Novo display gráfico: facilita a identificação de protocolos e programações;
- Trinta e dois protocolos de tratamentos prontos: conferem agilidade e praticidade para a rotina clínica do profissional;

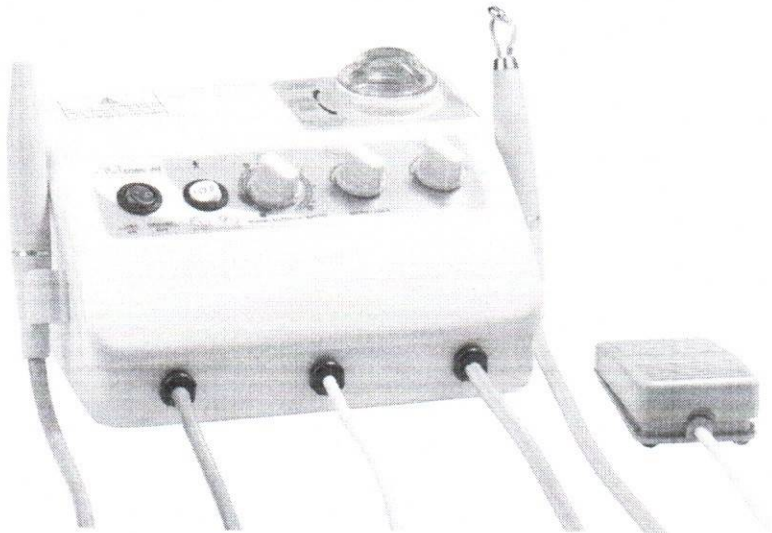

Ultrassom com Jato de Bicarbonato ALT Sonic Jet Ceramic.

DESCRIÇÃO

- Chave liga / desliga;
- Chave seletora ultra-som ou jato de bicarbonato;
- Sintonia automática de frequência;
- Ajuste do nível da potência ultra-sônica;
- Escala dos níveis de potência por cores facilitam os trabalhos em periodontia, endodontia ou geral;
- Caneta do ultra-som com sistema de capa removível e autoclavável, aumenta a vida útil do transdutor;
- Caneta do jato de bicarbonato com ponteira autoclavável;
- Pressurização interna do ar e da água através dos terminais de entrada;
- Sistema eletro-pneumático sincronizado com válvulas solenóides para proporcionar cortes e aspirações da água e ar instantaneamente;
- Despressurização interna do bicarbonato de sódio da válvula até a peça de mão, através de varredura automática;
- Com bomba peristáltica (opcional);
- Copo removível (opcional);
- Registros de ajuste fino para controle de água e ar possibilitam adequar à necessidade de cada operação;
- Reservatório do bicarbonato de sódio, resistente e com tampa transparente;
- Filtro de ar com drenagem semi-automática;
- Peças de mão anatômica com mangueiras lisas, leves e flexíveis;
- Pedal para acionamento;
- Kit Inserto1 - (03) três insertos e chave de aperto ou Kit Inserto 2 - (05) cinco insertos e chave de aperto (opcional);
- Opcionais: Acompanhamento 03 insertos e 01 chave / 01 inserto e 01 chave
- Gabinete confeccionado em plástico resistente;



Arktus

Rua Antonio Victor Maximiano, 107 Bloco A, Parque Industrial II - 85.625-900 - Santa Tereza do Oeste, Paraná
CNPJ: 01.417.367/0001-78 - Arktus Indústria e Comércio de Produtos Para Saúde Ltda.
Inscrição Estadual: 9034636866



www.arktus.com.br

0800 2008 022

PROPOSTA N° 1744093



ME00000A - SONOPULSE III 1 E 3 MHZ S34, BIVOLT - IBRAMED
Sonopulse III Ibramed - Ultrassom 1 e 3Mhz

Características

- Ultrassom de 1 e 3 MHz;
- Potência máxima de saída: 21 Watts;
- Potência de Entrada: 100 VA;
- Voltagem: Bivolt automático;
- Área efetiva de radiação 7 cm²;
- Potência máxima por cm²: 3 W/cm²;
- 46 protocolos pré-programados;
- 20 protocolos particulares que podem ser salvos;
- Tecnologia de operação micro controlada;
- Tela em LCD azul;
- Modo de emissão de onda pulsada e contínua;
- Repetição de pulso com 100Hz, 48Hz e 16 Hz e modulação em 20% ou 50% de tempo ON;
- Intensidade regulada e mensurada em W e W/cm²;
- Timer (tempo) de até 30 minutos;
- Saída para terapia combinada;
- Equipamento é protegido contra gotejamento de água;
- Transdutor a prova d' água;
- Peso: 1,4 kg;

Diferenciais e Benefícios

- Tecnologia de operação microcontrolada: possibilita programação via teclado, gera informações digitalizadas e oferece confiabilidade nos dados;
- Visor em cristal líquido: facilita a visualização, consome menos energia, gera maior conforto para os olhos e confere design moderno ao equipamento;
- Frequência de 1 e 3 MHz: proporciona efetividade terapêutica em tecidos superficiais e profundos. Pode ser utilizado em tratamentos tanto na área da reabilitação como na estética;
- Modo de emissão onda contínua ou pulsada: possibilita o tratamento de doenças em fases tanto agudas quanto crônicas;
- Timer de até 30 minutos: permite praticidade nas terapias, pois, desta forma o profissional não necessita marcar o tempo total de terapia. Ao final da terapia, o equipamento desliga-se automaticamente;
- Saída para terapia combinada: possibilita associar correntes de média e baixa frequência ao ultrassom, com o objetivo de diminuir o tempo de terapia, além de intensificar os resultados esperados de acordo com as necessidades do terapeuta e objetivos de tratamento;

Lote 03- Item = 01



LINHA SAUDE

Coloque na balança,
a qualidade pesa

Rua Irmã Annetta Schnapp, 81
Distrito Industrial II
Santa Bárbara d'Oeste - SP

Telefone: +55 19 3026-2566
E-mail: welmy@welmy.com.br
www.welmy.com.br

W200 A | W300 A

Características:

- Display com 06 dígitos em:
LED vermelho ou
LCD com backlight;
- Teclado membrana em policarbonato de alta resistência;
- Função TARA até a capacidade máxima da balança;
- Fonte de alimentação externa de 90 a 240 VAC com chaveamento automático (Bivolt);
- Consumo: 08 VA;
- Plataforma e coluna de aço carbono;
- Base em aço carbono, acabamento bicromatizado;
- Pés reguláveis em borracha sintética;
- Tapete antiderrapante;
- Antropômetro em alumínio anodizado e litografado com medida de: até 2 mm com fração de 0,5 cm;
- Entrada para bateria 12VCC (externa), apenas para balanças sem bateria interna;
- Pintura: Epoxi na cor branca.

Opcionais:

- Bateria interna com duração de 08 horas para o módulo em LED;
- Bateria interna com duração de 40 horas (disponível apenas para os modelos em LCD)

Caraterísticas Técnicas

Modelo	Capacidade	Carga Mín	Divisão	Plataforma	Antopômetro
W200/50 A	200 Kg	1 kg	50 g	34 x 39	Sim
W200/100 A	200 Kg	1 kg	100 g	34 x 39	Sim
W300 A	300 Kg	1 kg	50 g	40 x 50	Sim



110 CH (150 Kg) | 104 A (300 Kg)



Características:

- Estrutura em chapa de aço carbono;
- Régua de Aço Cromado;
- Perfil da escala numerica em alumínio;
- Cursors em aço inoxidável;
- Pintura Poluretano na cor branca;
- Pés reguláveis em borracha sintética;
- Antropômetro em alumínio anodizado e litografado com medidas até 2 m;
- Tapete antiderrapante;
- Divisão da Balança: 100 gr;
- Plataforma 110 CH: 38 x 29 cm | 104 A: 54 x 38 cm;

[Handwritten signature]

[Handwritten signature]

[Handwritten mark]

109 E - Polipropileno e Acrílico



Características:

Display em LED vertical com 06 dígitos, garantindo melhor visibilidade das informações apresentadas, proporcionando total confiabilidade na leitura do peso.
Com indicações de falhas;
Teclado de alta resistência em policarbonato;
Função TARA até a capacidade máxima da balança;
Fonte de alimentação externa de 90 a 240 VAC, com chaveamento automático;
Consumo: 1-8 VA;
Base em aço carbono, acabamento bicromatizado;
Pés reguláveis em borracha sintética;
Entrada para bateria 12VCC (externa).

Conchas:

Polipropileno Antropométrica: 54 x 29, com faixa de medição de 54 cm e almofada opcional;
Inox: 54 x 29, acompanha almofada;
Acrílico: 54 x 29, com faixa de medição de 54 cm;
Confort: Cadeira acolchoada

Opcionais:

Saída de dados RS 232 para computador;
Bateria Interna de 08 Horas

Acessórios Opcionais:

Cabo Auxiliar para alimentação de energia com bateria externa;
Kit Adaptador RS 232 para USB.

109 CH

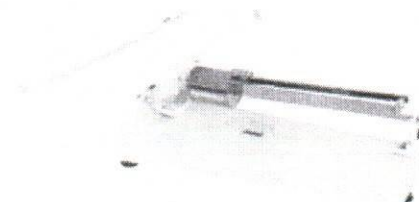

Características:

Estrutura em chapa de aço de carbono;
Regua de aço cromado;
Perfil de escala numérica em alumínio;
Cursors de aço inoxidável;
Pintura Poliuretano na cor branca;
Pés reguláveis em borracha sintética.

Conchas

Polipropileno Antropométrica: 54 x 29 cm com Almofada Opcional faixa de medição de 54 cm;
Inox: 54 x 29 cm, Acompanha almofada.

INFANTÔMETRO PORTÁTIL HORIZONTAL



Características

Campo de uso de 0 a 1,00 m;
Estrutura em Alumínio Anodizado
Intervalos de 2 cm
Tolerância: +/- 5 mm
Escala Antropométrica Litografada
Medidores em Plástico Injetado
Desmontáveis para Transporte

Utilidade para uso em consultórios e clínicas em geral.

ESTADIÔMETRO FIXO



Características:

Campo de Uso: de 5 cm até 2,00 m;
Estrutura em chapa de aço carbono;
Resolução em milímetros (intervalos 5mm);
Tolerância: +/- 5 mm;
Fabricado em Alumínio anodizado;
Escala Antropométrica litografada,

Utilidade: Para uso em consultórios, academias e clínicas em geral

Estadiômetro de Parede de 2,00 m.



Equipamentos e Serviços Hospitalares Ltda.

M.R.M EQUIPAMENTOS E SERVIÇOS HOSPITALARES LTDA - ME
www.mrmhospitalar.com.br

NEBULIZADOR PORTÁTIL



Foto ilustrativa

Aparelho de aerosol 4 saídas. Com suporte para mascara, 4 kits de nebulização, compressor isento de óleo, régua com válvula de impacto para retenção do ar destinado aos inaladores, potência 1/4hp 50/60hz rotação 1.750 RPM, 40 libras 2.8 bar, protetor térmico que desliga o equipamento automaticamente quando o mesmo sofre aquecimento ou descarga elétrica, tensão bivolt chaveado . Vazão de 70 l/min.

MODELO: MRM-100 4 SAIDAS
MARCA: INALOVIDA
PRODUTO: NACIONAL



Desktop Login c/ Processador Intel® Core™ i3, Mem 8GB, HD 500GB, Gravador de DVD e Windows 10

Descrição

- Processador: Intel® Core™ i3
- HD: 500GB
- Memória RAM: 8GB
- Sistema Operacional: Windows 10
- Gravador de DVD: Sim

[Handwritten signatures and initials in blue ink]



Lote 03 - Item 03

Quando a configuração máxima é o mínimo que você exige

Uma linha de notebooks desenvolvida especificamente para quem procura desempenho superior, características de segurança avançadas e a mais alta tecnologia.

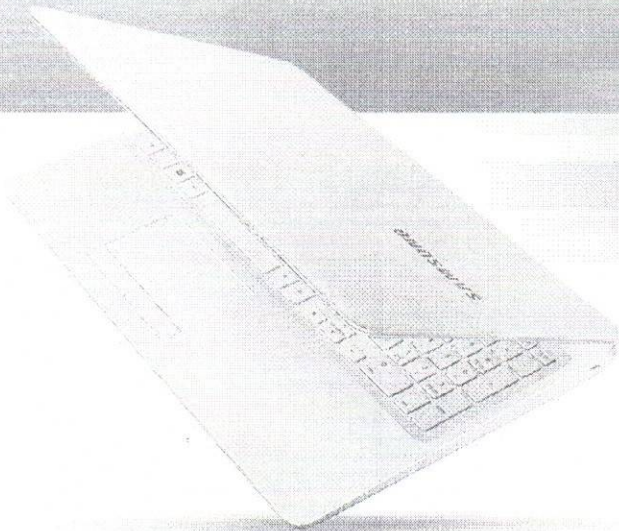
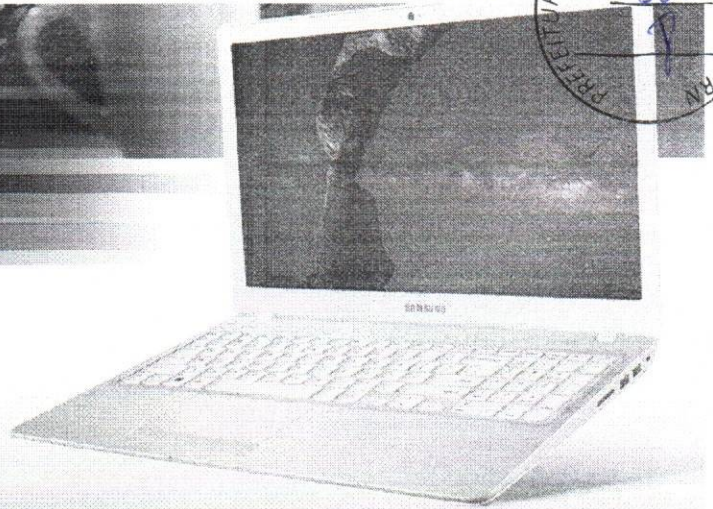

Desempenho profissional



Processador de alto desempenho

Com um sistema otimizado para maior velocidade e eficiência, os notebooks da linha Expert são ideais para rodar programas que exigem grande capacidade de processamento, como jogos e softwares pesados.

Mais memória para o seu notebook

Você pode aumentar a memória e a capacidade de armazenamento do seu notebook, de forma prática e rápida! Mais espaço para suas fotos, vídeos e documentos. E mais agilidade.



Handwritten signature in blue ink.

Samsung e os Cookies

Esse site usa cookies. Ao continuar a navegação, você concorda com a nossa política de uso de cookies [Saiba mais aqui.](#)

ACEITAR



Samsung Expert X24

INICIAR | CONFIGURAÇÃO | AVALIAÇÃO | SUPORTE | COMPRAR

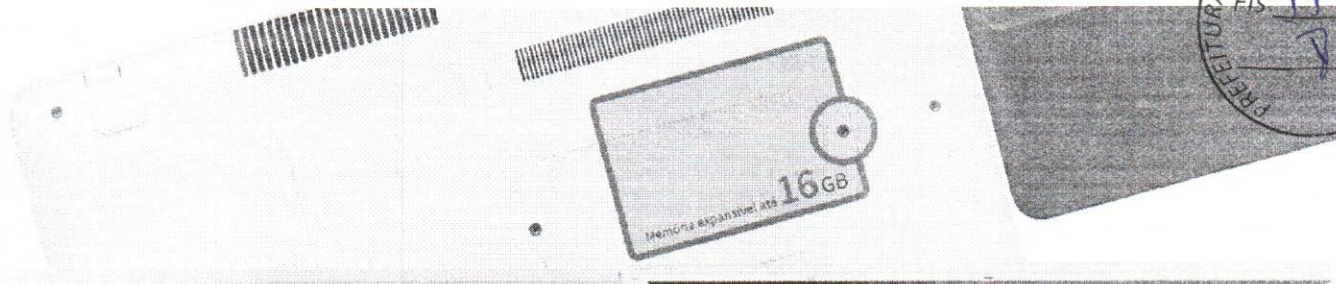

Acesso inteligente



Touchpad Login

Acesse seus arquivos e aplicativos de um jeito prático, rápido e seguro desenhando sua senha no touchpad.

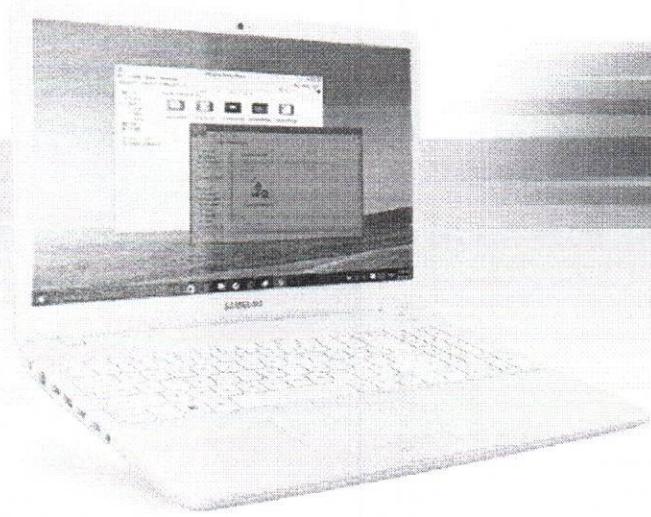
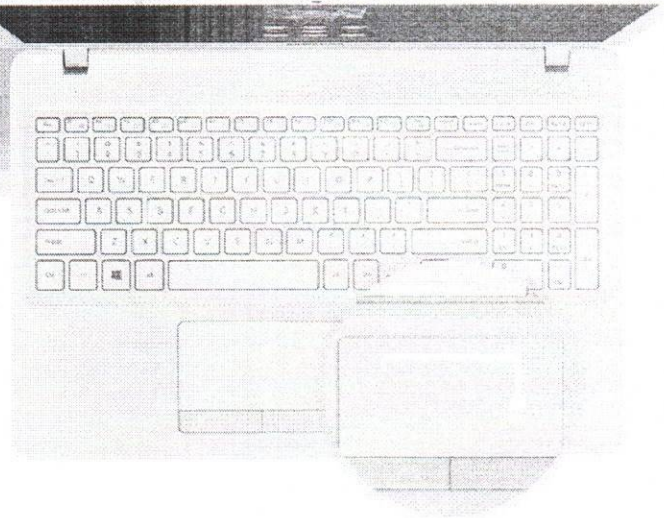

Mais privacidade para você



Proteção de Privacidade

Seja trabalhando ou jogando, basta um comando para deixar sua tela mais escura ou semitransparente e evitar os olhares dos curiosos à sua volta.

Handwritten signature in blue ink.

Samsung e os Cookies

Esse site usa cookies. Ao continuar a navegação, você concorda com a nossa política de uso de cookies [Saiba mais aqui.](#)

ACEITAR

05/10/2019

Samsung Expert X24 (Branco) - Veja o Preço | Samsung BR

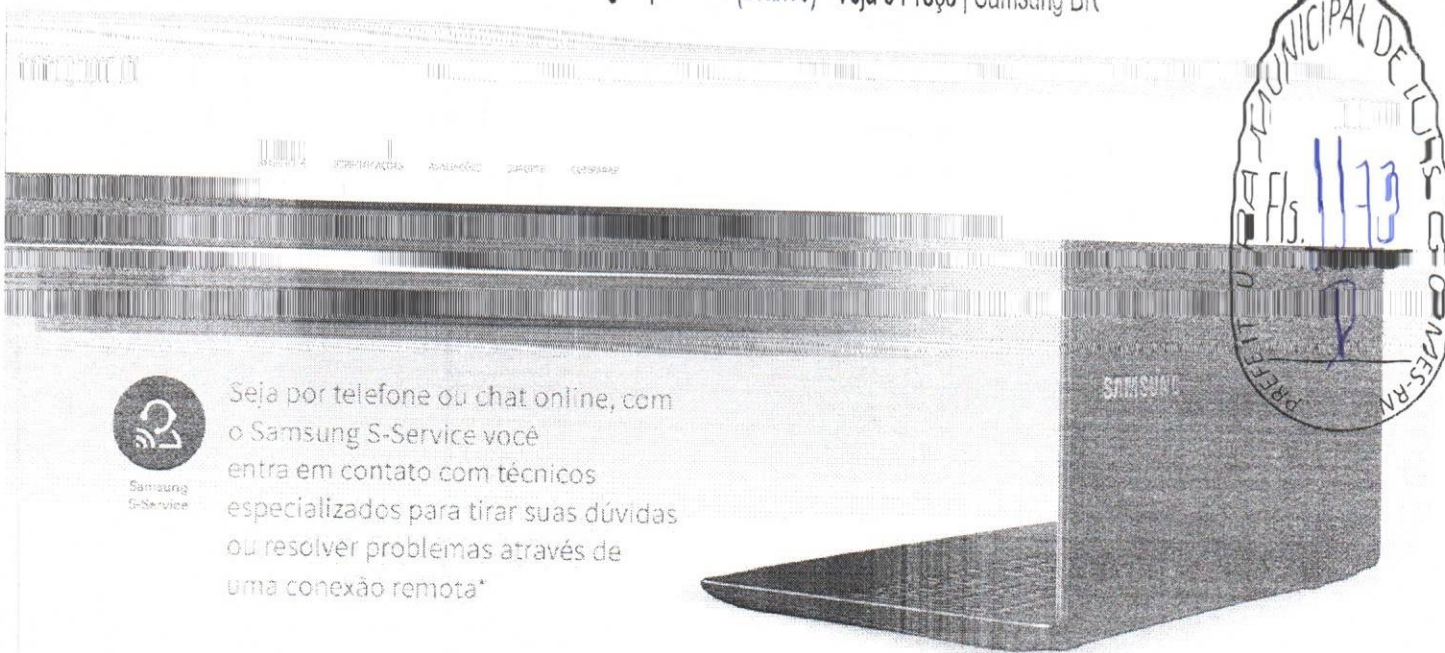

Seja por telefone ou chat online, com o Samsung S-Service você entra em contato com técnicos especializados para tirar suas dúvidas ou resolver problemas através de uma conexão remota*

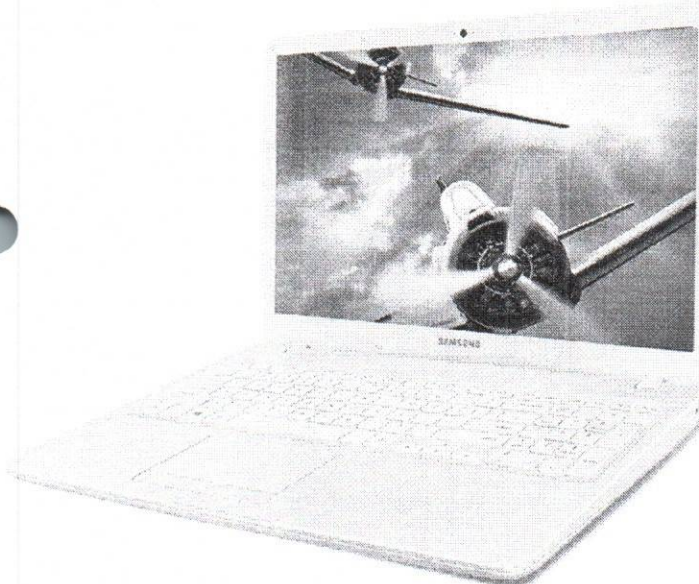

Definição e performance em vídeo



A placa de vídeo dedicada NVIDIA® GeForce® permite que seus aplicativos processem imagens complexas com alto desempenho e fidelidade gráfica.

Porta fechada para os intrusos



Com um simples comando você desabilita o microfone e a webcam de

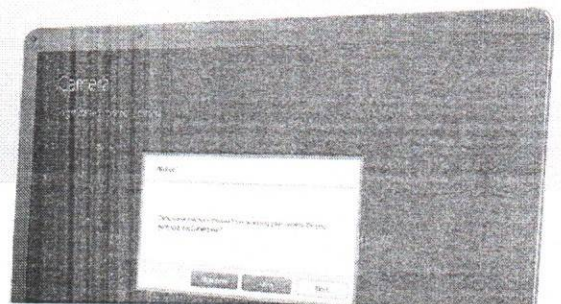



05/10/2019

Samsung Expert X24 (Branco) - Veja o Preço | Samsung BR

SUBTEC/2019/REG/RET/228

BRANCO | CONFIGURAÇÃO | AVALIAÇÕES | SUPORTE | COMPARAR

sem se preocupar com a possibilidade de acessos indesejados.

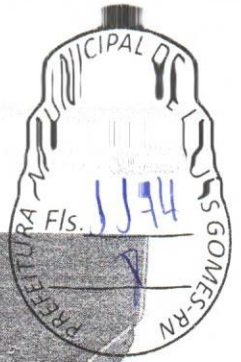
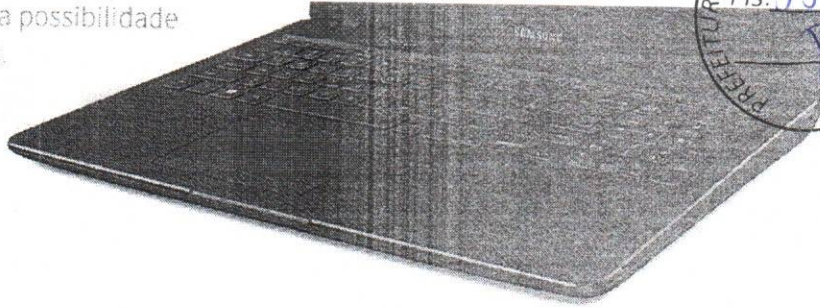

SAMSUNG

Os recursos e especificações estão sujeitos a mudanças sem aviso prévio. Imagens meramente ilustrativas. Verifique opções de cores disponíveis. *Para acesso remoto é necessário uma conexão com a internet. Verifique o horário de atendimento em nossa página de suporte.

OCULTAR TODAS AS ESPECIFICAÇÕES

Sistema Operacional

Windows 10 Home

Processador

Intel® Core™ i5-10210U (2.20 GHz) (4 núcleos) (14 nm)

Placa de Vídeo

Intel® Iris Xe™ Graphics com 24GB de memória dedicada

Tela

15,6" Full HD (1920x1080) x 120Hz (adaptativa)

Memória

16GB (2x8GB) DDR4

Armazenamento

1TB (1x) SSD

Cor

Branco

Multimídia

8MP (traseira) | 5MP (frente) (12MPx2)

Gravador de áudio

Microfone (com 2x)

2MP (lateral)

Rede

Wi-Fi 6E (802.11ax) | Ethernet (RJ45) | LAN

Bluetooth® 5.2 | NFC (opcional)

5G (opcional)

Portas de Comunicação

1x Jack de áudio (3,5mm) | 1x USB-C

1x USB-A

1x HDMI (4K@144Hz)

1x USB 3.1

1x USB 2.0

1x RJ45

1x DisplayPort

Características para Digitação

Teclado com 1,4mm de altura | 100% de teclas | 100% de teclas iluminadas

Handwritten signatures and marks at the bottom of the page.



22/11/2017

03- Item 07

ECEL | EC450

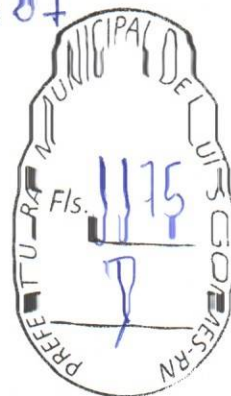

EC450

Você está aqui: Home / EC450

FOTOPOLIMERIZADOR - EC450

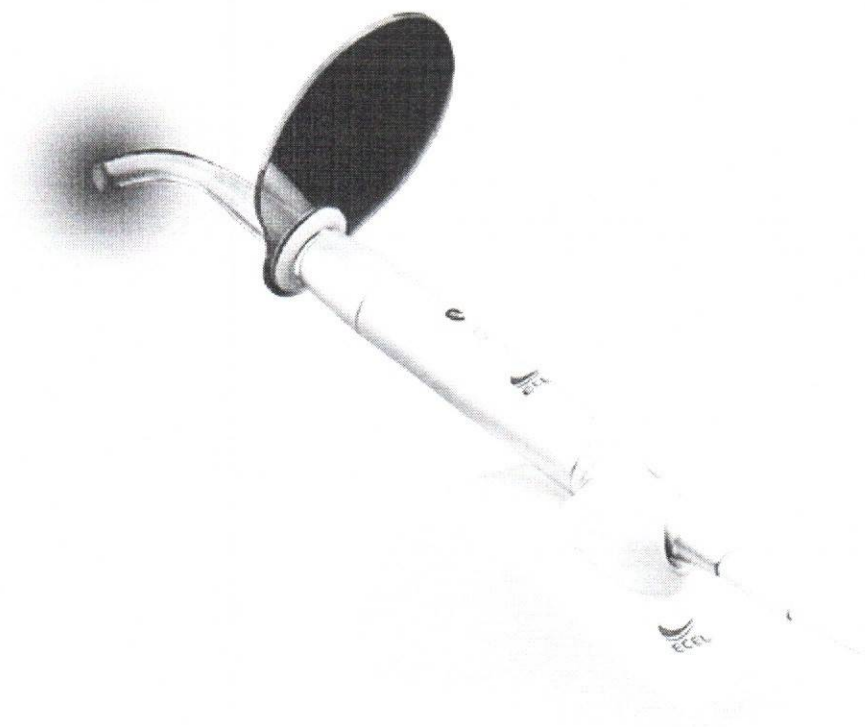

[Handwritten signature]





ativar diversos produtos odontológicos a que se aplica.

A tecnologia LED, oferece uma vida útil estimada em cerca de 10 mil horas, evitando frequentes custos de reposições. Outra característica importante é a luz fria, que gera um mínimo de aquecimento, não prejudicando a resina e a polpa do dente.

CARACTERÍSTICAS

- Controle de acionamento na própria peça de mão através do botão com comando inteligente, que é composto das funções de liga/desliga e a de programação de tempo.
- Ponteira condutora de luz em acrílico, passível de desinfecção química, com diâmetro de 10 mm. Encaixe rígido e giratório de 360° que permite o acesso a todos os quadrantes da boca.
- LED que gera feixe de luz azul pura e fria com comprimento de onda de 470 nm, produzindo o mínimo de aquecimento na resina e no dente, proporcionando assim, qualidade, segurança e economia.
- Circuito eletrônico controlado por um microcontrolador que possibilita o aumento da intensidade da luz de forma gradual (soft start) nos 5 segundos iniciais.
- O equipamento possui uma fonte multitensão, podendo ser utilizado em tensões de alimentação de 127 a 220 V, com frequência de 50/60 Hz, sem alterar suas características de funcionamento.
- Design arrojado com linhas arredondadas e acabamento liso na cor alumínio natural, proporcionando um visual moderno e harmonioso, além de favorecer a limpeza e desinfecção.
- Suporte de bancada injetado em ABS.
- Peça de mão em alumínio anodizado, leve e anatômica, interligada ao módulo de alimentação através de um cabo liso, facilitando a aproximação ao campo de trabalho.

Registro ANVISA: 80366400006

✳ Especificações técnicas

ESPECIFICAÇÕES TÉCNICAS



22/11/2017

ECEL | EC450



Consumo: 19VA

Frequência: 50/60 Hz

Emissor de Luz: LED

Faixa de Luz: 465-485 nm

Tempo de programação: 10, 20, 30, 40, 50, 60, 70, 80, 90 e 100 segundos

Sinal sonoro: bip a cada 10 segundos

Acessórios que acompanham o produto:

- Fonte de Alimentação
- Protetor Ocular
- Suporte de Bancada
- Ponteira Acrílica de Polimerização

Peso da Peça de mão: 90g

PRODUTOS RELACIONADOS



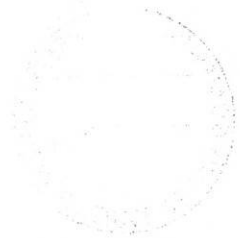

Lote 03 - Item = 08



brother

HL-L5102DW - Impressora Laser Monocromática



Impressora Laser Monocromática

HL-L5102DW

Imprime em duplex e oferece recursos com qualidade profissional, facilidade de uso e produtividade aprimorada

brother

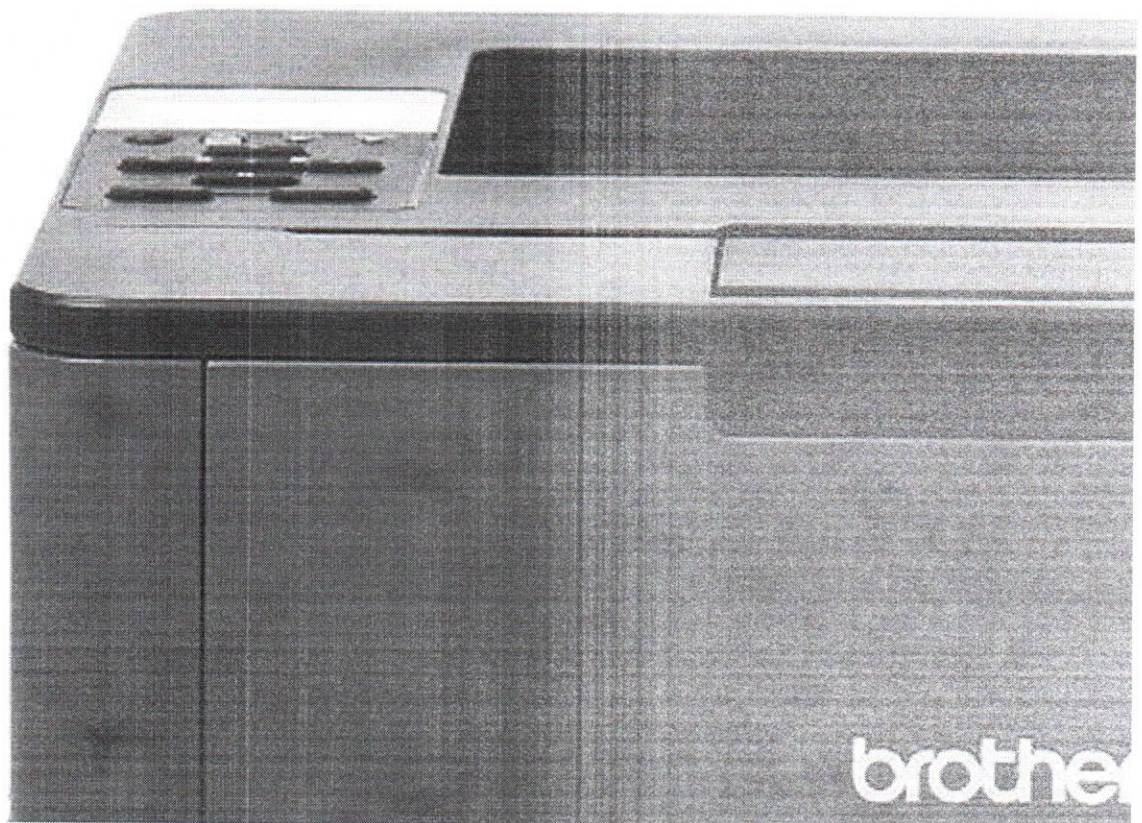

Compacto

Não ocupa muito espaço

A Impressora HL-L5102DW oferece funções de impressão em tamanho A4 e A5. Ideal também para impressão de receitas médicas, recibos, comprovantes e impressão em pequenos formatos.

brother

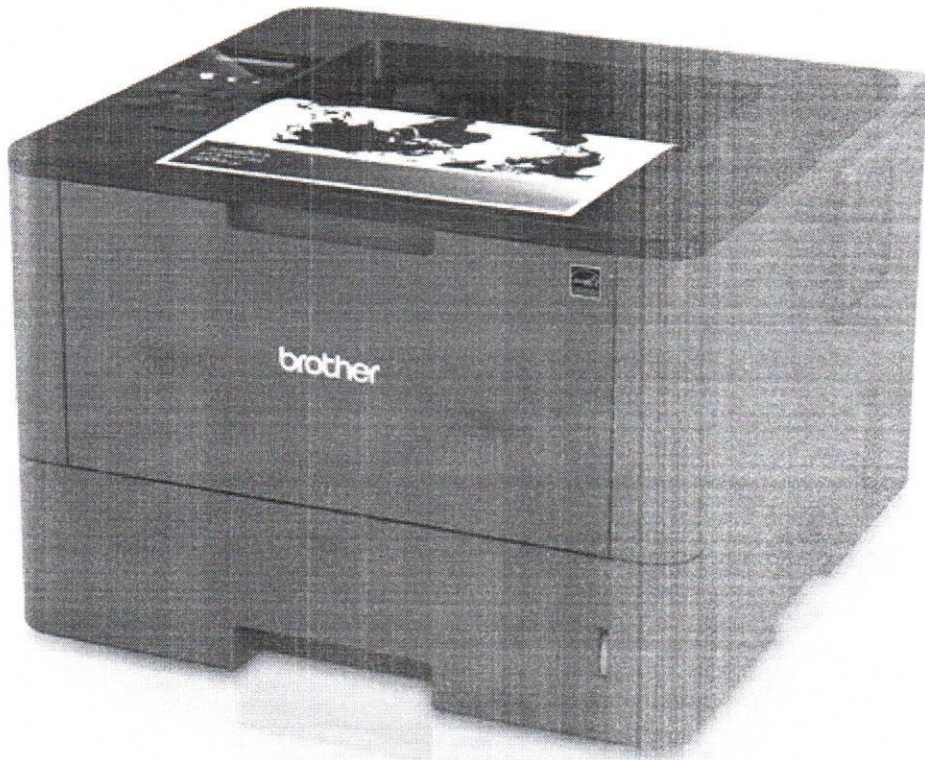
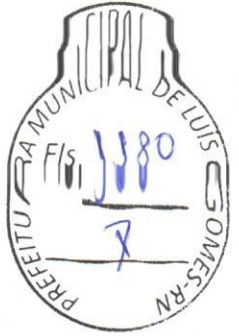

[Handwritten signature]



brother

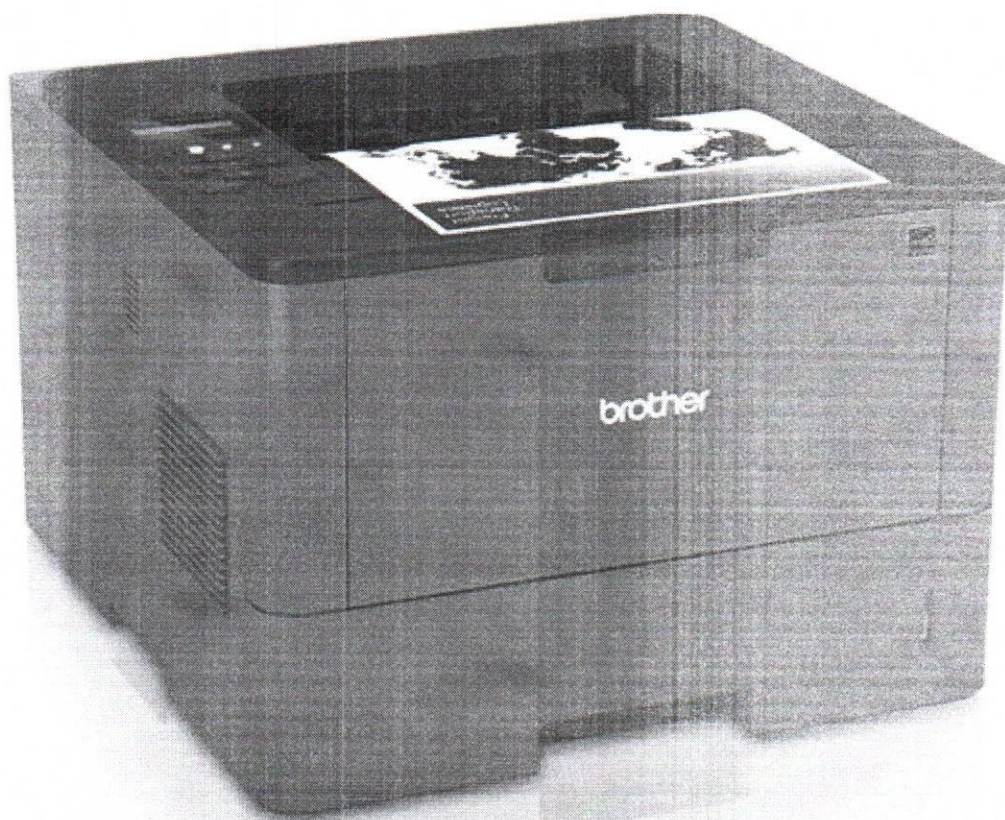
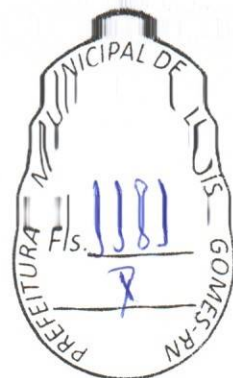

Impressões

rápidas

Imprime até 42 páginas por minutos em tamanho A4

É ideal para realizar cópias rápidas e impressão de documentos de texto. Com ela você terá impressões de qualidade a uma velocidade de até 42ppm, o que permite melhorar a eficiência do trabalho diário de um



brother



Redução de custos

Cartuchos de toner que rendem até 12.000 páginas

Economize com os cartuchos de toner de Ultra Rendimento para até 12.000 páginas e cilindro para até 50.000 páginas. O equipamento vem com toner inicial para 8.000 páginas.

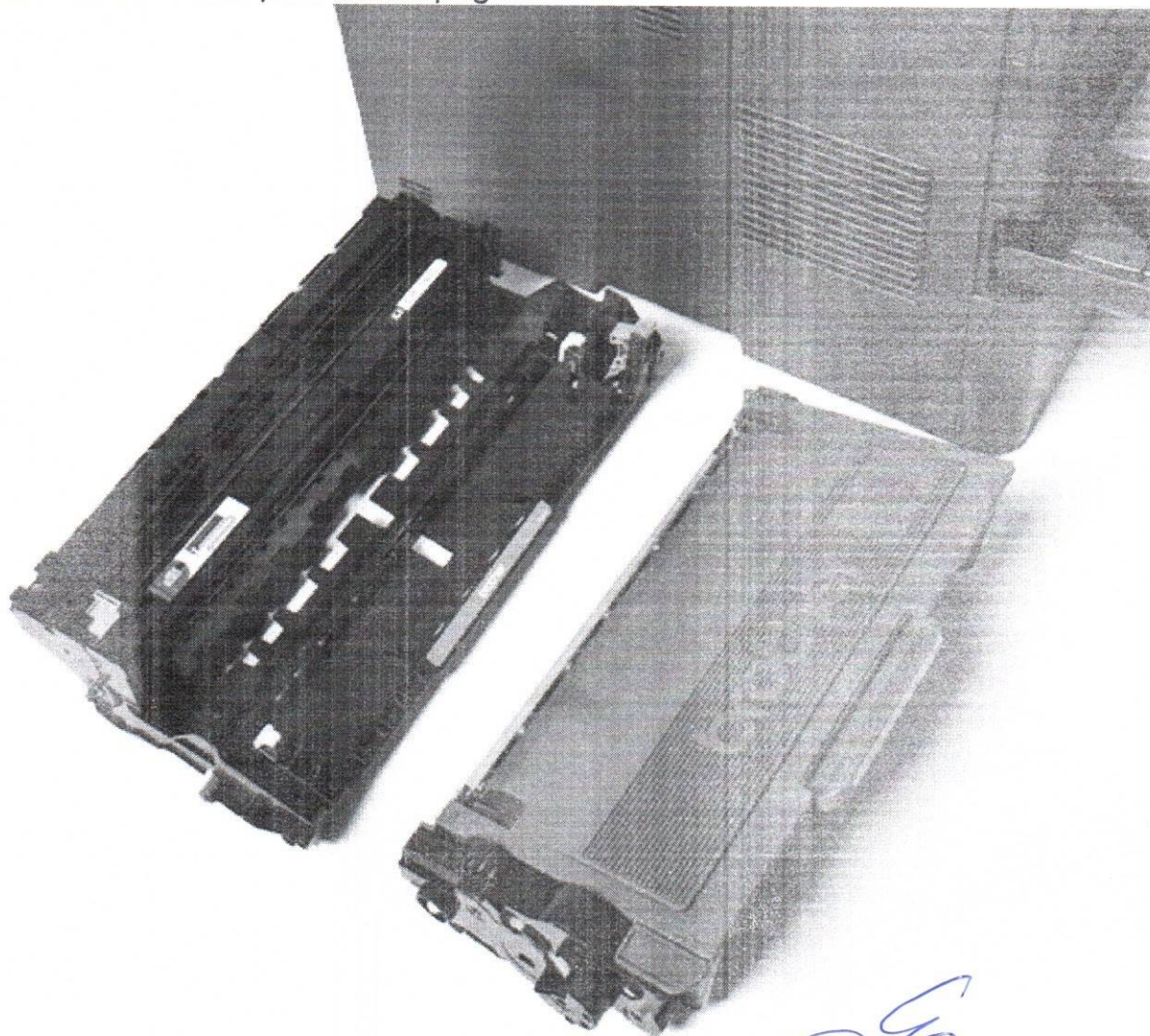

Handwritten signature and initials in blue ink.



brother

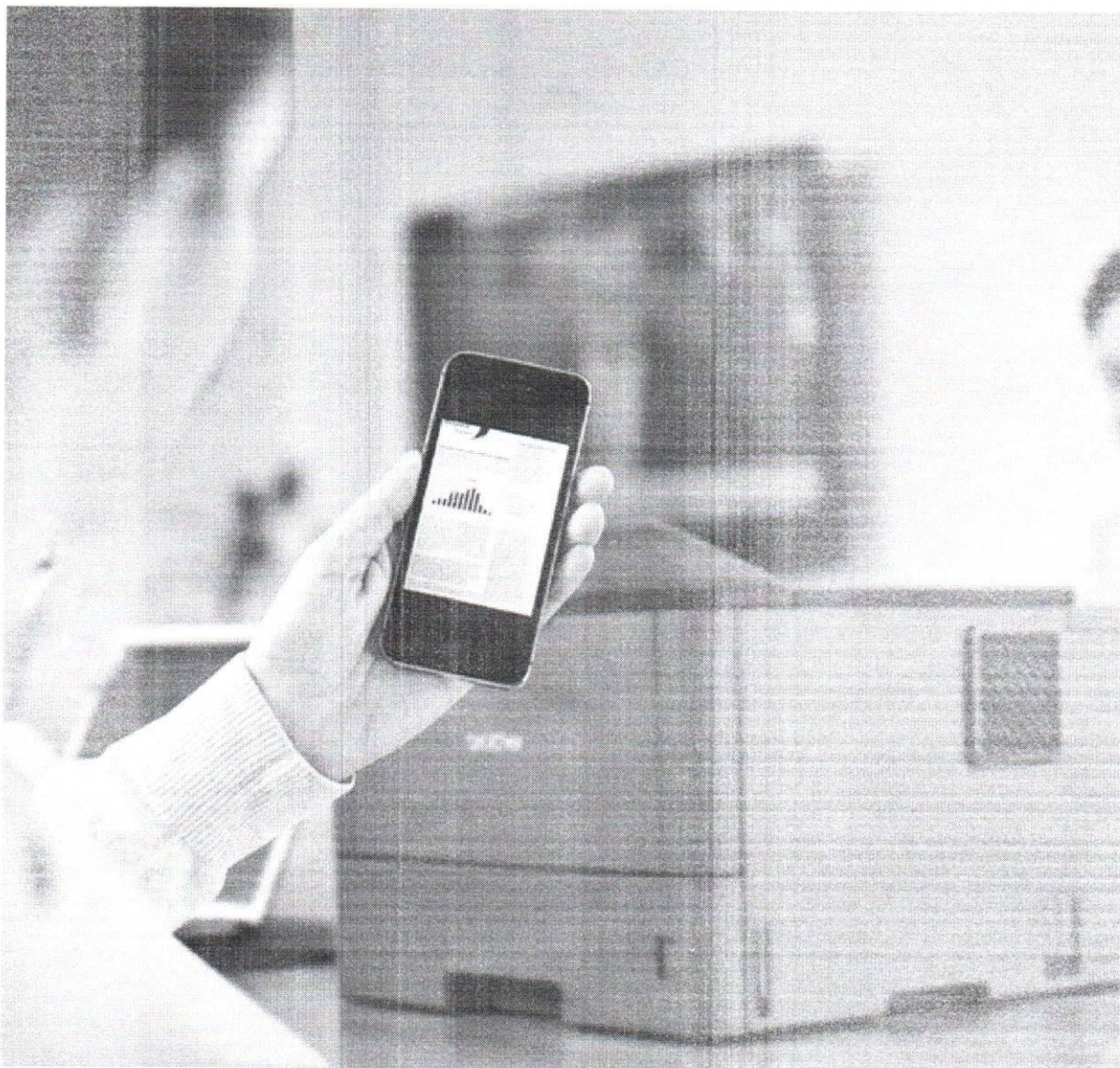

Conectividade para sua empresa

Conexão wireless

Conexão Wireless sem a necessidade de fios ou cabos permite maior mobilidade na hora da impressão, digitalização ou cópia. Permite também a digitalização, impressão e cópia através de dispositivos móveis.

[Handwritten signatures and initials in blue ink]



brother

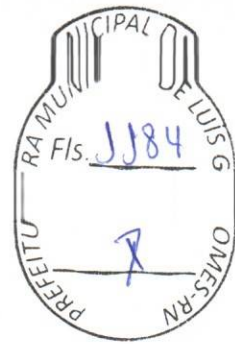

Economize papel, evite desperdícios

Impressão duplex, frente e verso automático

Impressão duplex automática, para economia de papel evitando o desperdício de tempo e recursos financeiros. Além de ajudar na conservação do meio ambiente.

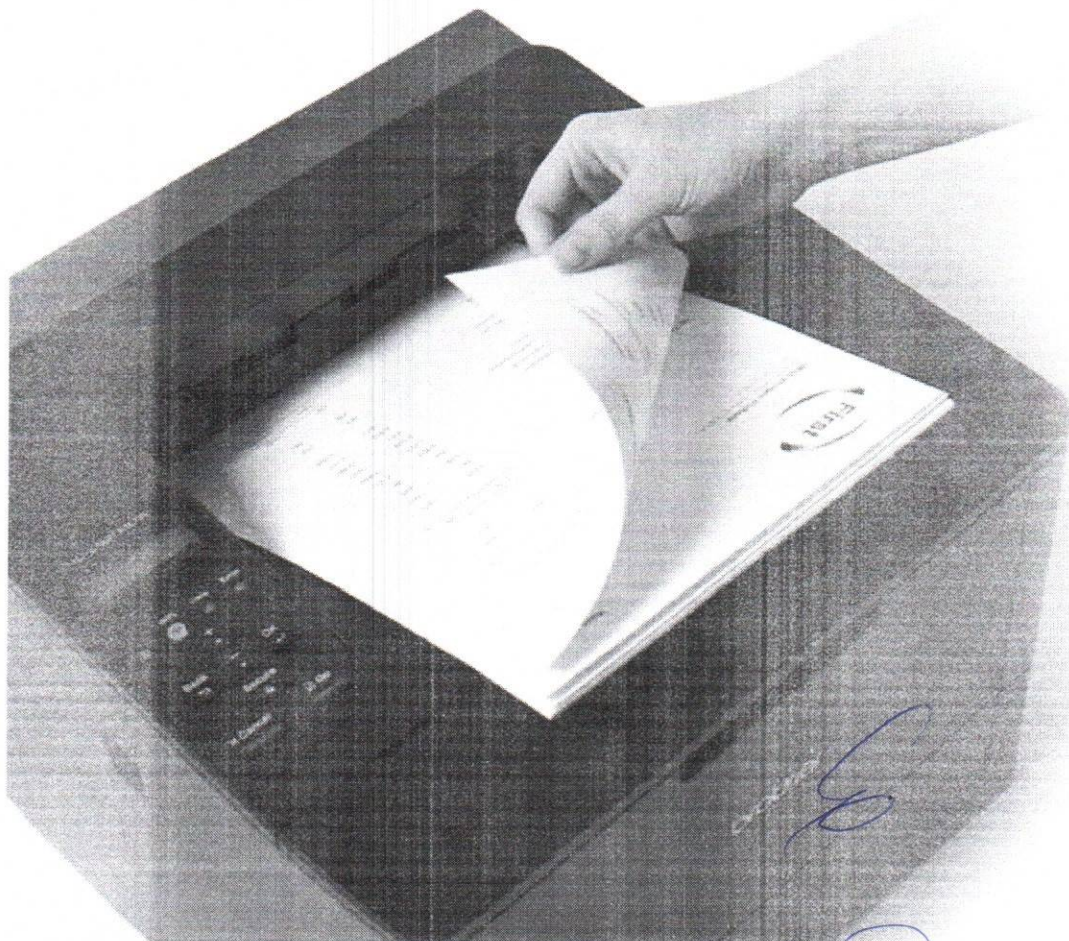

[Handwritten signature]

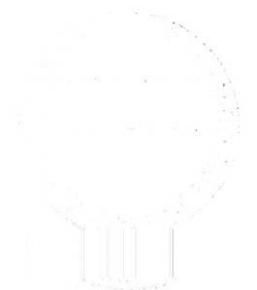

brother



Impressora Laser Empresarial com Rede Sem Fio e Impressão Duplex.

Visão Geral

A impressora laser monocromática Brother HL-L5102DW é perfeita para escritórios e pequenos grupos de trabalho que procuram qualidade e confiabilidade. Ele oferece, impressão em frente e verso, custo-eficiente para um cartucho de toner de substituição de alto rendimento. Além disso, ele imprime rapidamente documentos de alta qualidade até 42 ppm (carta). Use a bandeja de papel com capacidade para 250 folhas para papel carta ou Ofício e imprime em envelopes e tipos de mídia alternativos a partir da bandeja multiuso capacidade de 50 folhas. Você pode expandir a capacidade de papel para 1.340 folhas com bandejas opcionais. Compartilhe facilmente a impressora com outras pessoas via Wireless e imprima com facilidade a partir de uma ampla gama de dispositivos móveis. Recursos avançados de segurança ajudam a proteger seus documentos confidenciais.

A large, stylized handwritten signature in blue ink, consisting of several loops and a long vertical stroke extending downwards.



LARINGOSCÓPIO FIBRA ÓPTICA

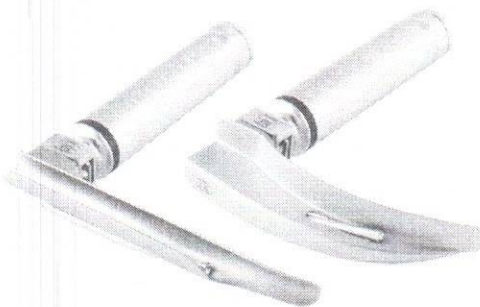

Lâmina de Fibra Óptica

- Fabricada em aço inoxidável austeníticos à prova de ferrugem
- Acabamento acetinado para redução do brilho
- Codificação verde (padrão universal); compatível com a BS EN ISO7376
- Fibra óptica de 4,0mm de diâmetro com mais 5.500 fibras individuais
- Suporte da fibra óptica removível
- Fibras de alta qualidade garantem excelente transmissão de luz
- Esterilizável em óxido de etileno ou autoclave a vapor
- Autoclavável a 134 °C durante 5 minutos

Lâminas Macintosh

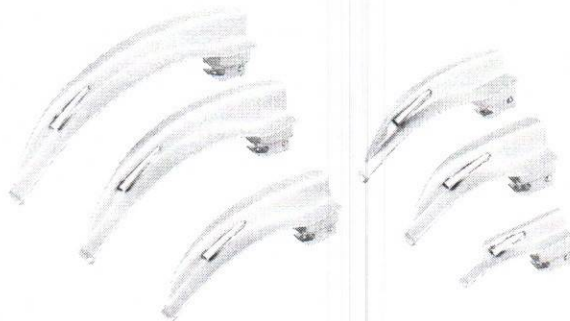

Tamanho	Paciente
0	Neonato
1	Pediátrico
2	Adolescente
3	Adulto
4	Adulto Grande
5	Adulto Grande

Lâminas Miller

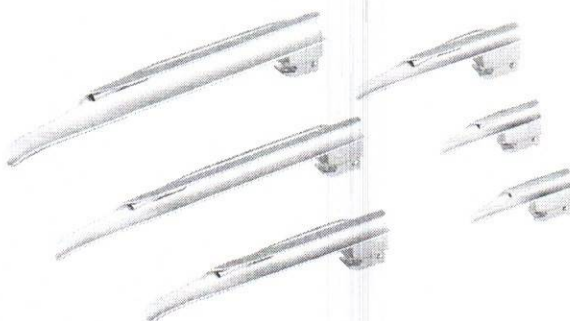

Tamanho	Paciente
00	Prematuro
0	Neonato
1	Pediátrico
2	Adolescente
3	Adulto
4	Adulto Grande

Lâminas Flexi - Tip

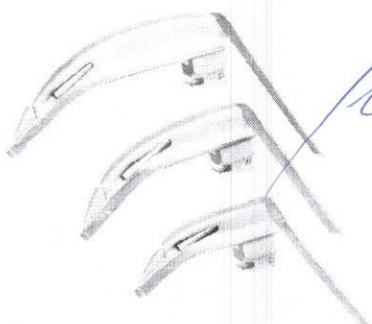

Tamanho	Paciente
2	Adolescente
3	Adulto
4	Adulto Grande

[Handwritten signature in blue ink]

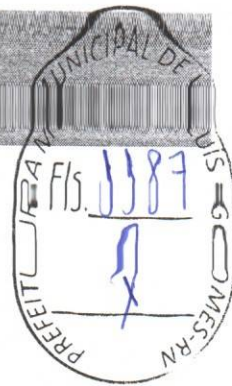

Cabo de laringoscópio

- Cabos em metal à prova de ferrugem
- Cabos recartilhados para maior ergonomia e segurança
- Abertura na base do cabo, fácil conversão para bateria recarregável
- Tampa rosqueável com mola em aço inox
- Alimentação por pilhas alcalinas ou baterias recarregáveis
- Iluminação:
 - » Lâmpada Xenon Halógena de 2.5V
 - » Lâmpada Xenon Halógena de 3.5V (opcional)
 - » Lâmpada de LED de 2.5V (opcional)
 - » Lâmpada de LED de 3.5V (opcional)

Tamanhos:

- » Cabo médio tipo C 2.5V
- » Cabo pequeno tipo AA 2.5V
- » Cabo curto tipo AA 2.5 C
- » Cabo médio tipo C 3.5V
- » Cabo pequeno tipo AA 3.5V

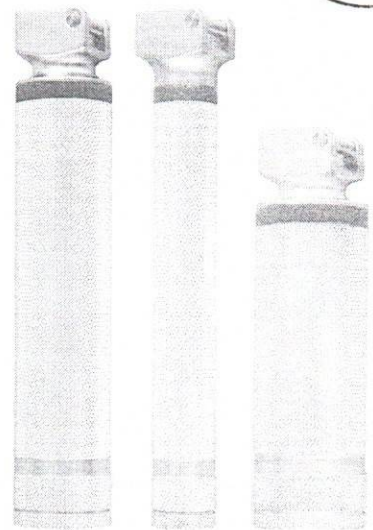
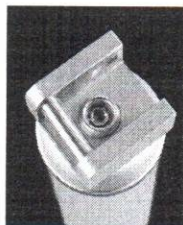

Médio Pequeno Grande

Acessórios opcionais

Baterias recarregáveis

Re-Chargeable Battery
Nickle-Metalhydride 2.5 V / 3000 mAh
REF 808-099-25

Bateria Ni-MH recarregável 2,5V tipo C

Re-Chargeable Battery
Nickle-Metalhydride 3.5 V / 1300 mAh
REF 808-080-35

Bateria Ni-MH recarregável 3,5V tipo C

Re-Chargeable Battery
Nickle-Metalhydride 2.5 V / 1600 mAh
REF 808-085-25

Bateria Ni-MH recarregável 2,5V tipo AA

Re-Chargeable Battery
Nickle-Metalhydride 3.5 V / 700 mAh
REF 808-057-25

Bateria Ni-MH recarregável 3,5V tipo AA

Carregador de mesa/parede

- Carga simultânea 2.5V e 3.5V
- Pode ser acomodado na mesa ou parede
- Indicador de LED's
- Bi-volt automático

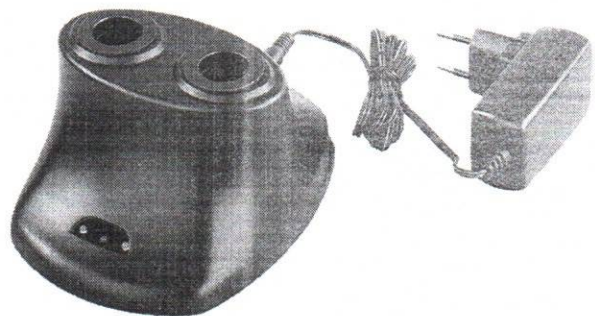

Estojo rígido



Estojo macio





05/10/2019

Accumed:Glicomed | Inalador e nebulizador NEBCOM IV - G-Tech

rote 03 - Item 13

ACCUMED GLICOMED

Quem somos

Produtos

Onde encontrar

Assistência técnica

Downloads



Inalador e nebulizador NEBCOM IV - G-Tech



- O Inalador e Nebulizador ajuda a aliviar as crises respiratórias, proporcionando maior fluxo de medicamento e de partículas que atingem diretamente os pulmões, garantindo que o medicamento está sendo corretamente absorvido no organismo.

[DOWNLOAD DO MANUAL](#)

[ONDE ENCONTRAR?](#)

Categorias: [Mecânico](#), [Nebulizadores](#)

Descrição

- Performance Superior com Tecnologia SuperFlow Plus
- Gera partículas menores que penetram mais profundamente nos pulmões
- Menor resíduo de medicamento ao fim da nebulização
- Acompanha máscaras adulto e infantil
- Mais compacto e portátil
- Bivolt 110/220v
- 2 anos de garantia

Produtos relacionados

[Handwritten signature]



lote 03 - Item nº 17.



M
MULTILASER

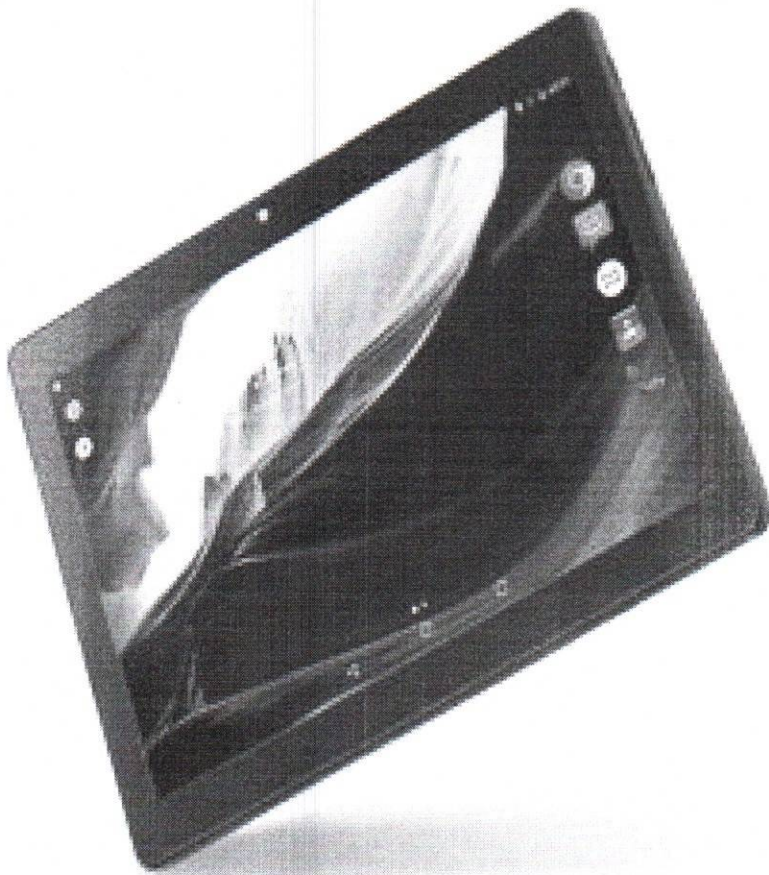

[Handwritten mark]

Tablet Multilaser M10A 3G 2GB 16GB
Quad Core Android 7.0 Dual Câmera 10
Pol. HD IPS Preto - NB253

[Handwritten signature]



CALCULE O FRETE

OK

Não sei meu CEP

CARACTERÍSTICAS

ESPECIFICAÇÕES TÉCNICAS

COMENTÁRIOS

SUPORTE

Tablet Multilaser M10A 3G Preto, supere as suas expectativas e conte com um design sofisticado e perfeito para você.

Desenvolvido com o super processador Quad Core, você pode jogar, ver vídeos, navegar na internet e muito mais, tudo isso ao mesmo tempo e sem travamentos ou lentidão, acompanhado do sistema operacional Android 7.0 que permite turbinar seu tablet com milhares de aplicativos no Google Play.

Para facilitar seu dia-a-dia, com o M10A 3G você pode realizar e atender chamadas de voz, câmera frontal de 2mp e traseiro de 5mp você pode tirar fotos incríveis e registrar seus melhores momentos.

Possui conexão wi-fi, 3G, bluetooth e GPS para você sempre ficar conectado. Conta com 2GB de Ram e 16GB de armazenamento para te oferece um desempenho ainda mais potente e eficiente.

Imagens meramente ilustrativas.

ESPECIFICAÇÕES TÉCNICAS

SAR CORPO (W/KG)

0,47



CONTEÚDO DA EMBALAGEM

1 TABLET M10A 1 GUIA RÁPIDO 1 CARREGADOR 1 CABO USB.

COMPRIMENTO EMBALAGEM (CM)

27,5

LARGURA EMBALAGEM (CM)

19,5

ALTURA EMBALAGEM (CM)

5,8

ALIMENTAÇÃO

Bivolt(127/220V)

COMPRIMENTO PRODUTO (CM)

24,5

FORMATO DA TELA

IPS

CONEXÃO BLUETOOTH

SIM

LARGURA PRODUTO (CM)

17,5

MEMÓRIA INTERNA (GB)

16



PESO EMBALAGEM (KG)

0,760

PESO PRODUTO (KG)

0.52

MARCA

MULTILASER

AVISO SOBRE O PRODUTO

IMAGENS MERAMENTE ILUSTRATIVAS*

ÂNGULO DE VISÃO

178°

FOTO AUTOMÁTICA

SIM

GARANTIA

1 ANO

COR PRINCIPAL

PRETO

BANDAS DE FREQUÊNCIA 3G

3G 850/2100Mhz.2G/GSM 850/900/1800/1900Mhz



BATERIA

LÍTIO CAPACIDADE DE 5.000 MAH

COMPOSIÇÃO DO MATERIAL

PLÁSTICO E DEMAIS COMPONENTES ELETRÔNICOS

BLUETOOTH

SIM

PROCESSADOR

QUAD CORE

VERSÃO DO ANDROID

7.0

CERTIFICADO ANATEL

04680-16-03111

CÂMERA FRONTAL

2.0 mp

PESO LÍQUIDO (KG)

0.52

GRAVA EM HD

SIM

TAXA WIRELESS

150MBPS



CAPACIDADE DE ARMAZENAMENTO (MEMORIA INTERNA)

16GB

CAPACIDADE MEMÓRIA EXPANSÍVEL

64GB

QUANTIDADE DE ENTRADAS USB

1

MODELO SISTEMA OPERACIONAL

ANDROID 7.0

CPU

1.3GHZ

DETECTOR DE FACES

SIM

DETECTOR DE SORRISOS

SIM

DIGITAÇÃO RÁPIDA E INTELIGENTE DE TEXTO

SIM

DISCAGEM POR VOZ

SIM

MEMÓRIA RAM

2 GB



RESOLUÇÃO DA TELA

1280 x 800 pixles

WI-FI

SIM

SISTEMA 3G

SIM

TAMANHO DA TELA (POLEGADA)

10

TOUCH SCREEN

SIM

ZOOM DIGITAL

SIM

COMPOSIÇÃO DO MATERIAL

PLÁSTICO E DEMAIS COMPONENTES ELETRÔNICOS

CONEXÃO USB

MICROUSB

VERSÃO BLUETOOTH

4.0

CONTROLE REMOTO

SIM



2 VOTOS

1 VOTO

1 VOTO

NENHUM VOTO

NENHUM VOTO

PUBLIQUE SUA OPINIÃO

Opinião de: **PETRONIO** petronio.leite@yahoo.com.br (Florianópolis/SC)

Produto excelente!????? Estou muito feliz com a beleza, dimensões, capacidade do processador, resolução da tela e aplicativos pré instalados.????? Praticamente "plug and play"! Lamento que a loja não disponha da capa à venda bem como protetor de tela. ??????

100% de 6 consideraram que essa opinião foi útil

Esta opinião me ajudou? sim não

Opinião de: endereço de e-mail não publicado

TABLET COM ÓTIMO CUSTO BENEFÍCIO, PORÉM FICARIA EXCELENTE SE A MULTILASER MELHORASSE SEU SOM QUE É MUITO BAIXO.

100% de 2 consideraram que essa opinião foi útil

Esta opinião me ajudou? sim não

SUPORTE

Manual do produto

Clique para fazer o download

Lote 03 - Item = 4



Switch Hp 1920S 24 Portas JL381A

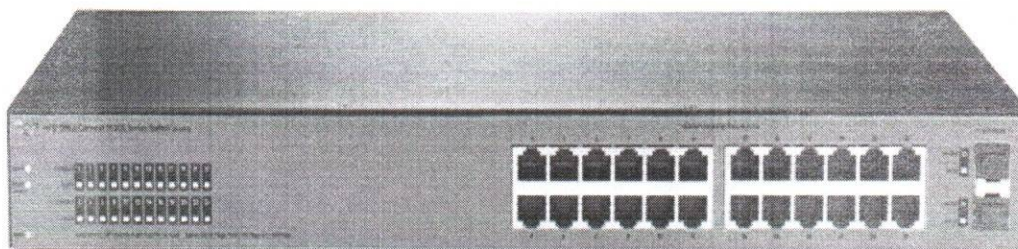

DESCRIÇÃO DO PRODUTO

A série de switches HPE OfficeConnect 1920 foi projetada para pequenas empresas que precisam de maior desempenho para dar suporte a aplicativos que precisam de muita largura de banda. Eles são ideais para ambientes que necessitam de recursos avançados para controle granular e onde a flexibilidade com gerenciamento inteligente é obrigatória para fácil configuração e gerenciamento de rede.

ESPECIFICAÇÕES TÉCNICAS

Características:

- Marca: HP
- Modelo: JL381A

Especificações:



- Número total de portas: 26
- Portas de cobre: 24
- Velocidade de cobra: 10/100/1000
- Portas Uplink/combo: 2 SFP
- Velocidade Uplink/combo: 100/1000
- Gerenciamento: Smart Managed
- Camada: Layer 3 Lite
- Throughput: 38.6 Mpps
- Capacidade Switching: 52 Gbps
- Entradas MAC Address: 8000 entries

Memória e Processador:

- 256 MB SDRAM
- 64 MB flash
- packet buffer: 1.5 MB

Conteúdo da embalagem:

- Switch HP

Garantia

12 meses de garantia

(9 meses de garantia contratual junto ao fabricante + 3 meses referentes à garantia legal, nos termos do artigo 26, II, do Código de Defesa do Consumidor)

Peso

4150 gramas (bruto com embalagem)



lote 03 - Item 18



Tela Tripé 1,80 X 1,80 Ttqs100 Sumay

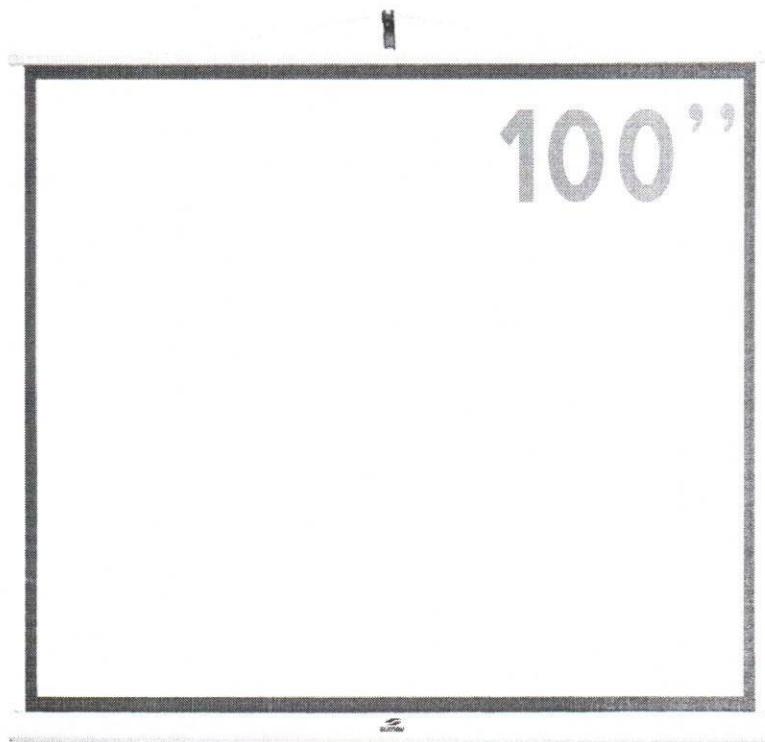

[Handwritten signature and scribbles in blue ink]



LINHA CART

Permite maior mobilidade de aproximação no ambiente do consultório.

CONJUNTO D700 COMPOSTO DE:

CADEIRA

- **Cadeira odontológica eletromecânica** com sistema fuso, **circuito elétrico inteligente com posições para o início e final de trabalho**, o que facilita a movimentação com ganho de tempo.
- **Base com dimensão que permite aproximação do CD / Auxiliar ao campo operatório**, reduzindo riscos de escoliose e hérnia de disco; **fabricada em chapa metálica com corte à laser**, oferece equilíbrio estrutural ao conjunto possibilitando total estabilidade, sem a necessidade de fixação ao piso.
- **Sistema tipo pantográfico de elevação** confeccionado em chapa de aço, oferece maior resistência, capacidade de elevação de até 180 kg.
- **Movimentos silenciosos e suaves do assento e encosto acionados por dois motorreductores elétricos**, isentos de óleo.
- **Articulação central única entre assento e encosto** confeccionado em ferro fundido modular com acabamento pintado, evita acúmulo de resíduos, facilita a limpeza e desinfecção.
- Comandos elétricos através de **comando de pé conectado à cadeira**, de fácil acesso pelo CD/Auxiliar; **com os movimentos de subida e descida do assento e encosto; três posições de trabalho programáveis com movimentos automáticos e sincronizados** de elevação e inclinação, reguláveis conforme o biótipo do CD; **volta a zero**, que agiliza o retorno do paciente à posição inicial; interrupção dos movimentos automáticos com um simples toque em qualquer comando; **liga e desliga do refletor**, tornando a operação biossegurança e exigindo menor esforço, **com quatro intensidades de luz, programáveis** na faixa de 8.000, 12.000, 18.000 e 25.000 lux. Desligamento do refletor automático ao se pressionar a tecla de volta a zero.
- **Estruturas do assento e encosto fabricadas em vergalhões e chapas de aço dobrado** proporcionam maior leveza, robustez e resistência estrutural ao conjunto; encosto em chapa de aço proporciona melhor acabamento e maior durabilidade; a pequena espessura do encosto permite ao CD/Auxiliar melhor e mais cômoda aproximação ao campo operatório.

- **Partes metálicas** decapadas, fosfatizadas e **com banho químico** de zinco; **pintadas com tinta eletrostática de alto brilho**, que proporciona melhor acabamento e proteção efetiva contra contaminação e corrosão, **capas de poliestireno e ABS, de cantos arredondados e proteção de UV.**
- **Braço esquerdo confeccionado** na cor cinza, em **material altamente resistente** a riscos de superfície e a desinfecção.
- Altura máxima do assento 700 mm, mínima de 390 mm acima do piso facilita a entrada e a saída do paciente.
- **Estofamento envolvente e anatômico, construído com espuma especial de poliuretano com densidade progressiva; moldado com perfil de PVC flexível com forro extra em malha PA;** com densidade confortável e apoio lombar; oferece maior conforto ao paciente em sessões de longa duração; totalmente sem costura ou emendas de fácil limpeza e desinfecção, permitindo uma limpeza eficaz, cores suaves dão melhor integração com outros componentes do consultório.
- **Encosto de cabeça com formas e espessuras reduzidas e movimentos longitudinal e bi-articulado,** ajustável para o maior conforto do paciente, **com movimento antero-posterior,** permite atendimento a pacientes especiais e odontopediatria.
- **Circuito elétrico de baixa voltagem** de corrente contínua e cabos planos de alta flexibilidade e isolamento elétrica, com ligações feitas através de conectores rápidos que não necessitam de soldas, pois auto-perfuram o chicote e são firmemente fixados, evitando desacoplamentos acidentais ou eventuais maus contatos.
- **Fusíveis de proteção** para alimentação, que proporciona segurança no sistema elétrico da cadeira contra oscilações de tensões e corrente.
- **Sistema interno de canaletas** para a passagem das mangueiras, o que proporciona maior biossegurança ao consultório.
- **Voltagem de alimentação 127/220V – 60 Hz.**

